



**INTERNATIONAL CONGRESS OF
ISLAMIC ECONOMY, FINANCE
AND ETHICS**

**TAM METİN BİLDİRİLER
KİTABI**

7-8 Aralık 2019



**INTERNATIONAL CONGRESS OF
ISLAMIC ECONOMY, FINANCE
AND ETHICS**

PROCEEDINGS BOOK

December 7-8, 2019 / Istanbul-TURKEY



**INTERNATIONAL CONGRESS OF ISLAMIC ECONOMY, FINANCE AND
ETHICS
PROCEEDINGS BOOK
December 7-8, 2019 / Istanbul | Turkey**

Editors:

Seyfettin ERDOĞAN

Ayfer GEDİKLİ

Durmuş Çağrı YILDIRIM

**ULUSLARARASI İSLAM EKONOMİSİ, FİNANS VE ETİK KONGRESİ
TAM METİN BİLDİRİLER KİTABI
Aralık 7-8, 2019 / İstanbul | Türkiye**

Editörler:

Seyfettin ERDOĞAN

Ayfer GEDİKLİ

Durmuş Çağrı YILDIRIM

Basım Pazıl Reklam, Danışmanlık, Matbaa ve Organizasyon
Yayım Yılı: Aralık, 2019 | **Dili:** Türkçe ve İngilizce
ISBN: 978-605-80577-5-3

Bu Kitabın Tüm Hakları Saklıdır.
Bildirilerin her türlü sorumluluğu yazarlarına aittir.
www.isefe.org

BİLİM KURULU / SCIENTIFIC BOARD

- Prof. Dr. Seyfettin Erdoğan – İstanbul Medeniyet Üniversitesi
Prof. Dr. Süleyman Özdemir – Bandırma Onyedi Eylül Üniversitesi (Rektör)
Prof. Dr. Erdal Tanas Karagöl – Yıldırım Beyazıt Üniversitesi
Prof. Dr. Halis Yunus Ersöz – İstanbul Üniversitesi
Prof. Dr. Murat Çizakça – KTO Karatay Üniversitesi
Prof. Dr. Nigar Demircan Çakar – Düzce Üniversitesi, Rektör
Prof. Dr. Yakup Bulut – Mustafa Kemal Üniversitesi
Prof. Dr. Tariqullah Khan - Hamad Bin Khalifah University Doha Qatar
Prof. Dr. Ayhan Gençler – Trakya Üniversitesi İİBF Dekanı
Prof. Dr. Mustafa Paksoy – Kilis Üniversitesi
Prof. Dr. Hamza Ateş – İstanbul Medeniyet Üniversitesi
Prof. Dr. Doğan Uysal – Celal Bayar Üniversitesi
Prof. Dr. Yoser Gadhoun - Prince Mohammad University
Prof. Dr. Ahmet Tabakoğlu – Marmara Üniversitesi
Prof. Dr. Ahmet Nohutçu – İstanbul Medeniyet Üniversitesi
Prof. Dr. Adem Esen – İstanbul Üniversitesi
Prof. Dr. Alpaslan Açıkgenç – İstanbul Teknik Üniversitesi
Prof. Dr. Adem Korkmaz – Mehmet Akif Ersoy Üniversitesi (Rektör)
Prof. Dr. Salih Öztürk – Namık Kemal Üniversitesi
Prof. Dr. Mustafa Aykaç – Kırklareli Üniversitesi (Rektör)
Prof. Dr. Murat Yülek – İstanbul Ticaret Üniversitesi
Prof. Dr. Muhsin Kar – Yıldırım Beyazıt Üniversitesi
Prof. Dr. Muhittin Kaplan – İstanbul Üniversitesi
Prof. Dr. Mehmet Yüce – Uludağ Üniversitesi
Prof. Dr. Mehmet Duman – Artvin Çoruh Üniversitesi (Rektör)
Prof. Dr. Ekrem Erdem – Erciyes Üniversitesi
Prof. Dr. Kahraman Çatı – Düzce Üniversitesi
Prof. Dr. İbrahim Güran Yumuşak – Sabahattin Zaim Üniversitesi (Dekan)
Prof. Dr. Hatice Neşe Erim – İstanbul Medeniyet Üniversitesi
Prof. Dr. Hasan Vergil – İstanbul Üniversitesi
Prof. Dr. Haluk Alkan – İstanbul Üniversitesi
Prof. Dr. Feridun Yılmaz – Uludağ Üniversitesi
Prof. Dr. Mahmoud Sabra – Al Azhar University, Filistin
Prof. Dr. Ensar Nişancı – Namık Kemal Üniversitesi
Prof. Dr. Jean-Pierre Allegret – Paris Ouest Nanterre, Fransa
Prof. Dr. Bülent Güloğlu – İstanbul Teknik Üniversitesi
Prof. Dr. Bülent Aybar – Southern New Hampshire University-ABD
Prof. Dr. Bogna Kazmierska Jozwiak – University of Lodz-Polonya
Prof. Dr. Ayşe Buğra – Boğaziçi Üniversitesi
Prof. Dr. Olexandr Pidchosa – Taras Shevchenko University, Ukrayna
Prof. Dr. Ali Kutan – Southern Illinois University
Prof. Dr. Nazif Mohib Shahrani – Indiana University, ABD
Prof. Dr. Ali Çelikkaya – Osman Gazi Üniversitesi
Prof. Dr. Hamdi Döndüren - KTO Karatay Üniversitesi
Prof. Dr. Mahmut Bilen – Sakarya Üniversitesi

Prof. Dr. Ahmet Şatır – Condordia University
Prof. Dr. Abdülmecit Türüt – İstanbul Medeniyet Üniversitesi
Prof. Dr. David Weir – Northumbria University / Cambridge Scholars
Prof. Dr. Farid Shuaib – International Islamic University of Malaysia
Prof. Dr. Andrzej Bistyga – Katowice School of Economics, Polonya
Prof. Dr. Ethem Cebecioğlu – Ankara Üniversitesi
Prof. Dr. Abdulvahap Baydaş – Düzce Üniversitesi
Prof. Dr. Vahit Göktaş – Ankara Üniversitesi
Prof. Dr. Abbas Mirakhor – The Global University of Islamic Finance, INCEIF
Prof. Dr. Obiyathulla Ismat Bacha – The Global University of Islamic Finance, INCEIF
Prof. Dr. A. Mansur M. Nasih, INCEIF
Prof. Dr. Mabid Ali Mohamed Al-Jarhi - Ankara Sosyal Bilimler Üniversitesi
Prof. Dr. Mehmet Akif Öncü – Düzce Üniversitesi, (Rektör Yrd)
Doç. Dr. Abdurrahman Yazıcı - Ankara Sosyal Bilimler Üniversitesi
Doç. Dr. Şahban Yıldırım - Ankara Sosyal Bilimler Üniversitesi
Doç. Dr. Nabil Maghrebi - Wakayama University, Japonya
Doç. Dr. Muhammad Yusuf Saleem, INCEIF, Malezya
Doç. Dr. Mehmet Duruel - Hatay Mustafa Kemal Üniversitesi
Doç. Dr. Bülend Aydın Ertekin – Anadolu Üniversitesi
Doç. Dr. Meriç Subaşı Ertekin – Anadolu Üniversitesi
Doç. Dr. Buerhan Saiti – İstanbul Sabahattin Zaim Üniversitesi
Doç. Dr. Hüseyin Seyhanlıoğlu – Dicle Üniversitesi
Doç. Dr. Mohamed Eskandar Shah Mohd Rasid – The Global University of Islamic Finance
(INCEIF – Dekan)
Doç. Dr. Rosmah Mat Isa – Kebangsaan University, Malezya
Doç. Dr. Hüseyin Altay – Mustafa Kemal Üniversitesi
Doç. Dr. Mahmut Doğan - Marmara Üniversitesi
Doç. Dr. Vedat Cengiz – Kocaeli Üniversitesi
Doç. Dr. Selman Yılmaz – İstanbul Üniversitesi
Doç. Dr. Özlem Durgun – İstanbul Üniversitesi
Doç. Dr. İdris Demir – İstanbul Medeniyet Üniversitesi
Doç. Dr. İbrahim Turhan – İzmir Milletvekili
Doç. Dr. Emrah İsmail Çevik – Namık Kemal Üniversitesi
Doç. Dr. Emel İslamoğlu – Sakarya Üniversitesi
Doç. Dr. Elif Hobikoğlu – İstanbul Üniversitesi
Doç. Dr. Durmuş Çağrı Yıldırım – Namık Kemal Üniversitesi
Doç. Dr. Bahar Burtan Doğan – Dicle Üniversitesi
Doç. Dr. Ayfer Gedikli – İstanbul Medeniyet Üniversitesi
Doç. Dr. İshak Torun – Bolu İzzet Baysal Üniversitesi
Doç. Dr. İlhan Eroğlu – Gaziosmanpaşa Üniversitesi
Doç. Dr. Başak Tanınmış Yücememiş – Marmara Üniversitesi
Doç. Dr. Hatice Karahan – Medipol Üniversitesi
Doç. Dr. Burcu Özcan – Fırat Üniversitesi
Doç. Dr. Ahmet Faruk Aysan – Boğaziçi Üniversitesi
Doç. Dr. Yücel Ayriçay – Kahramanmaraş Sütçü İmam Üniversitesi
Doç. Dr. Levent Çinko – Marmara Üniversitesi

Doç. Dr. Selami Özcan – Yalova Üniversitesi
Doç. Dr. Osman Şimşek – Gazi Üniversitesi
Doç. Dr. Rosham Mat Isa – University of Kebangsaan, Malezya
Doç. Dr. Khairul Akmaliah Adam – University of Kebangsaan, Malaysia
Doç. Dr. Hakan Sarıbaş – Zonguldak Üniversitesi
Doç. Dr. Muzaffer Koç – Marmara Üniversitesi
Doç. Dr. Atilla Doğan – Karadeniz Teknik Üniversitesi
Doç. Dr. Seyfettin Arslan – Dicle Üniversitesi
Doç. Dr. Ruzita Abdul-Rahim – Kebangsaan University Malezya
Doç. Dr. Peter Mikulas – Constantine the Philosopher University – Nitra, Slovakia
Doç. Dr. Ayhan Orhan - Kocaeli Üniversitesi
Doç. Dr. Haktan Sevinç - Iğdır Üniversitesi
Doç. Dr. Sema Yılmaz Genç – Kocaeli Üniversitesi
Dr. Öğr. Üyesi Adnan Abdalla Mohammad Oweida - Ankara Sosyal Bilimler Üniversitesi
Dr. Öğr. Üyesi Ahmad Fayez Ahmad Hersh - Ankara Sosyal Bilimler Üniversitesi
Dr. Öğr. Üyesi Tawfik Azrak - Ankara Sosyal Bilimler Üniversitesi
Dr. Hassan Syed - BPP University, İngiltere
Dr. Maria Ochwat – WSB University, Poznan – Polonya
Dr. Ruslan Nagarev – Sabahattin Zaim Universtisesi – İstanbul
Dr. Laura Koba – Jagiellonian University, Krakow – Polonya
Dr. Ziyaad Mohamad – INCEIF – Malezya
Dr. Levent Coşkun Erkekoğlu – Marmara Üniversitesi
Dr. İbrahim Murat Bozkurt – Marmara Üniversitesi
Dr. Mohd Iqbal bin Abdul Wahab – International Islamic University, Malezya
Dr. Berna Ak Bingül – Kırklareli Üniversitesi
Dr. Kaushik Chattopadhyay – Prof. S.N.H. College, University of Kalyani
Dr. Yıldız Aksoy – İstanbul Medeniyet Üniversitesi
Dr. Murat Tümay – İstanbul Medeniyet Üniversitesi
Dr. Hüseyin Ergun - KTO Karatay Üniversitesi
Dr. Kamola Bayram - KTO Karatay Üniversitesi
Dr. İsmail Cem Ay – Gelişim Üniversitesi
Dr. İbrahim Özgül - Ağrı İbrahim Çeçen Üniversitesi
Dr. Ali Shahinpour - Islami Azad University, Iran, Tabriz
Dr. Veli Sırım – Namık Kemal Üniversitesi
Dr. Niyazi Gümüş – Kastamonu Üniversitesi
Dr. Cengiz Ceylan – Kırklareli Üniversitesi
Dr. Abdilahi Ali – Aberystwyth University / İngiltere
Dr. Malik Babar Hussain – University of Sargodha / Pakistan
Dr. Zeeshan Atiq – University of Karachi / Pakistan
Dr. Büşra Karataşer – Namık Kemal Üniversitesi

ANA KONUŐMACILAR

Prof. Dr. Seyfettin Erdoğan - İstanbul Medeniyet University

Dr. Rabia İlhan - İbni Haldun University

***Prof. Dr. Muhamad Akram Laldin, Executive Director of International Shariah
Research Academi of Islamic Finance***

Prof. Dr. Volker Nienhaus - Nürnberg University

Prof. Dr. Obiyathulla Ismath Bacha - INCEIF

Assoc. Prof. Dr. Saad Azmat - LUMS

Mr. Ijlal Ahmed Alvi - International Islamic Financial Market

Dr. Dalal Aassouli - Hamad Bin Khalifa University

İÇİNDEKİLER

DİNİ TUTUM AÇISINDAN TESETTÜR MODA GİYİM TERCİHİNDE ETKİLİ OLAN FAKTÖRLERİN BELİRLENMESİNE YÖNELİK UYGULAMALI BİR ÇALIŞMA..... I

DOÇ. DR. ABDULVAHAP BAYDAŞ
ŞULE SAY

İSLAM ÜLKELERİ ARASINDAKİ ULUSLARARASI TİCARETİN DEĞERLENDİRİLMESİ 18

ARŞ. GÖR. AHMED YUSUF SARIHAN

SİVİL HAVACILIK SEKTÖRÜNÜN EKONOMİK VE SEKTÖREL GÖRÜNÜMÜ: İSLAM İŞBİRLİĞİ TEŞKİLATINA ÜYE ÜLKELERE YÖNELİK BİR DEĞERLENDİRME 29

DR. ÖĞR. ÜYESİ. DENİZ MACİT
ÖĞR. GÖR. DR. SULTAN GEDİK GÖÇER
ÖĞR. GÖR. ARMAĞAN MACİT

İRAN TÜRKİYE ARASI İTHALAT, İHRACAT GEÇMİŞİ, BUGÜNÜ VE GELECEĞİ 44

DR. ERKUT AKKARTAL
ELNAZ ABDOLLAHZADEH

EKONOMİK KRİZLERİN KATILIM BANKACILIĞI SEKTÖRÜNE ETKİLERİ ÜZERİNE BİR DEĞERLENDİRME 62

DOÇ. DR. FARUK AKIN

KATILIM BANKACILIĞININ TÜRK BANKACILIK SEKTÖRÜ İÇERİSİNDEKİ PAYI ÜZERİNE BİR DEĞERLENDİRME 72

DOÇ. DR. FARUK AKIN

TÜRKİYE İLE AYNI KREDİ NOTU GRUBUNDA YER ALAN İSLAM ÜLKELERİNİN MAKROEKONOMİK PERFORMANSLARININ DEĞERLENDİRİLMESİ 82

DOÇ. DR. FARUK AKIN

BİREYSEL MÜŞTERİLERİN KREDİ KULLANIMLARINDA KATILIM BANKALARINI TERCİH ETME SEBEPLERİ: BOLU ÖRNEĞİ..... 92

HACER KARAKAŞ İŞCAN
DOÇ. DR. FERUDUN KAYA

DEVELOPING THE TAKAFUL SECTOR IN UGANDA: A PROSPECTIVE ANALYSIS BASED ON THE THEORY OF REASONED ACTION..... 109

DR. KASULE TWAHA AHMED

KARZ-I HASENİN KURUMSALLAŞMASINA DÖNÜK ÇALIŞMALARA DESTEK: ROBERTSON GECİKMESİNİN FİNANSMAN KAYNAĞI OLARAK KULLANIMI 131

ARŞ. GÖR. KEREM PİRALİ
DR. ÖĞR. ÜYESİ ŞERİF CANBAY

**KARBONDİOKSİT EMİSYONU, FİNANSAL GELİŞME VE EKONOMİK BÜYÜME İLİŞKİSİ:
İSLAM İŞBİRLİĞİ TEŞKİLATI ÖRNEĞİ 139**

DOÇ. DR. DURMUŞ ÇAĞRI YILDIRIM
ÖĞR. GÖR. MERYEM İNCİ GÜLEN

**DÜNYADA YÜKSEKÖĞRETİM DÜZEYİNDE İSLAM EKONOMİSİ EĞİTİMİNE GENEL BAKIŞ
VE TÜRKİYE İÇİN ÖNERİLER..... 149**

MUSTAFA MALKOÇ YAŞAR

**KATILIM BANKALARININ FİNANSAL PERFORMANSINI ETKİLEYEN DEĞİŞKENLERİN
BELİRLENMESİ: 14 ÜLKE ÜZERİNE BİR UYGULAMA 155**

ONUR DEMİRTAŞ
DR. MEHMET SABRİ TOPAK

AN ANALYSIS OF THE CONTENTS OF SCIENTIFIC STUDIES IN HALAL TOURISM . 164

PROF. DR. MEHMET AKİF ÖNCÜ
ASSOC. PROF. DR. MUAMMER MESCİ
ASLINUR YAVUZ

**SOSYAL SERMAYE VE EKONOMİK BÜYÜME İLİŞKİSİ: İSLAM İŞBİRLİĞİ TEŞKİLATI
ÖRNEĞİ..... 182**

DURMUŞ ÇAĞRI YILDIRIM
SEDA YILDIRIM
PELİN DİBOOĞLU

**EKONOMİK BÜYÜME REFAH DÜZEYİNİ ARTTIRIYOR MU? SEFALET ENDEKSİ
YAKLAŞIMI İLE TEST EDİLMESİ SEÇİLMİŞ İSLAM ÜLKELERİ ÖRNEĞİ (ENDONEZYA, İRAN
VE SUUDİ ARABİSTAN) 192**

DOÇ. DR. RIDVAN KARACAN

FROM RCD TO ECO: CHALLENGES AND BEYOND 199

DR. HASSAN SYED
ASSOC. PROF. DR. SEMA YILMAZ GENÇ
PROF. DR. RUI ALEXANDRE CASTANHO

TÜRKİYE ÖZELİNDE GELİR DAĞILIMI ADALETSİZLİĞİ İLE MÜCADELE 210

TAMER SAMİ SERT
DR. ÖĞR. ÜYESİ AHMET OĞUZ

**POVERTY IN MUSLIM COUNTRIES: POLICY RECOMMENDATIONS OVER THE GULF
COOPERATION COUNCIL..... 218**

DR. HASSAN SYED
ASSOC. PROF. DR. SEMA YILMAZ GENÇ

MAKROEKONOMİK DEĞİŞKENLER İLE KATILIM ENDEKSİ ARASINDAKİ İLİŞKİ 230

SEYFETTİN ERDOĞAN
EMRAH İSMAIL ÇEVİK
AYFER GEDİKLİ



DİNİ TUTUM AÇISINDAN TESETTÜR MODA GİYİM TERCİHİNDE ETKİLİ OLAN FAKTÖRLERİN BELİRLENMESİNE YÖNELİK UYGULAMALI BİR ÇALIŞMA

Doç. Dr. Abdulvahap Baydaş

Düzce Üniversitesi İşletme Fakültesi, İşletme Bölümü
abdulvahapbaydas@duzce.edu.tr

Şule Say

Düzce Üniversitesi, İşletme Fakültesi, İşletme Bölümü Yüksek Lisans Öğrencisi

Özet

Araştırmanın ana amacı dini tutumun tesettür ve moda giyim üzerindeki etkisini belirlemektir. Dini tutumun tesettür ve moda giyimine olan etkisi ve dini tutumun satın alma davranışı üzerindeki etkisi incelenmektedir. Kolayda örnek yöntemi kullanılarak 270 tesettürlü kadından alınan bilgiler SPSS paket programı aracılığı ile analiz edilmiştir. Araştırma “Dini Tutum Ölçeği”, “Satın Alma Davranışı Ölçeği” ve “Tesettür Moda Giyim Davranışı Ölçeği” olmak üzere üç ölçekten oluşturulmuştur.

Dini Tutum Ölçeği açısından; “Zor zamanlarda Allah’ın bana yardım ettiğini düşünüyorum”, “Yardım talep edenlere Allah rızası için yardım ederim” ve “İnanmış dinin gereklerini yerine getirmeye çalışırım” en değerli olan ifadelerdir.

Satın Alma Davranışları Ölçeği açısından; “Bana göre kıyafetlerin inancima uygunluk düzeyi kaliteden daha önemlidir”, “Bana göre kıyafetlerin inancima uygunluk düzeyi fiyattan daha önemlidir” ve “Yeni şeyler satın almak eğlencelidir” ifadeleri en önemli değişkenler olarak bulunmuştur.

Tesettür Moda Giyim Davranışı Ölçeği açısından; “İnancima uygun giysiler giyerim”, “Satın aldığım markaların inançlarıma uygun olmasına dikkat ederim” ve “İslami yükümlülüğe uygun kıyafet sahibi olmak İslami kimliğimi artırır” ifadeleri en önemli görülen değişkenlerdir.

Tesettür Moda Giyim Davranışı Ölçeği açısından; “Dindar insanın ticari hayatta daha dürüst ve güvenilir olduğu her zaman doğru değildir” ve “Zamanımın önemli bir kısmını güzel giyinmeye ayırırım”, ifadeleri ikinci derecede önemli olan ifadelerdir.

Tesettür Moda Giyim Davranışı Ölçeği açısından; “Genellikle reklamı çok yapılan markalar en iyi olanlardır” ifadesi ise önemli olmayan unsurdur.

Dini Tutum Ölçeğinin Faktör Analizi sonucu, “İçselleştirilmiş İnanç Duygusu” ve “Geleneksel Dindarlık Anlayışı” şeklinde iki faktör belirlenmiştir. **Satın Alma Davranışları ile ilgili Faktör Analizi sonucu**, “Çeşitlendirilmiş Satın Alma Davranışı”, “Karmaşık Satın Alma Davranışı”, “Alışılmış Satın Alma Davranışı”, “Sosyalleştirilmiş Satın Alma Davranışı”, “Marka Farklılaştırmasına Yönelen Satın Alma Davranışı” ve “İnanca Uygun Satın Alma Davranışı” olmak üzere altı faktör belirlenmiştir. **Tesettür Moda Giyim Davranışı Faktör Analizi sonucu**, “Modayı Takip Eden Bireyler”, “İnanç Unsurlarını Ön Plana Alan Bireyler” ve “Rahatlığı Ön Plana Alan Bireyler” olmak üzere üç faktör belirlenmiştir.

Anahtar Kelimeler: Dini Tutum, Tesettür, Moda Giyim, Tesettür Moda Giyim İlişkisi

AN APPLIED RESEARCH TO DETERMINE THE FACTORS THAT PREFER HIJAB FASHION APPAREL IN TERMS OF RELIGIOUS ATTITUDES

ABSTRACT

The main purpose of the study was to determine the effect of religious attitude on hijab and fashion clothing. The effect of religious attitude on hijab and fashion clothing and the effect of religious attitude on purchasing behavior are examined. Using the sample method, information obtained from 270 women with hijab was analyzed by SPSS package program. The study consisted of three scales: "Religious Attitude Scale", "Purchasing Behavior Scale" and "Hijab Fashion Clothing Behavior Scale"

In terms of Religious Attitude Scale; "I think that God helped me in difficult times", "I help for Allah's sake those who ask for help" and "I try to fulfill the requirements of the religion I believe in" are the most valuable statements.

In terms of Purchasing Behavior Scale; "In my opinion, the suitability of clothes to my belief is more important than quality", "In my opinion, the suitability of clothes to my belief is more important than price" and "It's fun to buy new things" were the most important variables.

Hijab Fashion Clothing Behavior Scale; "I wear clothes that I believe in", "I pay attention to the fact that the brands I purchased are in accordance with my beliefs" and "Having a clothes that complies with Islamic obligation increases my Islamic identity" are the most important variables.

Hijab Fashion Clothing Behavior Scale; "It is not always true that religious people are more honest and reliable in commercial life." and "I spend most of my time on dressing up nicely" are expressions of secondary importance.

Hijab Fashion Clothing Behavior Scale; "Usually advertised brands are the best" expression is not important.

The result of Factor Analysis of Religious Attitude Scale, "Internalized Faith Sense" and "Traditional Religiosity" as two factors were identified. **The result of Factor Analysis related to Purchasing Behavior**, "Diversified Purchasing Behavior", "Complex Buying Behavior", "Conventional Purchase Behavior", "Socialized Purchasing Behavior", "Purchasing Behavior towards Brand Differentiation" and "Faithful Purchase Behavior" as six factors have been identified. **Hijab Fashion Clothing Behavior Factor Analysis result**, "Fashion Followers", "Individuals Prioritizing the Element of Faith" and "Individuals Who Focus On Comfort" as three factors were identified.

Keywords: Religious Attitude, Hijab, Fashion Clothing, Hijab Fashion Clothing Relationship

GİRİŞ

Din kavramı insanları her dönem etkileyen önemli bir konu olduğundan insanlık tarihi kadar eskidir. Öyle ki ne kadar geçmişe gidilirse gidilsin dini olmayan bir topluma rastlanmamıştır (Keskin, 2004). Din Arapça kökenli bir kelime olup "örf, adet, itaat vb." anlamlarda kullanılır. Türkçede kullanışı ise inanç sistemi, bir inancın kaideler bütünü şeklindedir (Karacoşkun, 2004). Tutum, bir psikolojik obje ile ilgili düşünce, duygu ve davranışlarını düzenli bir biçimde oluşturan bir eğilimdir (Kavas, 2013). Din kişileri tutum ve davranışa yönlendirir. Dini tutum bireyin dinle ilgili duygu, düşünce ve davranışların istikrarlı olmasını ifade etmekte (Arslan, 2009), dini tutum oluşması ise doğuştan olmayıp dünyanın etkisi ile (taklit, öğrenme, deneyim vb.) oluşmaktadır.

Müslümanlığın gereği olarak da İslam dini tesettürü emretmiştir. Tesettür Kur'an'ın şu ayeti ile "Ey Peygamber! Hanımlarına, kızlarına ve müminlerin hanımlarına söyle, dışarı çıkarken üstlerine cilbablarını alsınlar. Bu, onların tanınmasını ve bundan dolayı incitilmemelerini sağlar. Allah, Gafûrdur, Rahîmdir" (Ahzab, 33/59) anlaşılmaktadır. Kadınlar için tesettürün ayrı bir yeri ve önemi vardır. Nur suresi 31 ayet ise kadınlarda tesettürü şu şekilde ifade etmiştir; "Mümin kadınlara da söyle, gözlerini haramdan sakınsınlar ve iffetlerini korusunlar. Açıkta kalanlardan başka süslerini göstermesinler. Başörtülerini yakalarının üzerinden

bağlasınlar. Kocaları, babaları, kocalarının babaları, kendi oğulları, kocalarının oğulları, erkek kardeşleri, erkek kardeşlerinin oğulları, kız kardeşlerinin oğulları, kadınları, hizmetlerinde bulunan köleleri ve câriyeleri, cinsel arzusu bulunmayan erkek hizmetçiler, kadınların cinselliklerinin farkında olmayan çocuklar dışında kimseye süslerini göstermesinler. Yürürken, gizledikleri süsleri bilinsin diye ayaklarını yere vurmasınlar. Ey müminler! Hepiniz Allah'a tövbe edin, umulur ki kurtuluşa erersiniz!" (Nur, 31). Günümüzde ise Tesettür kavramı değişim ve gelişimler etkilenmiş, tesettür modası şeklinde bir kavramın ortaya çıkmasıyla ve tüketim kültürü ile modanın birleşmiş hali şeklinde görülmektedir. Bu çalışmada dini tutumun tesettür moda giyim tercihinde etkisi üzerine araştırma yapılmıştır. Yapılan yazın çalışmasında nitel/nicel açısından böyle bir araştırma yapılmadığı görülmüştür. Dolayısıyla teorik ve pratik açıdan konunun tartışılmaya ihtiyacı bulunmaktadır.

Tesettür kavramı analiz edilirse her toplum da farklı şekillerde yansıtılmış olsa da tanım itibariyle fıkıh terimi olarak kadınların yabancı erkekler karşısında el yüz ve ayaklar dışında kalan vücutlarını örtmeleri anlamında kullanılmaktadır. Çağdaşlaşan dünya ile birlikte de tesettür modası kavramı oluşmuş bu da tanım itibariyle değişen ve farklılaşan toplumla uyumlaştırılmış bir örtünme biçimi şeklinde karşımıza çıkmıştır.

Bu araştırma genel anlamda dini tutumun tesettür moda giyim tercihinde etkisini ölçmektedir. Tesettürlü kadınların dini tutumları ve bu tutumları yaşam tarzlarından biri olan giyim ve moda olan bakış açıları ve tercihleri açısından ne kadar önem arz ettiği ve etkilediğinin ölçmekte olup dini tutumun gerçek anlamda etkisi anlamlandırılmaya çalışılmıştır.

Araştırmanın amaç ve kapsamı göz önüne alınarak, nicel araştırma yöntemi uygun bulunup uygulanmıştır. Veriler yüz yüze görüşülerek anket tekniği ile tesettürlü kadınlardan elde edilmiştir. Anket formu yapı ve içerik özellikleri bakımından toplamda 8 ölçekten yararlanılmıştır. Bunlar; Dini tutum ölçeği, karar verme tarzı ölçeği, moda giyim İlgilenimi ölçeği, Satın Alma Sonrası Ağızdan Ağıza İletişim Niyeti Ölçeği, Ürün- İşletme Tercihi ölçeği, Dinin Etkisini Hissetme Ölçeği ve son olarak da Sosyal Medya İlgilenimi Ölçeğidir. Anket toplam olarak demografik özellikler de dahil edildiğinde 79 sorudan oluşturulmuştur.

Literatür Taraması

Araştırmanın temel kavramı olan tutum; 'bir bireye atfedilen ve onun bir psikolojik obje ile ilgili düşünce, duygu ve davranışlarını düzenli bir biçimde oluşturan bir eğilimdir' (Smith, 1968; Akt. Kağıtçıbaşı, 2010). Tutum doğrudan gözlenemese de eyleme ilişkin seçim ve kararlara yön veren bir yapı olarak görülebilir.

Tutum; olumsuzluktan olumluya uzanan bir süreklilik çizgisi üzerinde bir nesne, birey veya olaylarla ilgili değerlendirmeyi içeren ve o nesne, birey veya olay karşısında belli bir şekilde davranmaya yatkın hale gelme durumudur (Plotnik, 2009). Tutum, doğrudan doğruya gözlenebilen bir davranış değil, davranışa hazırlayıcı bir eğilim olduğuna göre, gözle görülemez. Fakat gözlenebilen bazı davranışlara yol açtığından, bu davranışların gözlenmesi sonucu herhangi bir tutumun var olduğu söylenebilir. Örneğin; sabah ezanından rahatsız olduğunu ileri süren birisinin dine karşı olumsuz bir tutuma sahip olduğu söylenebilir (Peker, 2008). İnanç; tutum ve davranışlar, sebep-sonuç ilişkileri ile birbirlerine sıkı sıkıya bağlıdır. İnsanlar bazı olaylar karşısında tutumlarını belirli bazı inançlarına göre şekillendirirler. Dinî tutumu; 'Bir kişinin lehte veya aleyhte olsun, dinle ilgili düşünce, duygu ve davranışlarını

belirleme tarzı' şeklinde tanımlanabilir (Uysal, 1996). Yani kişinin dine dair bilgi ve inançları, dinin bütününden ya da herhangi bir esastan hoşlanması veya hoşlanmaması ve dinle ilgili davranışları, yani lehte ve aleyhteki birtakım faaliyetleri onun dinî tutumunu oluşturur (Peker, 1993). Bireyin diğer konularda olduğu gibi dinî konularda da bir tutum içerisinde olması beklenir. Bu tutum olumlu olabileceği gibi olumsuz da olabilir. Birey, olumlu ya da olumsuz bir dinî tutuma; ailesi, arkadaş çevresi, okuduğu okul, dinle ilgili edindiği bilgiler, kitle iletişim araçları, dindarların tutum ve davranışları vb. faktörler ile kendi zihinsel gelişiminin değişik derecedeki etkileri ile ulaşır (Apaydın, 2002).

Olumlu Dinî Tutum: Bireyin dine karşı olumlu düşünce, duygu ve davranış eğilimi içinde olmasıdır.

Olumsuz Dinî Tutum: Bireyin dine karşı olumsuz düşünce, duygu ve davranış eğilimi içinde olmasıdır.

Dinîn insana mutluluk ve huzur verdiği inanan dindar bir insan, din hakkında olumlu bir tutuma sahipken, dinîn insanların geri kalmasına sebep olduğu kanaatinde olan biri ise, din hakkında olumsuz tutum geliştirmiştir. Yine aynı dine inananlar arasında farklı dinî tutumlar görülebilir. İçki müptelâsı olan ya da içki alıp satarak para kazanan bir Müslüman, içki hakkında olumlu tutum takınabilir; buna karşılık bir başka Müslüman Kur'an'daki içkiyi yasaklayan ayetlere bakarak bu konuda olumsuz tutum takınır (Erkan, 2013). Yani dini tutum kişinin dinle ilgili düşünce, duygu ve davranışlarını belirleme tarzıdır.

Sproles'e (1981) göre moda kavramı, "belirli bir zaman ve durum için tüketici tarafından uyarlanmış geçici döngüsel fenomenlerdir." Ayrıca moda giyim ile birlikte, tüketicilerin otomobil, ev, yemek, müzik, estetik... gibi seçimleriyle de ilgilidir. 'Modern tüketim toplumlarında insanların yaşam tarzlarının çeşitli görünümünün sosyal statüyü ve başarıyı yansıttığını' ifade etmektedir. Bu bağlamda moda, cep telefonu, otomobil, saat gibi görünür olan bütün ürünler üzerinde etkilidir (Hines ve Bruce, 2007:169). Ertürk'ün (2011) araştırmasından da yola çıkarak moda ürünlerinin renk, kumaş, baskı, silüet, aksesuar ve kesim gibi görünüm unsurlarından oluştuğu söylenebilir. Ayrıca tüketicinin duygusal eğilimleri de moda eğilimlerini göstermektedir.

Tesettür en basit tabiri ile "İslam'a uygun giyim" olarak tanımlanabilir. Bir edep vasıtası olan kadın giysisinin Kadın'ın bedenini sarmaması, vücut şeklini ve hattını göstermemesi, tersine gizlemesi, örtünerek bakışlardan kaçmak için bir araç olarak kabul edilmektedir (Göle, 1993:88). Tesettür İslamcı kimliğin kültürel ve siyasal bir simgesi olduğu gibi İslamcı ticari ve ekonomik piyasanın da tüketim nesnesi haline gelmiştir (Meşe, 2015). İkinci nesil tesettür, "pazarlama tekniklerinin ön plana çıktığı, kullanıcının maneviyatına yoğunlaşmaktansa daha çok taleplerine önem veren daha profesyonel bir mantığın ürünleridir" (Haenni, 2014:40; Akdoğan ve Sungur, 2016:69).

Pazarlama alanına da giren tesettür şu an ifade edilen İslami pazarlama çerçevesin de şekillenmeye devam etmektedir. İslami pazarlar olarak adlandırılan pazarlarda var olan ve dini gerekçeler gereği diğerlerinden farklılaşan tüketim pratiklerinin modern tüketim kültüründen de oldukça etkilendiği ve değişime uğradığı görülmektedir. İslami açıdan Müslüman kadının giyimi tesettür giyim adı altında şekillenen bir giyim-kuşam pratiğine dönüşmekte ve diğer kadınlardan farklı olarak bir dizi dini kurala tabi olmaktadır. 2000'li yıllardan sonra ise

tesettürlü kadınların iş hayatı ve kamusal alanlarda daha çok var olması, tesettür moda ve yaşam tarzı dergilerinin çıkması, medya ve İslami tüketim alanındaki gelişmelerle tesettür giyimin de sosyal statü, yaşam tarzı ve kültürel değerler göstergesi ekseninde gelişmesi ve değişmesine sebep olmuştur (Deniz, 2019). Türkiye’de İslami kesimin özellikle son dönemlerde tüketim kültürü bağlamında dönüşen ve moda kavramıyla birleştirilen tesettürün, “tesettür modası” ile yeni anlayış içine girdiği ve İslami ölçütlerin yerini moda ve tüketimin belirleyici olduğu bir tesettür anlayışına doğru dönüştüğü görülmektedir. Tesettür modası ile örtünme pratiği yeni anlamlara dönüşmektedir. Moda ile birlikte tesettür, dini ve siyasal anlamın ötesinde ve tüketimin bir nesnesi olarak karşımıza çıkmaktadır (İlyasoglu, 1994). 1980’lerde vücudun hatlarını gösteren her türlü elbise tesettür dışı kabul edilip dışlanırken 2000’li yıllarda bu nokta atlanmakta modaya uygun olup olmaması daha önemli hale gelmektedir (Demirezen, 2015). Arslan ve Çaylak’ın (2018) yaptığı araştırmada, gençlerin giyinmeye yönelik dinin belirleyici etkisi ve dini hassasiyetin tesettür algısını etkilediği ve dini hassasiyeti yüksek olan kişilerin giyim tercihinde yine dindarlık da yüksek eğilim gösterdiği tespit edilmiştir.

Araştırmanın Varsayım ve Kısıtları

Katılımcıların ankete samimi cevap verdiği ve gerçek durumlarını yansıttığı varsayılmıştır. Kısıtlar ise seçilen örneklemin tesettürlü kadınları temsil ettiği ve zaman kısıtıdır. Çünkü araştırmanın belli bir zaman diliminde yapılması (01.03.2019-31.07.2019) öngörülmesidir.

Araştırmanın Yönetimi

Araştırma konusu ve problemi açısından bakıldığında araştırmanın amacı gereği nicel araştırma yöntemi için uygun olduğu kararı verilmiş olup nicel araştırma yöntemi yani nicel desen kullanılmıştır. Araştırmada sosyal bilimlerin de tercih edilen anket yöntemi kullanılmıştır. Anket formu 8 ölçekten faydalanılarak hazırlanmıştır. Bu ölçekler; Ok’un (2011) Dini Tutum Ölçeği, Dursun, Alnıaçık ve Tümer Kabadayı, (2013) Karar Verme Tarzı, O’Cass’ın (2004) ve Boztepe’nin (2018) Moda Giyim İlgilenimi, İşlek’in (2012) Satın Alma Sonrası Ağızdan Ağıza İletişim Niyeti, Özkaynak (2018) Ürün- İşletme Tercihi, Yapıcı (2006) Dinin Etkisini Hissetme, Küçükemroğlu (1999) ile Wells ve Tigert, (1977) Yaşam Tarzı ve son olarak da Alhidari vd. (2015) Sosyal Medya İlgilenimi Ölçekleridir.

Dini Tutum Açısından Tesettür Moda Giyim Tercihinde Etkili Olan Faktörlerin Belirlenmesine yönelik hazırlanan ankette 5’li Likert Ölçek tercih edilmiştir. 1: kesinlikle katılmıyorum, 2: katılmıyorum, 3: kararsızım, 4: katılıyorum, 5: kesinlikle katılıyorum aralığında değerlendirme yapmaları istenmiştir. Araştırmanın anketi toplamda 4 bölümden oluşmaktadır. Birinci bölüm, dini tutum ve inançla ilgili ifadeler, İkinci bölüm, satın alma davranışını yansıtan ifadeler, Üçüncü bölüm, tesettür modası ve giyim davranışını yansıtan ifadeler ve dördüncü bölüm ise cevaplayıcıların demografik özelliklerini yansıtmaktadır.

Araştırma evreni, Tesettürlü kadınlar uygulama alanı olarak oluşturmaktadır. Bu evren içinden oransız eleman örnekleme yöntemi ile seçilen toplam 270 tesettürlü kadın araştırmanın örneklemini oluşturmaktadır. Bu araştırma örneklemini oluşturan kadınların tesettürlü olmasına dikkat edilmiştir. Araştırmada verilerin değerlendirilmesinde SPSS paket programı kullanılmıştır.

Dini Tutum Açısından Tesettür Moda Giyim Tercihinde Etkili Olan Faktörlerin Belirlenmesine Yönelik Uygulamalı Bir Çalışma

Tablo 1: Demografik Değişkenlere Ait Betimleyici İstatistikler

Eğitim durumu	Frekans	(%)	Yaş	Frekans	(%)
İlköğretim	27	10,0	18 – 25 yaş	135	50,0
Lise	65	24,1	26 – 35 yaş	53	19,6
Üniversite	163	60,4	36 – 45 yaş	53	19,6
Lisansüstü/Doktora	15	5,6	46 yaş ve üzeri	29	10,7
Toplam	270	100,0	Toplam	270	100,0
Meslek	Frekans	(%)	Gelir Düzeyi	Frekans	(%)
Memur	40	14,8	0-2000	145	53,7
İşçi	52	19,3	2021-2999	52	19,3
Ev hanımı	40	14,8	3000-4499	40	14,8
Öğrenci	109	40,4	4500-5999	19	7,0
Esnaf	29	10,7	6000 ve üzeri	14	5,2
Toplam	270	100,0	Toplam	270	100,0
			Medeni hal	Frekans	(%)
			Evli	109	40,4
			Bekar	161	59,6
			Toplam	270	100,0

Tablo 1 incelendiğinde toplam 270 katılımcının demografik özelliklerinin betimleyici istatistik analizi doğrultusunda araştırmanın profil bilgileri sonuçlandırılmıştır. Araştırmanın özelliği dikkate alınarak katılımcıların bütünü tesettürlü kadınlardan oluşturulmuştur. Medeni durum açısından incelendiğinde %59,6 ile bekar kadın katılımcılar önemli bir bölümünü kapsamıştır. Yaş grubuna bakıldığında 18-25 yaş arası %50,0 ile genç yaş grubunun daha yüksek katılım gösterdiği anlaşılmıştır. Eğitim seviyesi özelliklerinde %60,4'lük kısmını üniversite mezunlarından olması ankete katılanların eğitim durumunun yüksek olduğunu göstermektedir. Yine katılımcıların önemli bir kısmı üniversite eğitime sahip olduğu ve gelir açısından daha çok orta gelir grubuna sahip oldukları anlaşılmaktadır.

Tablo 2: Dini Tutum Ölçeğinin Ortalama Değer, Standart Sapma ve Katılım Düzeyi

İfadeler	Ortalama	Std. Sp.	Katılım D.
İnanmışım dinin gereklerini yerine getirmeye çalışırım.	4,44	0,646	Yüksek
Yaşamımın dini değerlere uygun olup olmadığına dikkat ederim	4,36	,653	Yüksek
Ezan, dua veya ayet gibi dini okumaları dinlediğimde duygulanırım	4,25	,777	Yüksek
Dini etkinliklere katıldığımda gerçekten zevk alırım.	4,24	,784	Yüksek
Dinin gereksiz olduğunu düşünüyorum. (-)	1,08	,367	Düşük
Dini inancın insanlara yararından çok zararı olduğunu düşünüyorum (-)	1,10	,387	Düşük
Allah'ın bana çok yakın olduğunu hissediyorum	4,40	,648	Yüksek
Zor zamanlarda Allah'ın bana yardım ettiğini düşünüyorum	4,60	,531	Yüksek
Sosyal çevrem tarafından iyi bir Müslüman olarak görülmem hoşuma gider.	4,34	,811	Yüksek
Yardım talep edenlere Allah rızası için yardım ederim.	4,48	,620	Yüksek
Davranışlarımı Allah'ın her yerde beni gördüğü bilinciyle yapmaya gayret ederim	4,36	,658	Yüksek
İnsanlar günlük hayatlarını dine göre şekillendirmelidir.	4,36	,763	Yüksek

($\bar{x} = 1,00-2,33$ Düşük, $\bar{x} = 2,34-3,66$ Orta ve $\bar{x} = 3,67-5,00$ Yüksek Katılım Düzeyini temsil etmektedir.)

Dini Tutum Ölçeği açısından; “Zor zamanlarda Allah'ın bana yardım ettiğini düşünüyorum”, “Yardım talep edenlere Allah rızası için yardım ederim”, “İnanmışım dinin gereklerini yerine

getirmeye çalışırım”, “Allah'ın bana çok yakın olduğunu hissediyorum”, “Yaşantımın dini değerlere uygun olup olmadığına dikkat ederim”, “Davranışlarımı Allah'ın her yerde beni gördüğü bilinciyle yapmaya gayret ederim”, “İnsanlar günlük hayatlarını dine göre şekillendirmelidir”, “Sosyal çevrem tarafından iyi bir Müslüman olarak görülmem hoşuma gider”, “Ezan, dua veya ayet gibi dini okumaları dinlediğimde duygulanırım” ve “Dini etkinliklere katıldığımda gerçekten zevk alırım” değerli ifadeler olduğu söylenebilir. Çünkü bütün ifadelerin ortalaması ve katılım düzeyi yüksektir. Dolayısıyla dini tutum ölçeği açısından “Zor zamanlarda Allah'ın bana yardım ettiğini düşünüyorum”, “Yardım talep edenlere Allah rızası için yardım ederim”, “İnanmışım dinin gereklerini yerine getirmeye çalışırım” ve “Allah'ın bana çok yakın olduğunu hissediyorum” ifadeleri en önemli olan değişkenlerdir.

Dini tutum ölçeği açısından; “Dinin gereksiz olduğunu düşünüyorum. (-)” ve “Dini inancın insanlara yararından çok zararı olduğunu düşünüyorum (-)” ifadelerinin önemlilik düzeyi düşüktür. Çünkü bu ifadeler 1,08 ile 1,10 arası bir katılım düzeyi göstermektedir. Bu katılım düzeyi de düşük olduğunu göstermektedir. Yani, Tesettürlü kadınlar dinin gerekli olduğunu ve yaşamın her boyutunda zararlı değil yararlı olduğunu ve önemli olduğunu ifade etmektedirler.

Tablo 3: Satın Alma Davranışları Ölçeğinin Ortalama Değer, Standart Sapma ve Katılım Düzeyi

İfadeler	Ortalama	Std. Sp.	Katılım D.
Aldığım ürünlerin kalitelerinin yüksek olması benim için çok önemlidir	3,83	1,030	Yüksek
Konu bir ürün satın almak olunca, en iyisini satın almaya çalışırım.	3,82	1,027	Yüksek
Satın aldığım ürünlere yönelik standartlarım ve beklentilerim oldukça yüksektir	3,70	1,013	Yüksek
Genellikle daha pahalı markaları tercih ederim	2,53	1,284	Orta
Bir ürün ne kadar pahalı ise o kadar kaliteli	2,64	1,305	Orta
En çok satılan markaları almayı tercih ederim	3,04	1,291	Orta
Sürekli olarak gardırobumu değişen moda uygun olarak yenilerim.	2,41	1,291	Orta
Tarzımın moda uygun olması benim için çok önemlidir	2,92	1,310	Orta
Çoğunlukla indirimde olan ürünleri satın alırım	3,89	,891	Yüksek
Genellikle ne kadar para harcadığıma dikkat ederim	3,99	,902	Yüksek
Alışveriş yaparken düşünmeden karar veririm	2,59	2,235	Orta
Sonrasında pişman olduğum pek çok dikkatsiz alışveriş yapmışımdır	2,80	1,259	Orta
Tekrar tekrar satın aldığım favorim olan markalar vardır.	3,37	1,196	Orta
Hoşuma giden bir ürün ya da marka bulduğum zaman, onu kolay kolay bırakmam.	3,63	1,083	Orta
Ürünler hakkında ne kadar çok şey öğrenirsem, seçim yapmak da o kadar zorlanırım.	3,32	1,115	Orta
Farklı ürünlerle ilgili edindiğim bilgiler kafamın karışmasına yol açıyor.	3,32	1,061	Orta
Alışveriş yapmak benim için zevkli bir aktivite değildir.	2,36	1,285	Orta
Mağaza dolaşarak alışveriş yapmak zaman kaybıdır.	2,50	1,284	Orta

Çok fazla marka seçeneği olmasından dolayı seçim yaparken aklım karışır.	3,23	1,130	Orta
Satın aldığım ürün ile ilgili sosyal medyada yorum ve değerlendirmelerde bulunurum.	2,54	1,269	Orta
Satın aldığım ürün ile ilgili sosyal medyada diğer kullanıcılarla fikirlerimi paylaşıyorum.	2,50	1,188	Orta
Satın aldığım ürün ile ilgili sosyal medyada ki arkadaşlarımla fikirlerimi paylaşıyorum.	3,02	3,420	Orta
İnancıma uygun kıyafet satan mağazalar tercih ederim.	3,95	,796	Yüksek
İnancıma uygun kıyafetlere sahip olmak dini yaşamımda kararlılığımı gösterir.	3,98	,799	Yüksek
Bana göre kıyafetlerin inancıma uygunluk düzeyi kaliteden daha önemlidir.	4,05	,816	Yüksek
Bana göre kıyafetlerin inancıma uygunluk düzeyi fiyattan daha önemlidir.	4,07	,868	Yüksek
Çok çeşide sahip olmak için farklı mağazalardan farklı markalar seçerim	3,21	1,283	Orta
Yeni şeyler satın almak eğlencelidir	3,99	,790	Yüksek
Alışılmıştan biraz farklı ürün gördüğüm zaman alırım.	3,54	2,101	Orta
Favori markamı bulmak için çaba gösteririm	2,77	1,318	Orta
Alışverişlerimde çok özen göstermem.	2,42	1,246	Orta
Yeterince iyi gördüğüm ilk ürünü çok düşünmeden satın alırım	3,35	1,110	Orta
Alışveriş yaparken dikkatsizimdir	2,39	1,170	Orta
Sonradan keşke yapmasaydım dediğim dikkatsiz alışverişleri sıkça yaparım	2,59	1,243	Orta
Alışveriş konusunda uzman olduğumu söyleyebilirim	2,90	1,155	Orta
Alışveriş yaparken deneyimlerime çok güvenirim	3,47	,974	Orta
Satın aldığım markaları sürekli olarak değiştiririm.	2,69	1,127	Orta
Eğer aynı markaları sürekli kullanırsam bundan sıkılırım	2,59	1,166	Orta
Bazen değişiklik olsun diye farklı markaları satın alırım	3,07	1,202	Orta
En iyisini almak için alışverişe çok zaman ayırırım.	3,21	1,228	Orta
Alışverişimi planlamak için çok zaman harcarım	2,84	1,224	Orta
Alışverişe gitmek en çok keyif aldığım aktivitelerden birisidir	3,68	1,054	Yüksek
Çoğu kez planlamadığım birçok şey satın alırım.	3,40	1,174	Orta
Hoşuma giden bir şeyle karşılaştığım zaman liste dışı alışveriş yaparım	3,74	,998	Yüksek

($\bar{x} = 1,00-2,33$ Düşük, $\bar{x} = 2,34-3,66$ Orta ve $\bar{x} = 3,67-5,00$ Yüksek Katılım Düzeyini temsil etmektedir.)

Satın Alma Davranışları Ölçeği açısından; “Bana göre kıyafetlerin inancıma uygunluk düzeyi kaliteden daha önemlidir”, “Bana göre kıyafetlerin inancıma uygunluk düzeyi fiyattan daha önemlidir”, “Yeni şeyler satın almak eğlencelidir”, “Genellikle ne kadar para harcadığıma dikkat ederim”, “İnancıma uygun kıyafetlere sahip olmak dini yaşamımda kararlılığımı gösterir” ve “İnancıma uygun kıyafet satan mağazalar tercih ederim” ifadeleri çok önemlidir. Çünkü söz konusu değişkenlerin ortalama değerleri oldukça yüksektir. Dolayısıyla satın alma davranışı ölçeği açısından “Bana göre kıyafetlerin inancıma uygunluk düzeyi kaliteden daha önemlidir”, “Bana göre kıyafetlerin inancıma uygunluk düzeyi fiyattan daha önemlidir” ve “Yeni şeyler satın almak eğlencelidir” ifadeleri en önemli olan değişkenler olduğu söylenebilir.

Satın Alma Davranışları Ölçeği açısından; “Çoğunlukla indirimde olan ürünleri satın alırım”, “Aldığım ürünlerin kalitelerinin yüksek olması benim için çok önemlidir”, “Konu bir ürün satın almak olunca, en iyisini satın almaya çalışırım”, “Hoşuma giden bir şeyle karşılaştığım zaman liste dışı alışveriş yaparım”, “Satın aldığım ürünlere yönelik standartlarım ve beklentilerim oldukça yüksektir” ve “Alışverişe gitmek en çok keyif aldığım aktivitelerden birisidir” ifadeleri önemlidir. Çünkü bu ifadeler 3,89 ile 3,68 arası katılım gösterdiği görülmekte olup bu da katılım düzeylerinin yüksek olduğunu göstermektedir.

Satın Alma Davranışları Ölçeği açısından; “Hoşuma giden bir ürün ya da marka bulduğum zaman, onu kolay kolay bırakmam”, “Alışılmıştan biraz farklı ürün gördüğüm zaman alırım”, “Alışveriş yaparken deneyimlerime çok güvenirim” ve “Çoğu kez planlamadığım birçok şey satın alırım” ifadeleri ikinci derecede önemlidir. Çünkü bu ifadelerin 3,63 ile 3,40 arası katılım gösterdiği sonuçlandırılmış olup bu sonuçlar katılım düzeylerinin orta düzeyde katılım gösterdiğini ifade etmektedir.

Satın Alma Davranışları Ölçeği açısından; “Tekrar tekrar satın aldığım favorim olan markalar vardır”, “Yeterince iyi gördüğüm ilk ürünü çok düşünmeden satın alırım”, “Ürünler hakkında ne kadar çok şey öğrenirsem, seçim yapmak da o kadar zorlanırım”, “Farklı ürünlerle ilgili edindiğim bilgiler kafamın karışmasına yol açıyor”, “Çok fazla marka seçeneği olmasından dolayı seçim yaparken aklım karışır, “Çok çeşide sahip olmak için farklı mağazalardan farklı markalar seçerim”, “En iyisini almak için alışverişe çok zaman ayırırım”, “Bazen değişiklik olsun diye farklı markaları satın alırım”, “En çok satılan markaları almayı tercih ederim” ve “Satın aldığım ürün ile ilgili sosyal medyadaki arkadaşlarımla fikirlerimi paylaşırım” ikinci derecede önemlidir” ikinci derecede önemlidir. Çünkü bu ifadeler 3,37 ile 3,02 arası değişmekte olup bu da katılım düzeylerinin orta düzeyde katılım gösterdiği sonucunu göstermektedir.

Satın Alma Davranışları Ölçeği açısından; “Tarzımın modaaya uygun olması benim için çok önemlidir”, “Alışveriş konusunda uzman olduğumu söyleyebilirim”, “Alışverişimi planlamak için çok zaman harcarım”, “Sonrasında pişman olduğum pek çok dikkatsiz alışveriş yapmışımdır”, “Favori markamı bulmak için çaba gösteririm”, “Satın aldığım markaları sürekli olarak değiştiririm”, “Bir ürün ne kadar pahalı ise o kadar kalitelidir”, “Alışveriş yaparken düşünmeden karar veririm”, “Sonradan keşke yapmasaydım dediğim dikkatsiz alışverişleri sıkça yaparım” ve “Eğer aynı markaları sürekli kullanırsam bundan sıkılırım” ikinci derecede önemli olan ifadelerdir. Çünkü bu ifadeler 2,92 ile 2,59 arası değişmektedir. Bu da orta düzeyde katılım düzeyini ifade etmektedir.

Satın Alma Davranışları Ölçeği açısından; “Satın aldığım ürün ile ilgili sosyal medyada yorum ve değerlendirmelerde bulunurum”, “Genellikle daha pahalı markaları tercih ederim”, “Mağaza dolaşarak alışveriş yapmak zaman kaybıdır”, “Satın aldığım ürün ile ilgili sosyal medyada diğer kullanıcılarla fikirlerimi paylaşırım”, “Alışverişlerimde çok özen göstermem”, “Sürekli olarak gardırobumu değişen modaaya uygun olarak yenilerim”, “Alışveriş yaparken dikkatsizimdir” ve “Alışveriş yapmak benim için zevkli bir aktivite değildir” ifadelerinin ölçek içindeki önemi daha düşüktür. Çünkü bu ifadeler 2,54 ile 2,36 arası katılım gösterdiği sonuçlanmıştır olup bu sonuçlar katılım düzeylerinin düşük düzeyde katılım gösterdiğini ifade etmektedir.

Tablo 4: Tesettür Moda Giyim Davranışı Ölçeğinin Ortalama Değer, Standart Sapma ve Katılım Düzeyi

İfadeler	Ortalama	Std. Sap.	Katılım D.
Moda giyimi benim için çok şey ifade ediyor.	2,80	1,344	Orta
Modaya uygun giyinmeyi hayatımın merkezi olarak düşünüyorum.	2,49	1,298	Orta
Modaya uygun giyinebilmek için zaman harcıyorum.	2,78	1,355	Orta
Moda giyimi ile ilgiliyim.	3,04	1,291	Orta
Moda giyimine çok fazla odaklıyım.	2,71	1,352	Orta
Moda giyim ürünleri yaşam tarzımla ilişkilidir.	3,03	1,320	Orta
İnancıma uygun giysiler giyerim.	4,06	,711	Yüksek
Günlük hayatta kararlarımı (özellikle kıyafet konusunda) Kuran'daki esaslara göre karar veririm.	3,74	,832	Yüksek
İslami yükümlülüğe uygun kıyafet sahibi olmak İslami kimliğimi artırır.	3,86	,917	Yüksek
Bütün yaklaşımlarımda olduğu gibi ürün/marka tercih ederken de inancım ön plandadır.	3,85	,900	Yüksek
Satın aldığım markaların inançlarıma uygun olmasına dikkat ederim	3,90	,832	Yüksek
Dindar insanın ticari hayatta daha dürüst ve güvenilir olduğu her zaman doğru değildir	3,42	1,182	Orta
Zamanımın önemli bir kısmını güzel giyinmeye ayırırım.	3,22	1,207	Orta
Arkadaşlarımla ürünler ve markalar hakkında konuşmak için zaman harcarım.	3,06	1,256	Orta
Seçimlerimde ürünün moda olmasını rahat olmasına tercih ederim.	2,69	1,354	Orta
Genellikle reklamı çok yapılan markalar en iyi olanlardır	2,33	1,237	Düşük
Genellikle yeni ürünü deneyen ilk kişi olurum	2,39	1,264	Orta
Dikkat çekici, modaya uygun bir stilimin olması benim için çok önemlidir.	2,84	1,377	Orta

($\bar{x} = 1,00-2,33$ Düşük, $\bar{x} = 2,34-3,66$ Orta ve $\bar{x} = 3,67-5,00$ Yüksek Katılım Düzeyini temsil etmektedir.)

Tesettür Moda Giyim Davranışı Ölçeği açısından; “İnancıma uygun giysiler giyerim”, “Satın aldığım markaların inançlarıma uygun olmasına dikkat ederim”, “İslami yükümlülüğe uygun kıyafet sahibi olmak İslami kimliğimi artırır”, “Bütün yaklaşımlarımda olduğu gibi ürün/marka tercih ederken de inancım ön plandadır” ve “Günlük hayatta kararlarımı (özellikle kıyafet konusunda) Kuran'daki esaslara göre karar veririm” ifadeleri en önemli görülen değişkenlerdir. Çünkü söz konusu değişkenlerin ortalama değerleri oldukça yüksektir. Dolayısıyla tesettür moda giyim davranışı ölçeği açısından “İnancıma uygun giysiler giyerim” ve “Satın aldığım markaların inançlarıma uygun olmasına dikkat ederim” ifadeleri en önemli olan değişkenler olduğu söylenebilir.

Tesettür Moda Giyim Davranışı Ölçeği açısından; “Dindar insanın ticari hayatta daha dürüst ve güvenilir olduğu her zaman doğru değildir”, “Zamanımın önemli bir kısmını güzel giyinmeye ayırırım”, “Arkadaşlarımla ürünler ve markalar hakkında konuşmak için zaman harcarım”, “Moda giyimi ile ilgiliyim” ve “Moda giyim ürünleri yaşam tarzımla ilişkilidir” ifadeleri ikinci derecede önemli olan ifadelerdir. Çünkü bu değişkenlerin ortalama değerleri yüksektir. “Dindar insanın ticari hayatta daha dürüst ve güvenilir olduğu her zaman doğru değildir” ve “Zamanımın önemli bir kısmını güzel giyinmeye ayırırım” ifadeleri diğerleri içerisinde önemli olan değişkenler olduğu söylenebilir.

Tesettür Moda Giyim Davranışı Ölçeği açısından; “Dikkat çekici, modaaya uygun bir stilimin olması benim için çok önemlidir”, “Moda giyimi benim için çok şey ifade ediyor”, “Modaya uygun giyinebilmek için zaman harcıyorum”, “Moda giyimine çok fazla odaklıyım”, “Seçimlerimde ürünün moda olmasını rahat olmasına tercih ederim”, “Modaya uygun giyinmeyi hayatımın merkezi olarak düşünüyorum” ve “Genellikle yeni ürünü deneyen ilk kişi olurum” ifadeleri de ikinci derecede önemlidir. Çünkü bu değişkenlerin ortalama değerleri orta yüksekliktedir. “Dikkat çekici, modaaya uygun bir stilimin olması benim için çok önemlidir” ve “Moda giyimi benim için çok şey ifade ediyor” değişkenleri diğer ifadeler içerisinde orta yüksekliği daha önemli olan ifadeler olduğu söylenebilir.

Tesettür Moda Giyim Davranışı Ölçeği açısından; “Genellikle reklamı çok yapılan markalar en iyi olanlardır” ifadesi ise önemli olmayan unsurdur. Çünkü bu değişkenin ortalaması ve katılım düzeyi düşük olarak çıkmıştır.

Dini Tutum Faktör Analizi

Tablo 5: KMO ve Bartlett Küresellik Testi

Kaiser-Meyer-Olkin Küresellik Testi		,808
Bartlett'in Küresellik Testi	Ki-Kare	1474,31
	Serbestlik Derecesi	66
	Önem Düzeyi	,000

Tablo 5’te Dini Tutum ölçeğinin faktör analizine uygunluğuna bakmak için KMO ve Bartlett testi uygulanmıştır. Yapılan analiz sonucunda çıkan değerlerin (KMO değeri 0.808 sonucu $p=0.000$) araştırma yapılmaya uygun yani anlamlı çıktığı gözlemlenmiştir. 0,808 değeri sosyal ve beşeri bilimler için önemli bir orandır.

Tablo 6: Dini Tutum Ölçeğinin Faktör Yükleri, Faktörlerin Özdeğerleri ve Açıklanan Varyans

Faktör İsimleri	Faktör Yükleri	Açıklanan Varyans %	Kümülatif %
Faktör 1: İçselleştirilmiş İnanç Duygusu	2,313	44,940	44,940
Faktör 2: Geleneksel Dindarlık Anlayışı	,515	9,995	54,935

Tablo 5’te görüldüğü gibi Dini Tutum Ölçeği faktör analizinin sonucunda iki faktör belirlenmiştir. Faktörler; İçselleştirilmiş İnanç Duygusu ve Geleneksel Dindarlık Anlayışı olarak isimlendirilmiştir. Ayrıca her iki faktörün toplam varyansın yaklaşık olarak % 55’ini açıklamaktadır.

Tablo 7: Dini Tutum Ölçeğinin Faktörleri

İfadeler	Faktör Yükleri	
	1	2
Faktör 1: İçselleştirilmiş İnanç Duygusu		
Dini etkinliklere katıldığımda gerçekten zevk alırım.	,744	
Ezan, dua veya ayet gibi dini okumaları dinlediğimde duygulanırım	,717	
Allah'ın bana çok yakın olduğunu hissediyorum.	,694	
Zor zamanlarda Allah'ın bana yardım ettiğini düşünüyorum	,677	
Yardım talep edenlere Allah rızası için yardım ederim.	,510	
Dinin gereksiz olduğunu düşünüyorum. (-)	-,275	- ,083
Dini inancın insanlara yararından çok zararı olduğunu düşünüyorum (-)	-,255	- ,143
Faktör 2: Geleneksel Dindarlık Anlayışı		
Sosyal çevrem tarafından iyi bir Müslüman olarak görülmem hoşuma gider.		,90 8
İnsanlar günlük hayatlarını dine göre şekillendirmelidir.		,62 8
Davranışlarımı Allah'ın her yerde beni gördüğü bilinciyle yapmaya gayret ederim		,57 5
İnandığım dinin gereklerini yerine getirmeye çalışırım		,57 3
Yaşamımın dini değerlere uygun olup olmadığına dikkat ederim		,54 3

Faktörler ayrıntılı şekli Tablo 6 da ifade edilmiştir. Faktör yüklerine bakıldığında düşük değer (0,30 altında olan) iki değer tespit edilmiş olup bunlar sırasıyla “Dinin gereksiz olduğunu düşünüyorum” ve “Dini inancın insanlara yararından çok zararı olduğunu düşünüyorum” şeklindeki ifadelerdir. Düşük değerler haricinde ifadelerden 5 tanesinin faktör 1; içselleştirilmiş inanç duygusunu ifade ettiği ve geri kalan 5 ifadenin de faktör 2; geleneksel dindarlık anlayışını ifade ettiği söylenebilmektedir. Birince faktördeki faktör yük değerleri 0,74 ile 0,51 arası değişmekte olup ikinci faktördeki faktör yük değerleri 0,91 ile 0,54 arası değişmektedir. Faktör içerisinde ki maddelerin faktör yük değerlerine bakıldığında en düşük faktör yük değeri ile en yüksek faktör yük değeri arasında ki farkın az olması dini tutum ölçeğinin içsel tutarlılık düzeyinin oldukça iyi olduğu yorumunu söyletebilmektedir.

Satın Alma Davranışları ile İlgili Faktör Analizi

Tablo 8: KMO ve Bartlett'in Küresellik Testi

Kaiser-Meyer-Olkin Küresellik Testi		,880
Bartlett'in Küresellik Testi	Ki-Kare	6212,953
	Serbestlik Derecesi	946
	Önem Düzeyi	,000

Tablo 8 incelendiğinde satın alma davranışının faktör analizine uygunluğunu incelemek üzere KMO ve Bartlett test uygulandığı görülmektedir. Yapılan bu analiz sonuçlarına bakıldığında değerlerin (KMO değeri 0.880 sonucu p=0.000) araştırma yapmaya uygun, anlamlı çıktığı görülmektedir.

Tablo 9: Satın Alma Davranışı Ölçeğinin Faktör Yükleri, Faktörlerin Özdeğerleri ve Açıklanan Varyans Değerleri

Faktör İsimleri	Faktör Yükleri	Açıklanan Varyans %	Kümülatif %
Faktör 1: Çeşitlendirilmiş Satın Alma Davranışı	21,564	29,126	29,126
Faktör 2: Karmaşık Satın Alma Davranışı	11,604	15,673	44,799
Faktör 3: Alışılmış Satın Alma Davranışı	6,266	8,463	53,262
Faktör 4: Sosyalleştirilmiş Satın Alma Davranışı	4,499	6,077	59,339
Faktör 5: Marka Farklılaştırmasına Yönelen Satın Alma Davranışı	4,214	5,692	65,031
Faktör 6: İnanca Uygun Satın Alma Davranışı	3,938	5,319	70,350

Tablo 8'e bakıldığında satın alma davranışının faktör analizi yapıldığı görülmekte olup bu analiz sonucu 6 faktör sonucuna ulaşılmıştır. Bu faktörler sırasıyla ifade edilirse; Faktör 1: çeşitlendirilmiş satın alma davranışı, Faktör 2: Karmaşık satın alma davranışı, Faktör 3: Alışılmış satın alma davranışı, Faktör 4: Sosyalleştirilmiş satın alma davranışı, Faktör 5: Marka farklılaştırmasına yönelik satın alma davranışı ve son olarak da Faktör 6: inanca uygun satın alma davranışı şeklinde literatür ve araştırmalar dikkate alınarak isimlendirilmiştir. Açıklanan varyansları dikkate alındığında toplam varyansın %70'ini ifade ettiği görülmektedir.

Tablo 10: Satın Alma Davranışı Ölçeğinin Faktör Yükleri ve Faktör İsimleri

İfadeler	Faktör Yükleri
Faktör 1: Çeşitlendirilmiş Satın Alma Davranışı	
Alışveriş yaparken düşünmeden karar veririm	,971
Bazen değişiklik olsun diye farklı markaları satın alırım	,727
Alışveriş konusunda uzman olduğumu söyleyebilirim	,647
Alışverişe gitmek en çok keyif aldığım aktivitelerden birisidir	,641
En iyisini almak için alışverişe çok zaman ayırırım.	,635
Eğer aynı markaları sürekli kullanırsam bundan sıkılırım	,607
Çoğu kez planlamadığım birçok şey satın alırım.	,606
Satın aldığım markaları sürekli olarak değiştiririm.	,592
Alışveriş yaparken deneyimlerime çok güvenirim	,578
Hoşuma giden bir şeyle karşılaştığım zaman liste dışı alışveriş yaparım	,566
Çok çeşide sahip olmak için farklı mağazalardan farklı markalar seçerim	,552
Alışverişimi planlamak için çok zaman harcarım	,549
Yeni şeyler satın almak eğlencelidir	,521
Favori markamı bulmak için çaba gösteririm	,427
Hoşuma giden bir ürün ya da marka bulduğum zaman, onu kolay kolay bırakmam.	,423
Yeterince iyi gördüğüm ilk ürünü çok düşünmeden satın alırım	,317
Faktör 2: Karmaşık Satın Alma Davranışı	
Alışılmıştan biraz farklı ürün gördüğüm zaman alırım.	,961
Konu bir ürün satın almak olunca, en iyisini satın almaya çalışırım.	,729
Aldığım ürünlerin kalitelerinin yüksek olması benim için çok önemlidir	,718
Genellikle daha pahalı markaları tercih ederim	,702
Satın aldığım ürünlere yönelik standartlarım ve beklentilerim oldukça yüksektir	,698
Bir ürün ne kadar pahalı ise o kadar kalitelidir	,615
En çok satılan markaları almayı tercih ederim	,578
Tarzımın modaaya uygun olması benim için çok önemlidir	,562
Sürekli olarak gardrobumu değişen modaaya uygun olarak yenilerim.	,527

Tekrar tekrar satın aldığım favorim olan markalar vardır.	,436
Faktör 3: Alışılmış Satın Alma Davranışı	
Alışverişimde çok özen göstermem.	,763
Mağaza dolaşarak alışveriş yapmak zaman kaybıdır.	,738
Alışveriş yapmak benim için zevkli bir aktivite değildir.	,716
Alışveriş yaparken dikkatsizimdir	,656
Sonradan keşke yapmasaydım dediğim dikkatsiz alışverişleri sıkça yaparım	,530
Sonrasında pişman olduğum pek çok dikkatsiz alışveriş yapmışımdır	,416
Faktör 4: Sosyalleştirilmiş Satın Alma Davranışı	
Satın aldığım ürün ile ilgili sosyal medyada ki arkadaşlarımla fikirlerimi paylaşıyorum.	,975
Satın aldığım ürün ile ilgili sosyal medyada yorum ve değerlendirmelerde bulunurum.	,565
Satın aldığım ürün ile ilgili sosyal medyada diğer kullanıcılarla fikirlerimi paylaşıyorum.	,556
Genellikle ne kadar para harcadığıma dikkat ederim	,391
Çoğunlukla indirimde olan ürünleri satın alırım	,328
Faktör 5: Marka Farklılaştırmasına Yönelen Satın Alma Davranışı	
Çok fazla marka seçeneği olmasından dolayı seçim yaparken aklım karışır.	,759
Farklı ürünlerle ilgili edindiğim bilgiler kafamın karışmasına yol açıyor.	,740
Ürünler hakkında ne kadar çok şey öğrenirsem, seçim yapmak da o kadar zorlanırım.	,665
Faktör 6: İnanca Uygun Satın Alma Davranışı	
Bana göre kıyafetlerin inancima uygunluk düzeyi kaliteden daha önemlidir.	,780
İnancima uygun kıyafetlere sahip olmak dini yaşamımda kararlılığımı gösterir.	,753
İnancima uygun kıyafet satan mağazalar tercih ederim.	,731
Bana göre kıyafetlerin inancima uygunluk düzeyi fiyattan daha önemlidir.	,730

Tablo 9 incelendiğinde faktör analizinin ifadeleri ayrıntılı şekilde gösterilmektedir. İfadelerin faktör yüklerine bakıldığında sonuçlanan 6 faktörün birinci faktöründe 16 ifade, ikinci faktörün 10 ifade, üçüncü faktöründe 6 ifade, dördüncü faktöründe 5 ifade, beşinci faktöründe 3 ifade ve son olarak da altıncı faktöründe 4 ifade ile oluştuğu gözlemlenmektedir. Faktör yük değerlerine bakıldığında faktör 1'in yük değerleri 0,31 ile 0,97 arası değişmekte, faktör 2'nin yük değerleri 0,43 ile 0,96 arası değişmekte faktör 3'ün yük değeri 0,41 ile 0,76 arası değişmekte, faktör 4'ün faktör yük değerleri 0,32 ile 0,97 değişmektedir. Son olarak faktör 5 ve faktör 6'nın faktör yük değerleri 0,78 ile 0,66 arası değişmekte olup aralarındaki faktör yük değerleri farkının az olduğu gözlemlenmiş ve bu da içsel tutarlılık düzeyinin oldukça iyi olduğunu göstermektedir.

Tesettür Moda Giyim Davranışı Faktör Analizi

Tablo 11: KMO ve Bartlett'in Küresellik Testi

Kaiser-Meyer-Olkin Küresellik Testi		,901
Bartlett'in Küresellik Testi	Ki-Kare	3484,811
	Serbestlik Derecesi	153
	Önem Düzeyi	,000

Tablo 10 incelendiğinde Tesettür moda giyim davranışı faktör analizine uygunluğunu incelemek üzere KMO ve Bartlett test uygulandığı görülmektedir. Yapılan bu analiz sonucu KMO ve Bartlett sonuçlarına (KMO değeri 0.901 sonucu $p=0.000$) bakıldığında 0,70 üzeri çıktığı görülmüş olup bu da Tesettür moda giyim davranışı ölçeğinin araştırma yapmaya uygun olduğu sonucuna varmamızı sağlamaktadır.

Tablo 12: Tesettür Moda Giyim Davranışı Ölçeğinin Faktör Yükleri, Faktörlerin Özdeğerleri ve Açıklanan Varyans Değerleri

Faktör İsimleri	Faktör Yükleri	Açıklanan Varyans %	Kümülatif %
Faktör 1: Modayı Takip Eden Bireyler	13,410	52,726	52,726
Faktör 2: İnanç Unsurunu Ön Plana Alan Bireyler	2,254	8,861	61,587
Faktör 3: Rahatlığı Ön Plana Alan Bireyler	1,901	7,475	69,062

Tablo 11 incelendiğinde faktör analizi yapıldığı görülmekte olup yapılan bu analiz sonucu da 3 faktöre ulaşıldığı tespit edilmiştir. Bu faktörler sırasıyla birinci faktörde modayı takip eden bireyler, ikinci faktörde inanç unsurunu ön plana alan bireyler ve son olarak da üçüncü faktör rahatlığı ön plana alan bireyler olarak araştırmalar ve literatür dikkate alınarak isimlendirilmiştir. Bu faktörlerin açıklanan varyanslarına bakıldığında toplam varyansın %69'unu açıkladığını söyleyebilmekteyiz.

Tablo 13: Tesettür Moda Giyim Davranışı Ölçeğinin Faktör Yükleri ve İsimleri

İfadeler	Faktör Yükleri
Faktör 1: Modayı Takip Eden Bireyler	
Modaya uygun giyinebilmek için zaman harcıyorum.	,909
Moda giyimi ile ilgiliyim.	,896
Moda giyimine çok fazla odaklıyım.	,877
Moda giyim ürünleri yaşam tarzımla ilişkilidir.	,869
Modaya uygun giyinmeyi hayatımın merkezi olarak düşünüyorum.	,833
Moda giyimi benim için çok şey ifade ediyor.	,813
Dikkat çekici, modaya uygun bir stilimin olması benim için çok önemlidir.	,772
Arkadaşlarımla ürünler ve markalar hakkında konuşmak için zaman harcarım.	,735
Zamanımın önemli bir kısmını güzel giyinmeye ayırıyorum.	,723
Genellikle yeni ürünü deneyen ilk kişi olurum	,620
Faktör 2: İnanç Unsurunu Ön Plana Alan Bireyler	
Bütün yaklaşımlarımda olduğu gibi ürün/marka tercih ederken de inancım ön plandadır.	,831
Satın aldığım markaların inançlarıma uygun olmasına dikkat ederim	,800
İslami yükümlülüğe uygun kıyafet sahibi olmak İslami kimliğimi artırır.	,793
Günlük hayatta kararlarımı (özellikle kıyafet konusunda) Kurandaki esaslara göre veririm.	,785
İnancıma uygun giysiler giyerim.	,680
Faktör 3: Rahatlığı Ön Plana Alan Bireyler	
Seçimlerimde ürünün moda olmasını rahat olmasına tercih ederim.	,793
Genellikle reklamı çok yapılan markalar en iyi olanlardır	,660
Dindar insanın ticari hayatta daha dürüst ve güvenilir olduğu her zaman doğru değildir	,505

Tablo 12 incelendiğinde tesettür moda giyim tercihi ölçeğine yapılan faktör analizi sonucu ortaya çıkan 3 faktörün ayrıntılı şekilde faktör yük değerleri verildiği görülmektedir. Faktör 1'e bakıldığında 10 ifadeden oluştuğu ve faktör yük değerlerinin 0,62 ile 0,90 arası değiştiği, faktör 2'e bakıldığında 5 ifadeden oluştuğu ve faktör yük değerleri 0,68 ile 0,83 arası değiştiği ve son olarak da faktör 3'ün 3 ifadeden oluşup 0,50 ile 0,83 arası değiştiği gözlemlenmektedir. Faktör yük değerlerine bakıldığında en küçük faktör yük değeri ile en büyük faktör yük değeri arası farkın fazla olmadığı ve bu da iç tutarlılığın oldukça iyi olduğu sonucunu bize göstermektedir.

Sonuç ve Öneriler

Bu araştırma tesettürlü kadınların bakış açılarını yansıtmaktadır. Katılımcıların demografik özellikleri incelendiğinde yaş aralıklarına bakıldığında katılımcıların yarısı (%50) 18-25 yaş aralığını oluşturduğu diğer yarısı ise 26 ve üzerinde dağıldığı görülmektedir. Eğitim düzeyleri incelendiğinde ise katılımcı tesettürlü bayanların eğitilmiş oldukları ve çoğunluk olarak (%60)

üniversite okudukları görülmektedir. Bu da katılımcıların daha nitelikli ve farkındalıkları yüksek bireylerden oluştuğunu söyleyebilmemizi sağlamaktadır. Mesleklerine bakıldığında çoğunluğun öğrenci olduğu (%40) ve gelir düzeyi olarak da 0-2000 arasının öğrenci olmaları da göz önünde bulundurularak çoğunluk bir gelir düzeyini (%53,7) temsil ettiği görülmektedir. Medeni halleri göz önüne alındığında ise bekar tesettürlü bayanların çoğunluğa (%59,6) sahip olduğu sonucuna ulaşılmıştır.

Tesettürlü kadınların bakış açıları itibariyle; Dini tutum değişkenin içeriği doğrultusunda da toplamda 2 faktör bulunmuş olup bunlar sırasıyla; İçselleştirilmiş İnanç Duygusu ve Geleneksel Dindarlık Anlayışı boyutlarıdır. Satın alma davranışı değişkeni ise toplamda 6 faktörden oluşmuş olup bunlar; Çeşitlendirilmiş Satın Alma Davranışı, Karmaşık Satın Alma Davranışı, Alışılmış Satın Alma Davranışı, Sosyalleştirilmiş Satın Alma Davranışı, Marka Farklılaştırmasına Yönelen Satın Alma Davranışı ve İnanca Uygun Satın Alma Davranışı boyutlarıdır. Ve son olarak ise Tesettür Moda Giyim Davranışı değişkeni 3 faktörden oluşmuş olup bunlar da sırasıyla; Modayı Takip Eden Bireyler, İnanç Unsurları Ön Plana Alan Bireyler ve Rahatlığı Ön Plana Alan bireyler şeklinde boyutlardan oluşmaktadır.

Çalışma sonuçları itibari ile dini tutum değişkeni ile medeni durum arasında anlamlı bir farklılık bulunamamıştır. Diğer değişkenlerimizden satın alma davranışı ile tesettür moda giyim davranışı değişkenleri medeni duruma göre anlamlı farklılıklar göstermektedir.

Bu araştırma Tesettürlü kadınların görüş ve düşünceleri ile oluşturulmuştur. Bundan dolayı farklı katılımcılara yer verilmeyip genelleme yapılamamaktadır. Bundan sonraki araştırmalar için bu araştırmadan da yardım alınarak farklı katılımcılar dahilinde daha geniş bir evren ile araştırma gerçekleştirilebilir.

Kullanılan Kaynaklar

- Akdoğan, A. ve Sungur E. (2016) Postmodern Ortamda Dindarın Değişim Giyim Anlayışı (Başörtüsü ve Tesettür Örneği Üzerinden Kimlik Tartışması), Erzincan Üniversitesi Sosyal Bilimler Enstitüsü Dergisi, cilt: 9, sayı: 1, ss. 67-78.
- Alhidari, A., Iyer, P. ve Paswan, A. (2015). Personal Level Antecedents of eWOM and Purchase Intention, on Social Networking Sites, Journal of Customer Behaviour, Vol. 14, 107-125.
- Apaydın, H. (2002), Burçların Dini Tutum ve Davranışlarla İlişkisi, Din Bilimleri Akademik Araştırma Dergisi, Sayı: 3, ss. 183-206
- Arslan, A. ve Çaylak, M. (2018), Tesettür Giyimi Etkileyen Tüketim Kültürü Faktörleri Üzerine Uygulamalı Bir Araştırma, Akademik İncelemeler Dergisi, Cilt: 13, Sayı: 1 ss. 41-70.
- Arslan, H. (2009), Dini Tutumların Oluşum, Gelişim ve Değişimi, Çukurova Üniversitesi İlahiyat Fakültesi Dergisi, Cilt: 9, Sayı: 1, ss. 77-96.
- Boztepe, A. (2018) Bireylerin Moda Giyim İlgilenimi, Sosyal Medya İlgilenimi ve Yaşam Tarzı Tiplerinin Satın Alma Niyeti ve Ağızdan Ağıza İletişim Davranışına Etkisi Üzerine Bir Araştırma, Doktora Tezi.
- Demirezen, İ. (2015). Tüketim Toplumu ve Din. İstanbul: Değerler Eğitimi Merkezi.
- Deniz, E. (2019) Tesettürlü Üniversite Öğrencilerinin Tesettür Giyim Alışverişlerinde Karar Verme Tarzları Üzerine Bir Araştırma, İnsan ve Toplum Bilimleri Araştırma Dergisi, Cilt: 8, Sayı: 1, ss. 382-407.
- Dursun, İ. Alnıaçık, Ü. ve Tümer Kabadayı, E. (2013) Tüketici Karar Verme Tarzları Ölçeği: Yapısı ve Boyutları, Uluslararası Yönetim İktisat ve İşletme Dergisi, Cilt: 9, Sayı: 19, ss. 293-304.
- Göle, N. (1993). Modern Mahrem Medeniyet ve Örtünme. İstanbul: Metis Yayınları.

- Haenni, P. (2014) Piyasa İslamı, İslam Suretinde Neoliberalizm (Çev. Levent Ünsaldı), Ankara: Heretik Yayınları.
- Hines, T. ve Bruce, M. (Yay. Haz.). Fashion Marketing Burlington: Elsevier Ltd. Jackson, T. (2007). The Process of Trend Development Leading to a Fashion Season, ss. 168-187.
- İşlek, M.S. (2012). Sosyal Medyanın Tüketici Davranışlarına Etkileri: Türkiye'deki Sosyal Medya Kullanıcıları Üzerine Bir Araştırma. Karamanoğlu Mehmetbey Üniversitesi Sosyal Bilimler Enstitüsü Yüksek Lisans Tezi.
- Karacoşkun, M.D. (2004), Dini İnanç- Dini Davranış İlişkisine Sosyo-Psikolojik Yaklaşımlar, Din Bilimleri Akademik Araştırma Dergisi, Sayı: 2, ss. 23-36.
- Kavas, E. (2013), Demografik Değişkenlere Göre Dini Tutum, Akademik Bakış Dergisi, Sayı: 38, ss. 1-20.
- Keskin, M. (2004) , Din ve Toplum İlişkileri Üzerine Bir Genelleme, Din Bilimleri Akademik Araştırma Dergisi, Sayı: 2, ss. 7-21.
- Köse, E. (2011), Dindar Kadınlığın Kurulumunda Tesettür: Beden, Yazın, Özneleşme, Koç Üniversitesi Yayınları, ss. 799- 823.
- O'cass, A. (2004). Fashion Clothing Consumption: Antecedents And Consequences of Fashion Clothing Involvement. European Journal of Marketing, Vol. 38 Issue: 7, ss. 869-882
- Ok, Ü. (2011), Dini tutum ölçeği: ölçek geliştirme ve geçerlik çalışması, Uluslararası insan bilimleri dergisi, Cilt: 8, Sayı: 2, ss. 528-549.
- Özkaynak, M. (2018) Dindarlık ve Tesettür Modası Eğiliminin Satın Alma Niyeti Üzerindeki Rolü, Yüksek Lisans Tezi.
- Peker, H. (1993) Din Psikolojisi.
- Sproles, G. B. (1981). Analyzing fashion life cycles: principles and perspectives. The Journal of Marketing, Vol: 45, No: 4, s. 116-124.
- Tok, F. ve Müftüoğlu, M. (2018), Nur Suresi 31. Ayetin Tesettür Bağlamında İncelenmesi, Eskişehir Osmangazi Üniversitesi İlahiyat Fakültesi Dergisi, 2018, Cilt: 5, Sayı: 9, ss. 79-107.
- Yapıcı, A. (2006). Yeni bir dindarlık ölçeği ve üniversiteli gençlerin dinin etkisini hissetme düzeyi. Çukurova Üniversitesi İlahiyat Fakültesi Dergisi 6(1), 65-115.



İSLAM ÜLKELERİ ARASINDAKİ ULUSLARARASI TİCARETİN DEĞERLENDİRİLMESİ

Arş. Gör. Ahmed Yusuf Sarihan

Bandırma Onyediy Eylül Üniversitesi, Ö. S. Uygulamalı Bilimler Fakültesi, Uluslararası
Ticaret ve Lojistik Bölümü
asarihan@bandirma.edu.tr

ÖZET: Küresel ticarete rekabet en sert koşulları ile katılımcılarını karşılamaktadır. Gelişmiş ülkeler uluslar üstü markaları ile küresel rekabeti domine etmektedir. Üstelik bu ülkelerin ticari gücü, dev markalar olmadan da gelişmekte olan ülkelerin çok üzerindedir. Bakıldığı zaman uluslararası ticaretin büyük çoğunluğunu gelişmiş ve batılı ülkelerin oluşturduğu görülmektedir. Ayrıca kendi aralarındaki ticaretin de hayli yüksek oranlarda gerçekleştiği dikkat çekmektedir. Öte yandan İslam ülkelerinin dünya ticareti üzerindeki rolü batılı ülkelere kıyasla oldukça daha az paya sahiptir. Lojistik olarak da birbirleriyle ulaşım imkanları oldukça güçlü olan bu ülkelerin kendi aralarındaki ticaretin batı ülkelerinin ticari ilişkileri ile karşılaştırılması noktasında araştırma fikrinin doğmasına sebep olmaktadır. Bu bağlamda bu araştırmanın amacı İslam ülkeleri arasındaki uluslararası ticaretin ikincil verilere dayanarak yorumlanması ve İslam ülkeleri arasındaki uluslararası ticaretin geliştirilmesi noktasında öneriler sunulmasıdır. Buradan hareketle araştırmada İslam ülkelerinin ticaret hacimleri ve birbiriyle olan ticaret yoğunlukları değerlendirilmiştir. Araştırma sonucunda elde edilen bulgulardan hareketle İslam ülkelerinin birbirleri arasında ekonomik entegrasyonları artırıcı öneriler sunulmuştur.

Anahtar Kelimeler: Uluslararası ticaret, islam ülkeleri, islami finans, bölgesel ticaret

EVALUATION OF INTERNATIONAL TRADE BETWEEN ISLAMIC COUNTRIES

ABSTRACT: Competition in global trade meets its participants with the harshest conditions. Developed countries dominate global competition with their supranational brands. Moreover, the commercial power of these countries is far above that of developing countries even without giant brands. When we look at it, it is seen that developed and western countries constitute the majority of international trade. It is also noteworthy that the trade volume between these countries is quite high. On the other hand, the role of Islamic countries in world trade is much less than in Western countries. Transportation facilities between these countries is quite strong in the context of logistics, and the trade relations between these countries with the comparison of trade relations between the western countries leads to rise of the idea for research. In this context, the aim of this study is to interpret international trade between Islamic countries on the basis of secondary data and to propose recommendations on the development of international trade between Islamic countries. From this point of view, trade volumes and trade intensities of Islamic countries were evaluated in the study. Based on the findings obtained from the research, suggestions were made to increase the economic integration between Islamic countries.

Key Words: International trade, Islam countries, Islamic finance, regional trade

GİRİŞ

Ekonomik işbirlikleri dünya gündemini sık sık meşgul eden konulardan birisi olarak dikkat çekmektedir. Uluslararası ticaretin geliştirilmesi için kurulduğu bilinen birçok ekonomik işbirliği vardır. Bu kurumlar üye ülkeler arasında ekonomik işbirliğini ve ticareti artırmayı amaçlamaktadır. Bakıldığında uluslararası ekonomik entegrasyonlar içerisinde öncü olarak görülen bu kurumların pek çoğunun gelişmiş ülkelerden meydana geldiği görülmektedir. Bu birlikler gelişmekte olan ülkeleri sonradan içlerine alarak o ülkelerin kalkınması için ticareti onlara yöneltici politikalar sergilerler. Amacın gerçekten gelişmekte veya az gelişmiş ülkeleri kalkındırmak olup olmadığını bilmeksizin hedefin her şekilde bu ülkelere ürünler satmak olduğu kesindir. Her ne olursa olsun, küresel krizlerin etkilerinden kurtulabilmek adına ülkeler ve bölgeler arasında kurulacak işbirliklerinin öneminin arttığı söylenebilir (Ersun ve Arslan, 2010).

Hal böyle olunca tüm ülkeler ticari arayışlar içerisine girmişlerdir. Giderek artan çetin rekabet ile birlikte küresel piyasalardan pay almak oldukça zorlaşmaktadır. Bunlar yetmezmiş gibi ülkelerin birbirilerine açtıkları ticaret savaşları az gelişmiş ve gelişmekte olan ülkelerin ekonomilerini etkilemektedir. Üstelik artan bölgesel ticaret anlaşmaları ve işbirlikleri ile üçüncü ülkeler için küresel ticarete rekabet edebilmek oldukça güç bir hale gelmektedir. Örneğin; Kuzey Amerika'da kurulan, Kuzey Amerika Serbest Ticaret Bölgesi (NAFTA), Avrupa'daki Avrupa Serbest Ticaret Bölgesi (EFTA) gibi serbest ticaret anlaşmaları diğer ülkelerin rekabet gücünü düşürmektedir. Üstelik bu birliklerin ülkeleri birbirilerine coğrafi olarak yakın ve ekonomik olarak benzer özellikler göstermektedir. Buna karşın sosyoekonomik olarak heterojen bir yapıya sahip olan coğrafi olarak da dağınıklık gösteren (Akgül, 2013), 1969 yılında kurulan ve Türkiye'nin de üyesi olduğu İslam İşbirliği Teşkilatı (İİT) (Dış İşleri Bakanlığı, 2019), kendi içerisinde ekonomik ilişkilerin artırılmasına odaklı adımlar atmaya çalışmaktadır.

İİT'nin 57 katılımcısının nüfusu dünya nüfusunun yaklaşık %20'sine tekabül ederken içerisinde yer alan ülkelerin dinleri aynı olmasına rağmen etnik, kültürel ve sosyolojik farklılıkları dolayısıyla işbirliklerini zorlaştıran durumlarla karşılaşılması oldukça olasıdır (Hassan, Sanchez ve Hussein, 2009). Bu olasılık beraberinde işbirliklerinin de oluşmasını engellemektedir. Elbette İslam ülkeleri arasındaki zengin fakir ülkelerin birbirleriyle aralarındaki uçurumun da ticari ilişkileri etkileme potansiyeli olduğunu vurgulamakta da fayda vardır (Arslan, 2007). Buna rağmen 57 ülke arasında kurulabilecek bir serbest ticaret anlaşması ile pek çok açıdan İslam ülkelerinin diğer ülkeler ile rekabet edebilmesi mümkün hale getirilebilir (Zaman ve Khan, 1983).

Bu araştırmada İslam ülkeleri arasındaki dış ticaret değerlendirilmiş ve bu ülkeler arasındaki uluslararası ticaretin geliştirilmesi adına atılabilecek bir serbest ticaret anlaşması adımının

potansiyel katkıları ele alınmıştır. Ayrıca ülkeler arasındaki ticaretin artırılması içinde bazı öneriler sunulmuştur.

YÖNTEM ve BULGULAR

Araştırmanın Amacı, Evreni ve Yöntemi

Araştırmanın amacı İİT ülkeleri arasındaki uluslararası ticareti değerlendirerek üye ülkeler arasındaki dış ticaretin geliştirilmesi için öneriler sunmaktır. Bu bağlamda üye ülkeler arasındaki dış ticaret öncelikle yıllar bağlamında değerlendirilmiştir. Daha sonrasında ürünler bağlamında değerlendirilen ticari veriler ikincil veriler, keşfedici betimsel analiz yöntemi ile incelenmiştir. Araştırmanın evreni ve örneklemini İİT üyesi ülkelere oluşturmaktadır.

Veri Seti

Araştırmada kullanılan veri seti ITC (2019) trademap analiz veri tabanından sağlanmıştır. İlgili veri setinin seçimi için öncelikle “ithalat” kategorisi seçilmiştir. Ülke seçiminde “grup” seçeneği uygulanmış ve İİT ülkeleri kategori olarak ele alınmıştır. Araştırma amacı bu ülkelerin kendi aralarında dış ticaretin yorumlanması noktasında odaklandığı için “partner” seçeneğinde de “grup” alternatifi uygulanmış ve yine İİT ülkeleri kategori olarak ele alınmıştır. Son olarak diğer kriter basamağından “ihracatçı ülkeye göre” seçeneği işaretlenerek ülkelerin ithalat rakamları ortaya konulmuştur. Aynı seçimler “ihracat” kategorisi için de uygulanarak ihracat rakamları da bulunmuştur. Ülkelerin hangi ürünleri ihraç veya ithal ettiği noktasında yapılan analizler için de aynı seçimler uygulanmış sadece diğer kriter basamağına “ithal edilen ürünler göre” seçeneği aktifleştirilerek ürünlere göre veriler sağlanmıştır.

Bulgular

Öncelikle İİT üyesi ülkelerin teşkilat içerisindeki ithalat durumları 2014-2018 yılları arasında ele alınmıştır.

Tablo 1. İİT Üyesi Ülkelerin Teşkilat İçi İthalatları

İthalatçı Ülkeler	2014 (bin dolar)	2015 (bin dolar)	2016 (bin dolar)	2017 (bin dolar)	2018 (bin dolar)
İslam İşbirliği Teşkilatı Toplamı	\$336.765.541	\$295.113.983	\$268.260.848	\$317.467.808	\$352.546.970
Birleşik Arap Emirlikleri	\$72.009.673	\$63.410.844	\$58.187.437	\$74.826.297	\$77.160.384
Suudi Arabistan	\$47.390.040	\$34.458.074	\$27.353.070	\$32.936.885	\$47.997.581
Türkiye	\$36.149.536	\$39.888.385	\$37.707.287	\$43.302.016	\$41.965.788
İran	\$16.496.413	\$17.843.166	\$16.319.324	\$22.006.186	\$27.463.116
Malezya	\$26.129.391	\$21.079.912	\$19.644.717	\$22.699.133	\$24.190.925
Endonezya	\$24.055.206	\$21.878.144	\$18.081.282	\$22.021.314	\$23.979.994
Mısır	\$11.012.937	\$10.004.561	\$10.990.465	\$11.886.291	\$12.667.737
Kuveyt	\$13.133.240	\$9.133.270	\$5.966.076	\$7.474.294	\$9.110.819
Nijerya	\$8.877.133	\$5.904.269	\$4.878.570	\$4.961.871	\$7.897.983
Bahreyn	\$6.324.386	\$5.336.475	\$4.284.124	\$5.683.389	\$7.478.331
Pakistan	\$6.554.853	\$5.796.859	\$5.188.239	\$5.567.666	\$7.128.358
Umman	\$6.924.749	\$5.966.215	\$6.499.988	\$7.409.450	\$6.968.286
Kazakistan	\$5.075.206	\$4.187.158	\$4.355.367	\$4.948.789	\$6.641.868

Katar	\$6.728.156	\$5.698.995	\$5.736.064	\$5.954.388	\$5.771.952
Fas	\$3.183.061	\$4.041.550	\$3.885.694	\$3.473.965	\$3.716.398
Ürdün	\$3.339.910	\$3.637.680	\$3.276.680	\$3.435.187	\$3.509.494
Irak	\$3.315.704	\$2.530.811	\$3.317.324	\$3.432.962	\$3.418.060
Özbekistan	\$2.785.911	\$2.198.142	\$1.937.110	\$1.948.635	\$3.236.166
Cezayir	\$4.903.721	\$3.494.346	\$2.724.752	\$3.122.516	\$3.081.926
Fil Dişi	\$2.614.423	\$3.000.893	\$2.129.168	\$2.828.962	\$3.014.389
Gine	\$431.893	\$245.762	\$1.434.999	\$3.106.050	\$2.563.247
Lübnan	\$2.353.345	\$2.550.277	\$1.925.325	\$2.178.722	\$2.439.331
Bangladeş	\$2.357.998	\$2.370.508	\$2.189.725	\$2.428.699	\$2.260.836
Libya	\$1.309.218	\$1.789.850	\$3.159.764	\$2.241.995	\$2.091.271
Senegal	\$1.093.549	\$1.493.303	\$1.510.205	\$1.663.839	\$1.509.333
Mali	\$2.604.358	\$2.680.665	\$1.766.863	\$653.162	\$1.496.581
Türkmenistan	\$1.608.333	\$1.514.751	\$1.195.917	\$672.649	\$1.299.351
Uganda	\$149.519	\$239.891	\$464.555	\$577.421	\$1.280.504
Azerbaycan	\$3.780.601	\$2.196.421	\$1.288.289	\$1.305.654	\$1.185.309
Tunus	\$2.442.957	\$2.036.461	\$1.909.397	\$1.862.611	\$1.151.309
Tacikistan	\$589.187	\$568.721	\$600.431	\$802.127	\$925.941
Afganistan	\$471.714	\$476.086	\$669.536	\$564.423	\$890.375
Togo	\$1.323.176	\$1.215.117	\$1.195.652	\$1.707.544	\$787.355
Kamerun	\$805.506	\$811.811	\$774.897	\$892.078	\$682.772
Kırgızistan	\$760.757	\$493.455	\$494.502	\$665.377	\$538.977
Surinam	\$659.546	\$457.747	\$531.134	\$233.279	\$526.334
Mozambik	\$285.093	\$324.871	\$272.633	\$429.217	\$525.902
Suriye	\$850.300	\$659.689	\$636.552	\$584.009	\$520.992
Brunei	\$852.481	\$280.714	\$246.421	\$649.799	\$455.967
Yemen	\$983.318	\$301.686	\$680.700	\$1.044.852	\$441.207
Moritanya	\$440.915	\$346.732	\$407.315	\$419.641	\$428.317
Benin	\$1.399.414	\$571.694	\$674.462	\$842.663	\$407.784
Nijer	\$245.655	\$264.001	\$225.056	\$272.720	\$328.069
Gabon	\$239.970	\$247.975	\$235.246	\$688.877	\$258.450
Somali	\$550.380	\$626.171	\$553.877	\$337.554	\$248.172
Burkina Faso	\$344.231	\$248.223	\$177.776	\$176.013	\$204.948
Guyana	\$39.690	\$21.177	\$17.163	\$69.007	\$186.713
Çad	\$197.691	\$133.890	\$200.946	\$140.054	\$171.559
Filistin	\$97.098	\$100.283	\$93.364	\$97.388	\$93.146
Arnavutluk	\$167.187	\$102.013	\$52.335	\$63.318	\$88.766
Cibuti	\$111.007	\$75.327	\$45.404	\$73.915	\$64.249
Sierra Leone	\$120.582	\$70.358	\$44.650	\$46.128	\$47.197
Komorlar	\$20.767	\$16.481	\$18.903	\$22.022	\$20.269
Gambiya	\$50.278	\$52.245	\$66.451	\$11.311	\$14.474
Maldivler	\$6.340	\$13.141	\$13.154	\$7.338	\$7.744
Gine - Bissau	\$17.838	\$26.737	\$24.511	\$16.156	\$4.664

İİT üyesi ülkelerden en fazla ithalatı yapan ülkelerin Birleşik Arap Emirlikleri (BAE), Suudi Arabistan ve Türkiye olduğu görülmektedir. Bu üç ülke teşkilat içi ithalatın %50'sinden fazlasına sahiptir. BAE'nin tek başında %20'lik ithalat yaptığı görülmektedir. Toplam ithalatın 2018 yılında 352 milyar dolar civarında gerçekleştiği görülmektedir. Ancak bu rakam üye ülkelerin Avrupa'dan ithal ettikleri 517 milyar dolar ile kıyaslandığında üzücü bir şekilde düşük kalmaktadır. İthalatın 2014 yılına kıyasla 2018 yılında 16 milyar dolar arttığı görülmektedir.

Üye ülkeler arasındaki ihracat bakıldığında karşımıza aşağıdaki tablo çıkmaktadır.

Tablo 2. İİT Üyesi Ülkelerin Teşkilat İçi İhracatları

İhracatçılar	2014 (bin dolar)	2015 (bin dolar)	2016 (bin dolar)	2017 (bin dolar)	2018 (bin dolar)
İslam İşbirliği Teşkilatı Toplam	\$358.550.754	\$280.062.674	\$257.775.216	\$319.915.115	\$334.599.461
Birleşik Arap Emirlikleri	\$93.004.979	\$54.875.865	\$45.704.401	\$86.531.130	\$97.853.112
Türkiye	\$48.317.338	\$42.317.124	\$40.771.997	\$44.737.398	\$40.812.315
Suudi Arabistan	\$25.711.967	\$23.931.656	\$22.426.895	\$23.499.723	\$27.083.351
İran	\$19.806.471	\$19.084.446	\$23.619.710	\$25.031.476	\$25.642.592
Malezya	\$24.001.767	\$20.018.329	\$19.734.793	\$22.266.595	\$22.496.607
Endonezya	\$24.667.394	\$20.481.318	\$18.251.658	\$21.147.252	\$22.256.589
Mısır	\$11.311.518	\$9.796.041	\$11.458.343	\$11.998.412	\$12.350.076
Umman	\$6.460.131	\$6.348.904	\$5.747.603	\$5.895.408	\$6.968.286
Nijerya	\$12.092.788	\$6.135.980	\$4.454.798	\$5.267.638	\$6.619.156
Kazakistan	\$6.601.242	\$4.454.984	\$4.182.696	\$5.336.183	\$6.446.522
Katar	\$14.377.168	\$10.572.213	\$5.736.064	\$5.954.388	\$5.771.952
Pakistan	\$6.803.784	\$5.755.881	\$4.948.935	\$5.059.847	\$5.603.981
Bahreyn	\$12.996.665	\$10.594.605	\$7.179.533	\$8.030.363	\$4.978.126
Kuveyt	\$3.728.500	\$3.567.973	\$2.605.139	\$3.226.526	\$3.535.815
Ürdün	\$4.424.406	\$4.028.026	\$3.639.531	\$3.488.606	\$3.438.916
Fas	\$3.022.308	\$3.246.361	\$3.424.411	\$3.228.387	\$3.429.592
Irak	\$202.551	\$2.530.811	\$3.317.324	\$3.432.962	\$3.418.060
Özbekistan	\$2.785.911	\$2.198.142	\$1.937.110	\$1.948.635	\$3.236.166
Cezayir	\$6.853.647	\$4.293.645	\$3.382.266	\$4.419.035	\$3.081.926
Fil Dişi	\$3.284.506	\$2.949.934	\$2.242.490	\$2.845.236	\$3.060.927
Azerbaycan	\$3.791.407	\$2.782.314	\$1.911.791	\$2.284.543	\$2.869.392
Gine	\$445.500	\$224.172	\$1.434.999	\$3.106.050	\$2.563.247
Lübnan	\$2.102.209	\$1.879.754	\$1.544.205	\$1.760.992	\$2.264.884
Bangladeş	\$2.357.998	\$1.699.096	\$2.189.725	\$2.428.699	\$2.260.836
Libya	\$1.309.218	\$1.789.850	\$3.159.764	\$2.241.995	\$2.091.271
Senegal	\$1.433.469	\$1.266.703	\$1.232.148	\$1.458.715	\$1.576.475
Mali	\$2.604.358	\$2.680.665	\$821.761	\$544.008	\$1.496.581
Türkmenistan	\$1.608.333	\$1.514.751	\$1.195.917	\$672.649	\$1.299.351
Tunus	\$2.448.991	\$2.017.311	\$1.981.894	\$1.864.879	\$1.151.309
Afganistan	\$340.733	\$335.036	\$345.148	\$564.423	\$954.625
Tacikistan	\$588.921	\$563.349	\$614.915	\$793.752	\$868.667
Togo	\$470.539	\$472.700	\$509.984	\$532.326	\$787.355
Uganda	\$97.553	\$147.353	\$456.025	\$593.072	\$686.992

Kamerun	\$621.163	\$498.533	\$500.207	\$523.238	\$682.772
Kırgızistan	\$1.039.458	\$571.712	\$453.823	\$658.376	\$560.719
Brunei	\$1.012.124	\$460.167	\$382.017	\$668.674	\$546.185
Suriye	\$850.300	\$659.689	\$636.552	\$584.009	\$520.992
Yemen	\$1.022.854	\$346.486	\$680.700	\$1.044.852	\$441.207
Benin	\$525.909	\$313.851	\$229.679	\$388.239	\$407.784
Burkina Faso	\$477.854	\$266.599	\$199.157	\$310.455	\$354.066
Nijer	\$355.860	\$210.427	\$330.821	\$1.639.485	\$328.069
Surinam	\$562.754	\$457.747	\$411.972	\$111.952	\$297.848
Gabon	\$239.970	\$247.975	\$235.246	\$688.877	\$258.450
Moritanya	\$259.582	\$182.878	\$188.135	\$168.373	\$255.602
Somali	\$550.380	\$626.171	\$553.877	\$337.554	\$248.172
Mozambik	\$246.692	\$95.299	\$89.063	\$113.107	\$171.881
Çad	\$197.691	\$133.890	\$200.946	\$140.054	\$171.559
Guyana	\$21.395	\$18.786	\$21.770	\$74.566	\$119.903
Filistin	\$116.248	\$125.222	\$123.304	\$97.388	\$93.146
Cibuti	\$111.007	\$75.327	\$45.404	\$73.915	\$64.249
Sierra Leone	\$20.671	\$12.194	\$164.256	\$24.393	\$47.197
Arnavutluk	\$135.793	\$86.446	\$43.296	\$41.476	\$41.324
Komorlar	\$20.767	\$16.481	\$18.903	\$22.022	\$20.269
Gambiya	\$88.388	\$73.696	\$76.601	\$9.094	\$4.864
Gine - Bissau	\$17.838	\$26.737	\$24.511	\$2.388	\$4.664
Maldivler	\$1.786	\$1.069	\$1.003	\$1.325	\$3.487

İhracat verileri incelendiğinde toplam ihracatın 334 milyar dolar düzeyinde olduğu ve ithalata benzer paralellikle BAE, Suudi Arabistan ve Türkiye'nin İİT içerisine en fazla ihracatı yaptığı görülmektedir. Bu üç ülke teşkilat içi ihracatın yaklaşık %50'sini karşılamaktadır. Gambiya, Gine- Bissau ve Maldivlerin en düşük ihracat rakamlarına sahip olduğu ortaya çıkmaktadır. Teşkilatın Avrupa'ya ihracatına bakıldığında ise toplam ihracatın 448 milyar dolar düzeylerinde olduğu görülmektedir. Bu rakam teşkilatın kendi içerisindeki ihracatından bir hayli fazla olarak dikkat çekmektedir.

Genel olarak ihracat ve ithalat rakamlarına bakıldığında teşkilatın Avrupa'ya yaptığı ihracat ve ithalatın teşkilat içi ticaret hacminden fazla olduğu görülmektedir. Bu durum teşkilatın dış ticaret potansiyelinin de fazla olduğunu göstermektedir. Ticari ilişkilerin bir şekil aracılığıyla ifade edilmesi gerekirse aşağıdaki grafikte İİT üyesi ülkeler içerisinde en büyük 10 ihracatçı ve ithalatçıyı değerlendirmek mümkündür.

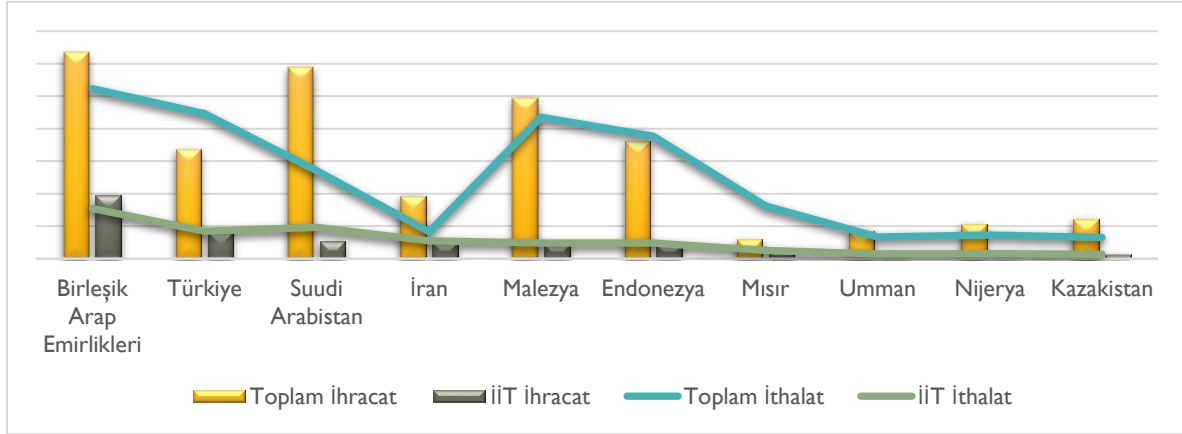

Şekil 1. İİT Dış Ticaret Liderleri 2018 Değerlendirmesi

2018 yılında İİT üyesi ülkelere en fazla ihracat ve ithalat yapan on ülkenin ticari istatistiklerine bakıldığında toplam ihracatlarına kıyasla teşkilat içerisindeki ihracatlarının tümünde düşük olduğu görülmektedir. Benzer şekilde dünyadan yaptıkları toplam ithalata da bakıldığında teşkilat üyesi ülkelere yapılan ithalattan çok fazla olduğu görülmektedir. Bu durum İİT üyesi ülkelerin kendi aralarındaki ticareti artırmalarının bir gereklilik olduğunu ortaya çıkarmaktadır. İİT üyesi ülkeler arasında dünyadan ithalatı en fazla olan ülkenin BAE olduğu ve Türkiye'nin takip ettiği görülmektedir. Toplam ihracatı en fazla olan ülkelerin ise BAE ve Suudi Arabistan olduğu görülmektedir. Şekle bakıldığında bir diğer dikkat çeken konunun İran olduğu söylenebilir. İran'ın toplam ithalatı ile teşkilat içerisinde gerçekleştirildiği ithalat değerleri birbirlerine oldukça yakındır. Toplam 41 milyar dolar değerinde ithalat yapan İran bunun 27 milyar dolarını İİT üyelerinden gerçekleştirmektedir. Bu durum İran'ın yaşadığı politik sıkıntılardan kaynaklı uygulanan ekonomik yaptırımlar ile açıklanabilir.

İİT içerisinde en fazla ithalatı ve ihracatı yapılan ürünlere bakıldığında ise aşağıdaki tablo ile karşılaşılmaktadır.

Tablo 3. Ürünler Bazında İİT Dış Ticaret Değerlendirmesi

Ürün Tanımı	İİT Üyelerinin Teşkilat İçinden İthal Ettikleri (Milyon Dolar)			İİT Üyelerinin Dünyaya İhraç Ettikleri (Milyon Dolar)			İİT Üyelerinin Dünyadan İthal Ettikleri (Milyon Dolar)		
	2016	2017	2018	2016	2017	2018	2016	2017	2018
Tüm Ürünler	\$268.261	\$317.468	\$352.547	\$1.542.628	\$1.781.654	\$2.070.323	\$1.576.349	\$1.706.879	\$1.854.115
Doğal Kaynaklar	\$50.468	\$70.837	\$96.008	\$571.716	\$741.484	\$971.806	\$136.716	\$181.005	\$239.379
Kıymetli Taşlar	\$33.109	\$36.337	\$30.044	\$88.353	\$90.867	\$85.416	\$78.525	\$93.327	\$90.363
Plastikler	\$17.321	\$19.314	\$20.890	\$46.602	\$51.476	\$58.874	\$57.891	\$64.249	\$69.594
Elektronik Ekipmanlar	\$11.328	\$17.308	\$18.062	\$93.417	\$122.246	\$142.083	\$170.523	\$215.410	\$215.791
Makineler	\$12.162	\$13.327	\$13.894	\$53.884	\$65.580	\$70.822	\$190.504	\$205.343	\$212.710
Demir-Çelik	\$8.240	\$9.576	\$13.167	\$18.893	\$26.811	\$37.757	\$52.711	\$62.756	\$73.513
Hayvani ve Nebati Yağlar	\$9.411	\$10.819	\$11.355	\$34.489	\$40.701	\$36.428	\$16.267	\$17.902	\$18.446
Trenler Dışında Kalan Araçlar	\$7.015	\$8.435	\$8.221	\$44.590	\$54.632	\$57.475	\$111.499	\$113.670	\$116.995
Alüminyum ve Parçaları	\$5.037	\$5.884	\$6.387	\$19.232	\$22.342	\$24.804	\$14.537	\$16.616	\$19.537
Demir-Çelik Parçaları	\$6.239	\$6.269	\$6.291	\$13.873	\$14.428	\$17.206	\$40.261	\$39.851	\$43.773

İİT üyesi ülkelerin toplam ithalat potansiyelinin 1.85 trilyon dolar düzeyinde olduğu dikkat çekmektedir. İhracatta ise 2 trilyon doların üzerinde dünyaya yapılan ihracat olduğu görülmektedir. İİT üyesi ülkelerin kendi aralarındaki toplam ithalatının 350 milyar dolar seviyelerinde kalması ise dünya ithalatına kıyasla oldukça düşük olarak ifade edilebilir. Bu rakamlar arasında İİT ülkelerinin dünyaya en fazla doğal kaynak ihraç ettiği görülmektedir. Öte yandan dünyadan aldıkları ürünlerde ise elektronik ürünler ile makineler dikkat çekmektedir. İİT üyesi ülkelerin dünyaya yaptıkları ihracatın ürünler bazında özeti aşağıdaki gibi olmaktadır.

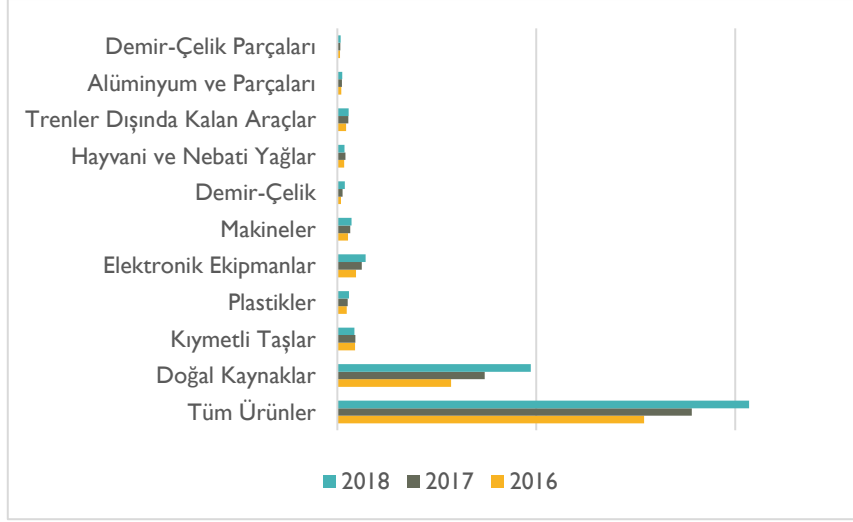

Şekil 2. İİT Üyelerinin Dünyaya İhracat Özeti

Şekil 1’de görüldüğü üzere dünyaya ihraç edilen ürünlerin her yıl sürekli olarak arttığı anlaşılmaktadır. Aşağıdaki şekil 2’de de ithalat özetine yer verilmiştir.

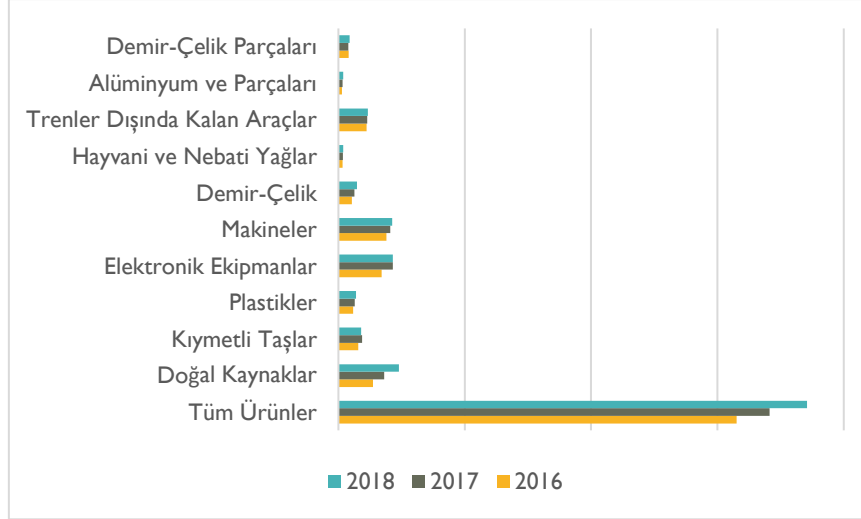

Şekil 3. İİT Üyelerinin Dünyadan İthalat Özeti

Şekil ‘de görüldüğü üzere dünyadan ithal edilen ürünlerin de tıpkı ithalat gibi son üç yılda artış eğiliminde olduğu anlaşılmaktadır.

SONUÇ ve ÖNERİLER

İslam İşbirliği Teşkilatı (İİT), üyeleri arasında işbirliğini artırmayı, dayanışmayı güçlendirmeyi ve hakları ile çıkarlarını korumayı amaçlayan bir organizasyondur (Dış İşleri Bakanlığı, 2019). Bu organizasyonun dış ticaret noktasında etkinliği farklı araştırmaların konusu olabilir. Ancak böyle bir örgütün varlığının üye ülkeler arasındaki dış ticaret üzerinde daha etkili olması gerektiğine inanılmaktadır. Toplam ithalat hacmi 1,85 trilyon düzeyinde olan bir organizasyonunun bu rakamın sadece %19,4’ünü kendi içerisinde karşılıyor olması işbirliğini sorgulanabilir hale getirmektedir. Elbette ülkelerin gelişmişlik düzeyleri ele alındığında çok daha detaylı gözlemlerin yapılması gerekliliği de gün yüzüne çıkmaktadır.

Fakat mevcut veriler yorumlandığında ticari ilişkilerin oldukça eleştiriye açık bir halde olduğu görülmektedir.

Örneğin Türkiye'nin 40 milyar dolarlık ihracat yaptığı İİT üyeleri toplam ihracatı olan 167 milyar dolar içerisinde %23'lük bir paya sahiptir. Bu durum diğer ülkeler için de geçerlidir. Hem ihracat hem ithalat bağlamında güçlü bir potansiyele sahip olan bu ülkelerin kendi içlerindeki ticareti her koşulda artırması gerektiğine inanılmaktadır. Bu doğrultuda ülkeler arası serbest ticaret anlaşmalarının artırılması ve karşılıklı muafiyetlerin oluşturulması önerilmektedir. Hali hazırda coğrafi olarak oldukça dağınık konumlarda olan bu ülkelerin ticaretini artırmak için bu tarz teşviklere ihtiyaç olduğuna inanılmaktadır. Lojistik maliyetlerin üzerine eklenen ülkeler arası vergiler zaten dünya ticareti üzerinde bir risk barındırmakta iken işbirliği teşkilatları arasında uygulanacak bazı muafiyetler sayesinde bu ülkelerin kendi aralarında yapacağı ticaretin artması beklenebilir.

Öte yandan İİT üyesi ülkelerin birçoğunun az gelişmiş ülkeler olduğu bilinmektedir. Bu ülkelerin daha çabuk kalkınması da İİT üyesi ülkelerin bu ülkelere yapacağı bazı ticari girişimler ile mümkündür. Gerek bu ülkelere yapılan teknoloji transferleri bağlamında ihracatlar gerekse bu ülkelerde kurulacak üretim tesislerinden yapılan ihracatlar İİT üyesi ülkelerin gerçek anlamda işbirliğini güçlendirecek ve dayanışmalarını artıracaktır. Hali hazırda bazı İİT üyesi ülkelerin ihracat rakamları dünyanın en düşük ihracat rakamları arasında görünmektedir. Küreselleşen dünyada kalkınmanın yolu olan ihracatın bu ülkeler adına artması için İİT üyesi olan refahı yüksek ülkelerin elini taşın altına koyması gerektiğine inanılmaktadır.

Bir diğer önemli konu olarak ise artık dünya ticaretine insanların istek ve arzularının fazlasıyla yön verdiği olgusudur. İİT üyesi ülkelerde halkların taleplerini nelerin oluşturduğu ve bu taleplere işletmelerin nasıl cevaplar aradığı irdelenmesi gereken başlıca diğer konulardan birisi olarak dikkat çekmektedir. Örneğin Türkiye'de kişisel alışkanlıklar karton bardaklardan içilen batılı markaların kahveleri ve ellerden düşmeyen telefonlar şeklinde özetlenebilir hale gelmiştir. Elbette bunların üstüne batıda markalaşmış ünlü şirketlerin kıyafetleri eklenince ülke ithalatının batıdan yana yüzünü dönmesi kaçınılmaz bir hal almaktadır. Bu gibi durumların tüm İİT üyesi ülkeler açısından ele alınması gerektiği düşünülmektedir. Dünya üzerinde ekonomik olarak hegemonya kuran devletlerin kültür ihracatına başladığı günümüzde İİT üyesi ülkelerin bu stratejilere herhangi bir cevabı olup olmadığı önemli bir mesele haline gelmiştir. Bunun sebebi, bu durumun sosyal bir mesele olmaktan çıkmış olup artık ekonomik boyutlarda etkiye sahip olması ve ülkelerin refahı ile birlikte neredeyse tüm yapısını etkileme potansiyeline sahip olmasıdır. Dolayısıyla İİT üyesi ülkelerin olayı bütüncül bir pencereden bakıp dış ticaretlerini değerlendirmesinin önemli olduğuna inanılmaktadır.

KAYNAKÇA

- Akgül, M. S. (2013). Çekim Modeli Bulguları Işığında Türkiye'nin İslam İşbirliği Teşkilatı İle İlişkileri ve Ticari Potansiyeli. Adam Akademi Sosyal Bilimler Dergisi, 3(2).
- Arslan, K. (2009). İslam Ülkeleri ile İşbirliğinin Artan Önemi. Dış Ticarete Durum Dergisi, (68), 96-104.
- Dış İşleri Bakanlığı, (2019). İslam İşbirliği Teşkilatı (Erişim Linki: <http://www.mfa.gov.tr/islam-isbirligi-teskilati.tr.mfa>, Erişim Tarihi: 22.09.2019).



SİVİL HAVACILIK SEKTÖRÜNÜN EKONOMİK VE SEKTÖREL GÖRÜNÜMÜ: İSLAM İŞBİRLİĞİ TEŞKİLATINA ÜYE ÜLKELERE YÖNELİK BİR DEĞERLENDİRME

Dr. Öğr. Üyesi. Deniz Macit

Alanya Alaaddin Keykubat Üniversitesi / Havacılık ve Uzay Bilimleri Fakültesi, Havacılık
Yönetimi ABD.

deniz.macit@alanya.edu.tr

Öğr. Gör. Dr. Sultan Gedik Göçer

Doğuş Üniversitesi / Meslek Yüksekokulu.

gediksultan@gmail.com

Öğr. Gör. Armağan Macit

Ege Üniversitesi, Havacılık Meslek Yüksekokulu, Sivil Hava Ulaştırma İşletmeciliği
Programı.

armagan.macit@gmail.com

ÖZET: Günümüzde havacılık sektörünün ulaştığı rakamlar değerlendirildiğinde 2018 verilerine göre 1.303 tarifeli havayolu şirketinin; 31.717'den fazla uçak ve 170 hava navigasyon hizmeti sağlayıcısının desteği ile 3.759 havaalanına hizmet verdiği görülmektedir. Uluslararası havacılık kuruluşlarının tahminlerine göre hava trafik hacminin önümüzdeki 20 yıl içinde iki kat artması beklenmektedir. Havacılık sektöründeki büyüme doğrudan ve dolaylı olarak bu sektörde desteklenen endüstriler için itici güç olması bakımından önem taşımaktadır. Havacılık sektöründeki büyüme istihdam, verimlilik, kalkınma gibi temel ekonomik göstergelere de katkı sağlamaktadır.

Havacılık çeşitli kıtalardaki insanları, kültürleri ve işletmeleri birbirine bağlayabildiği için en küresel endüstrilerden biri olarak kabul edilmektedir. Küresel havacılık sektörü GYSİH'ya 2.7 trilyon ABD doları katkı sağlarken aynı zamanda istihdama da 65,5 milyon kişi eklemektedir. Çalışmanın temel amacı İslam İşbirliği Teşkilatı (İİT)'na üye ülkelerin küresel sivil havacılık sektörü içerisindeki yerini ve ekonomik önemini vurgulamaktır. Bu amaçla İİT üyesi ülkelerin sektörel ve makro ekonomik seçilmiş temel göstergeleri ele alınarak küresel rakamlarla kıyaslaması gerçekleştirilmiştir. Ayrıca Türk sivil havacılık sektörünün de İİT grubu içerisindeki yerini belirleyebilmek adına bu grup içerisinde ele alınan temel veriler ışığında ülkemizin mevcut sektörel ve ekonomik kıyaslaması yapılmıştır. Çalışmanın ortaya koyduğu temel sonuçlara göre İİT üyesi ülkeleri birlikte değerlendirildiğinde küresel sivil havacılıkta taşınan yolcuların %12, taşınan yükün %18 ve toplam uçak kalkış sayılarının %11'lik kısmını karşıladıkları görülmektedir. İslam ülkeleri büyük bir grup olmasına rağmen sektörel bağlamda havacılık ekonomisinden yeterli bir pay almamaktadır. Havacılığın İslam ekonomileri için sürdürülebilir bir boyutta katkı sağlayabilmesi için yakıt fiyatlarındaki artışların önüne geçebilecek uygun politikalar, ticaret hacmini genişletici faaliyetler gibi unsurlar ile sektörün desteklenmesi gerekmektedir.

Anahtar Kelimeler: İslam İş Birliği Teşkilatı, Sivil Havacılık Sektörü.

THE ECONOMIC OUTLOOK OF THE CIVIL AVIATION SECTOR: AN ASSESSMENT OF THE MEMBER COUNTRIES OF THE ORGANIZATION OF ISLAMIC COOPERATION

ABSTRACT: When the figures reached by the aviation sector are evaluated; 1,303 scheduled airlines serve 3,759 airports with the support of more than 31,717 aircraft and 170 air navigation service providers. According to the estimates of international aviation organizations, the volume of air traffic is expected to increase twice in the next 20 years. The growth in the aviation sector is important as it is the driving force for the industries directly and indirectly supported by this sector. Growth in the aviation sector also contributes to key economic indicators such as employment, productivity and development.

Aviation is considered one of the most global industries because it can connect people, cultures and businesses across various continents. While the global aviation sector contributes US \$ 2.7 trillion to GDP, it also adds 65.5 million people to employment. The main purpose of the study is to emphasize the position of the member countries of the Organization of Islamic Cooperation (OIC) in the global civil aviation sector. For this purpose, sectoral and macroeconomic selected key indicators of OIC member countries have been analyzed and compared with global figures. Furthermore, in order to determine the position of Turkish civil aviation sector within the OIC group, the current sectoral and economic comparisons of our country have been made in the light of the basic data discussed in this group. According to the main results of the study, when the OIC member countries are evaluated together, it is seen that 12% of the passengers carried in global civil aviation, 18% of the cargo carried and 11% of the total number of aircraft take-offs. Although Islamic countries are a large group, they do not have a sufficient share in the aviation economy in the sectoral context. In order for aviation to contribute to Islamic economies in a sustainable dimension, the sector needs to be supported with appropriate policies that can prevent the increase in fuel prices and activities to increase trade volume.

Key Words: Organization of Islamic Cooperation.

GİRİŞ

Ulaşım ağlarının sayısının dünyada her geçen gün artmasına paralel olarak hava taşımacılığı ve havacılık sektörü sürekli büyüme arz etmektedir. Havacılık, küresel ticaret hacminin genişlemesi için gerekli olan hızlı ulaşım ağını dünya çapında sağlayarak ticareti kolaylaştırmaktadır.

Günümüzde havacılık sektörü ülke ekonomileri için itici bir güç konumunda bulunmaktadır. Uluslararası pazarlara erişimi artırarak ve üretimin küreselleşmesini sağlayarak ülkelerin küresel ekonomiye katkıda bulunmalarına yardımcı olmaktadır. Havacılık sürdürülebilir kalkınmada da kritik bir rol oynamaktadır. Ayrıca ekonomik büyümeye katkı sağlayan istihdam yaratması ve uluslararası ticaret ve turizmi kolaylaştırması açısından günümüzde büyük bir öneme sahip olan bir sektör konumundadır.

Küreselleşme eğilimlerinin artmasıyla birlikte uluslararası ve bölgesel bağlamdaki işbirliklerinde önemli artışlar yaşanmıştır. Küresel ekonomide meydana gelen gelişmeler, Asya Pasifik Ekonomik İşbirliği (APEC), Avrupa Birliği (AB) ve Kuzey Amerika Serbest Ticaret Bölgesi (NAFTA) gibi birbirine daha benzer ülke ekonomilerinden meydana gelen kuruluşların yanı sıra İslam İşbirliği Teşkilatı (İİT) gibi coğrafi olarak dağınık ve sosyoekonomik açıdan da farklı yapılarda olan ülke ekonomilerinde de ilişkilerin geliştirilmesi için önemli adımlar atılmıştır (Akgül, 2013, s. 1). İİT 1969 yılında kurulduğunda temel amacı uluslararası barışın ve temel uyumun sağlanması (Oh, Jung, & Yoon, 2016) olmasına karşın zamanla İslam ülkeleri arasında kapsamlı bir ekonomik-ticari işbirliği örgütlenmesi halini alarak İslam ülkeleri arasında ekonomi, kültür, bilim ve siyaset gibi alanlarda dayanışma ve işbirliğini hedefleyen

bir kuruluş halini almıştır (Akgül, 2013, s. 5). Birliğin 57 ülkesi bulunmaktadır (SESRIC). Türkiye kuruluşundan günümüze İİT üyesi konumundadır (Keskin, 2016, s. 1).

1978 yılında ABD’de kabul edilen serbestleşme yasası (*Airline Deregulation Act*) ile başlayan deregülasyon eğilimlerinin daha sonra diğer ülkelerde de etkisini göstermeye başlamasıyla birlikte hava trafiğinde her 15 yılda iki kat büyüme trendi yaşanmıştır. Havacılık sektörü genel olarak havalimanı, uçak ve yolcu sayısı gibi birçok unsurda önemli ilerlemeler kaydetmiştir. Sektördeki gelişim ve ilerlemeler ekonomik göstergeler üzerinde de olumlu katkılar yaratmaktadır. Deregülasyonların ekonomiye olan etkileri; [*Serbestleşme* → *Yeni Havayolu İşletmeleri* ↑ → *Fiyatlar* ↓ → *Hava Trafikliği* ↑ → *Ekonomik Büyüme* ↑ → *İstihdam* ↑] bağlantısı ile ifade edilmektedir (Teyyare, 2018, s. 10). Bu bağlantı ile ilişkili olarak çalışma kapsamında ele alınan ülkeler bazında; hava trafik rakamları, ekonomik büyüme, enflasyon göstergeleri temel alınmaktadır.

Sivil havacılık, sportif veya ticari bir faaliyet olarak askeri olmayan amaçlarla yürütülen havacılık faaliyetleri olarak adlandırılmaktadır. İslam İşbirliği Teşkilatı’na üye ülkelerde sivil havacılığın 2009-2018 arası dönemdeki durumunun ortaya konması ve küresel sivil havacılığa kıyasla İİT üyesi ülkelerin mevcut konumunu ortaya koymak bu çalışmanın temel amacıdır. Bu kapsamda öncelikle küresel boyuttaki güncel veriler ışığında sektörün ekonomiye olan katkıları vurgulanmıştır. İİT üyesi ülkelerin bir grup olarak temel makro iktisadi göstergeleri ile son 10 yıllık dönemdeki durumları ortaya konmuş ve ardından sektörel göstergeler ile hem Türkiye’nin İİT grubu içerisindeki payı hem de İİT ülkelerinin küresel sektördeki payı ortaya konmuştur.

Küresel boyuttaki rakamlar dikkate alındığında havacılık sektöründeki sürekli büyüme eğilimi, dikkate değer bir pazar payı olduğunu göstermektedir. Sektöre yönelik çeşitli faaliyet alanlarına yönelik fırsatların değerlendirilebilmesi bu açıdan önem taşımaktadır. Bu kapsamda sivil havacılık sektörüne yönelik olarak ortaya konan temel sonuçlar ışığında, çalışmanın sonuç ve tartışmalar kısmında İİT üyesi ülkelerde havacılık sektörünün potansiyelini arttırmak için temel önerilerde bulunmaktadır.

1. EKONOMİK GÖRÜNÜM

1.1. Küresel Ekonomik Görünüm

Ekonomik İşbirliği ve Kalkınma Örgütü (OECD) tarafından Mayıs 2019’da yayımlanan Ekonomik Görünüm Raporunda küresel GSYİH beklentisi %3.2 olarak belirtilmesine karşın daha sonra önce Uluslararası Para Fonu (IMF) ardından da OECD büyüme tahminlerini düşürmüştür. 2020 yılında %3 oranında küresel büyüme beklenmektedir. Ekonomik büyüme rakamları 2008 krizinden günümüze kadar olan 10 yıllık dönemde en düşük seviyede bulunmaktadır (BBC, 2019). Aşağıdaki tabloda temel makroekonomik göstergeler yer almaktadır.

Tablo 1. Küresel Temel Makroekonomik Göstergeleri (2010/2018)

	2010	2018
GSYİH (milyon ABD doları)	66.010.167	75.648.868

GSYİH Yıllık Büyüme (%)	4.3	2.4
İşsizlik Oranı (%)	5.8	5.5

Kaynak: (United Nations Data)

Ekonomik büyümeye ilişkin negatif tablonun temel nedenleri olarak ticari anlaşmazlıklar, politika değişiklikleri, dünyanın en büyük iki ekonomisi olan Çin ve ABD arasındaki, şimdi Avrupa Birliği'ni de içine çekmeye başlayan ticaret savaşı gibi temel olumsuzluklar gösterilmektedir.

Ekonomik büyüme ve hava yolu taşımacılığı arasındaki bağıntı çeşitli çalışmalara konu olmuştur ve genel kabul görmüş rakamlar; küresel ekonomik büyümede her %1'lik bir artışın küresel hava trafiğinde %2,5-3 oranında bir artışa neden olduğu şeklindedir (Wensveen, 2007, s. 16). Bu açıdan değerlendirildiğinde yukarıda ifade edilen küresel büyüme tahminlerindeki negatifliklerin önümüzdeki yıllarda hava trafiğini de aşağı yönlü etkileyeceği açıktır.

1.2. İİT Üyesi Ülkelerin Ekonomik Görünümü

Çeşitli alanlarda potansiyel bir zenginliğe sahip bulunan İİT üyesi ülkeler aynı zamanda geniş bir stratejik ticaret bölgesini içinde barındırmaktadır. Üye ülkelerin yarıdan fazlasında petrol ve tarım üretimi ekonomiye en fazla katkı sağlayan faaliyetlerdir (Akgül, 2013, s. 2). İslam ülkeleri sahip oldukları potansiyellere karşılık dünya hasılasından istedikleri payı alamamışlardır. ABD ekonomisi yılında 18,5 trilyon USD'lik bir ekonomi olarak dünya hasılasının yaklaşık olarak %25'ini sağlarken İİT üyesi 57 ülkenin tamamının ekonomik büyüklüğü 6,5 trilyon USD ile dünya hasılasının sadece %8,8'ine karşılık gelmektedir (Arslan, 2014, s. 182). İİT, dünya toplam üretiminin %15'ini, toplam milli gelirinin %8,6'sını oluşturmaktadır (Öztürk, 2018, s. 42). Aşağıdaki tabloda birliğe üye ülkelerin temel makro iktisadi göstergeleri yer almaktadır.

Tablo 2. İİT Ülkeleri Temel Makroekonomik Göstergeleri (2009-2018)

	2009	2010	2011	2012	2013	2014	2015	2016	2017	2018
GSYİH										
Yıllık Büyüme (%)	2.95	5.21	2.84	6.72	4.51	3.58	2.61	3.26	3.65	3.42
Enflasyon (Biriklik Ortalaması) (%)	3.6	4.3	6.5	6.2	4.5	3.7	3	2.9	3.5	2.3
İşsizlik Oranı (Biriklik Ortalaması) (%)	7.40	7.37	7.43	7.44	7.36	7.36	7.42	7.44	7.35	7.43

Kaynak: (SESRIC) ve (World Bank) verilerinden derlenmiştir.

Biriklik üyesi 57 ülkenin GSYİH rakamları 2009-2018 arası dönemde ortalama olarak değerlendirildiğinde ilk beş sırada sırasıyla Türkmenistan, Özbekistan, Tacikistan, Katar ve

Afganistan'ın yer aldığı görülmektedir. Türkmenistan'ın ele alınan 10 yıllık dönem ortalaması %8.7 olurken, ilk üçte olan Özbekistan ve Tacikistan'ın %7.1 ve %6.7 olarak gerçekleşmiştir. Afganistan'ın 2018 yılı GSYİH büyümesi %1 olarak gerçekleşmesine karşın 2009'da %21, 2010'da %14 ve 2012'deki %13 oranındaki yüksek büyüme rakamları ortalama olarak ilk beş ülke içinde yer almasına neden olmuştur. Katar'ın ise son yıllardaki GSYİH büyüme oranları %1-4 arasında olmasına karşın ele alınan dönemin ilk üç yılında sırasıyla %12-20-13 olarak yüksek büyüme rakamlarına sahip olduğu görülmektedir. Birlik üyesi ülkeler bir grup olarak değerlendirildiğinde küresel büyüme ortalamasından daha yüksek bir ortalamayı yakaladıkları görülmektedir. Bu ortalamanın yüksek olmasında 2008 küresel finans krizinden çıkış sonrası dönemde bazı ülkelerin büyüme oranlarında, örneğin Afganistan'ın %21'lere Türkmenistan'da %15'lere ulaşan büyüme yüzdeleri gibi, önemli sıçramalar görülmesinden kaynaklanmaktadır. Türkiye %5.2 GSYİH ortalama büyümesi ile birlik içerisinde 16. Sırada yer almaktadır.

Enflasyon rakamları içerisinde veri bulunamamasından dolayı Mozambik, Somali, Türkmenistan ve Özbekistan dahil edilememiştir. Bunun dışında kalan birlik üyesi ülkeler değerlendirildiğinde en düşük enflasyon ortalamasına sahip ülke Brunei'dir. %0.6 ortalama enflasyon oranı ile Senegal, %0.7 enflasyon ortalaması ile Katar ilk üçte yer alan diğer ülkelerdir. Birlik içerisinde olumlu bir makroekonomik gösterge ortalama enflasyon oranlarıdır. Gine (%11), Mısır (%11), Nijerya (%12), İran (%16) ve Sudan (%17) dışında kalan ülkelere on yıllık ortalama enflasyon rakamları tek hanelidir. Enflasyon ekonomik büyümeyi etkilediği için önem taşımaktadır. Fiyatlar sabit olduğunda, faiz oranları düşük olma eğilimindedir ve bu da yatırım ve iş hacminin genişlemesini teşvik eder. Fiyatlar hızla yükseldiğinde, faiz oranları da yükselir ve sonuçta yüksek faiz oranları, hava trafiğini azaltabilecek ekonomik faaliyeti engellemektedir. Yüksek faiz oranları borçlanma maliyetini yükselttiğinden, ayrıca uçağın finansmanını kısıtlayabilmektedir. Ek olarak, enflasyon işgücü ve yakıt maliyetlerinin artmasına neden olabilir. Bu olduğunda ise havayolları bu yüksek maliyetleri absorbe etmek ya da ücretlerini yükseltmek için bir seçim ile karşı karşıya kalmaktadır.

Ele alınan dönemde işsizlik ortalamaları değerlendirildiğinde birlik içerisinde en düşük işsizlik oranı ortalaması sahip ilk beş ülke sırasıyla; Katar, Nijer, Bahreyn, Togo ve Afganistan'dır. Aşağıdaki grafikte belirtilen ülkelere ait işsizlik oranları yer almaktadır.

Grafik 1: İşsizlik Oranı Bakımından En Düşük 5 İİT Ülkesi (2009-2018)

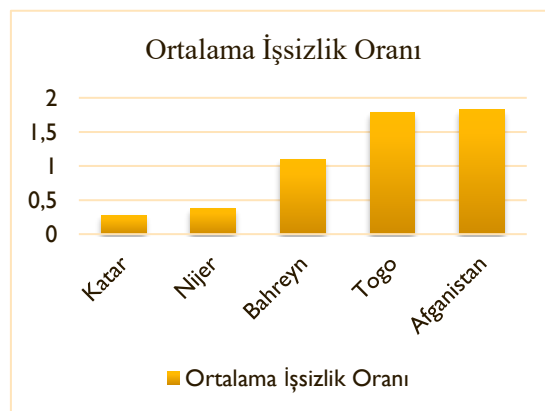

Ülkeler arasındaki heterojen yapı diğer göstergelerde olduğu gibi işsizlik oranlarında da görülmektedir. Tunus, Libya, Gabon gibi çok yüksek işsizlik oranlarının yanı sıra, Katar, Nijer, Bahreyn gibi işsizlik sorununun bulunmadığı ekonomiler de görülmektedir. Genel olarak birlik üyesi ülkelerde işsizlik, bir makroekonomik sorun olarak kendini göstermektedir (Hüseyin Ağır, 2017, s. 130).

İİT ülkeleri içerisinde dünya nüfusuna göre oldukça kalabalık sayılan ülkeler ile nüfus yoğunluğu az olan ülkeler iç içe bulunmaktadır. Nüfusun genç bir yapıda olması ekonomik büyümelerinin emek yoğun olduğunu göstermektedir (Öztürk, 2018, s. 42). Birliğe üye ülkeler küresel üretimin %15'ini karşılarken milli gelirin %8.6'lık kısmını üretmektedir. İslam ülkelerindeki büyüme oranları geniş bir potansiyele ve kaynaklara sahip olmalarına rağmen diğer gelişmekte olan ülkelerin gerisinde kalmaktadır (Raimi & Mobolaji, 2008, s. 138)

Dünya nüfusunun önemli bir kısmını barındırmasına karşın İİT üyesi ülkelerin ortaya koydukları ekonomik performansları, dünya üretiminin yaklaşık onda birini sağlayabildikleri için sahip oldukları performansı yansıtmadıklarını göstermektedir.

2. SİVİL HAVACILIĞIN SEKTÖREL GÖRÜNÜMÜ

2.1. Küresel Sivil Havacılık Sektörü

Hava taşımacılığı küresel ekonomiler için bütün sektörlerde ve ülke ekonomilerinde itici güç durumunda bulunmaktadır. Havacılık sektörü doğrudan, dolaylı, uyarılmış ve katalitik etkiler olmak üzere farklı boyutlarda ekonomileri etkilemektedir. Ekonomiye olan katalitik etkileri sektörel bazda özellikle turizm sektöründen kaynaklanmaktadır. Ülke ekonomilerinin gelişmişlik göstergelerinden biri olarak sayılmasından dolayı da havacılık sektörünün gelişiminin sürdürülebilir bir şekilde sağlanması son derece önem taşımaktadır.

Tarihsel süreç incelendiğinde, hava taşımacılığının her on beş yılda bir ikiye katlandığı ve diğer birçok sektörden daha hızlı büyüdü görülmektedir. ICAO verilerine göre, 2018 yılında, dünya çapında havayolları yılda 8.3 milyar yolcu gelir kilometresi (RPK) ile yılda 4.3 milyar yolcu taşımıştır. Elli sekiz milyon ton yük, 231 milyar ton yük noktasına (FTK) ulaşarak hava yoluyla taşımıştır (ICAO, 2019, s. 6). Hava taşımacılığı büyük bir küresel işveren olmasının yanı sıra altyapıya büyük ölçüde yatırım yapmaktadır ve küresel ekonomik refah için önemli katkılar sağlayan bir sektör konumundadır (ATAG, 2018, s. 7). Aşağıdaki tabloda küresel boyutta havacılık sektörünün temel göstergeleri ve ekonomik etkileri yer almaktadır.

Tablo 3. Küresel Sivil Havacılık Sektörünün Temel Göstergeleri ve Ekonomiye Etkileri (2018)

Yolcu Sayısı (milyar)	4,3
Yük Miktarı (milyon-ton-km)	58
Planlı Ticari Uçuş Sayısı (milyon)	38
Dünyadaki Rota Sayısı	48500
İstihdama Katkı (milyon-kişi)	65,5
GSYİH Katkısı (%)	3,6

Kaynak: ICAO, Aviation Benefits Report, 2019.

Havacılığın küresel düzeyde 2018 yılında 65.5 kişiyi istihdam etmiştir. Bu istihdamın havacılık sektöründe olan kısmı 10.2 milyon kişi olarak gerçekleşirken, 10,8 milyonluk kısmı dolaylı şekilde sağlanmıştır. Havayolları, hava navigasyon servis sağlayıcıları ve havaalanları yaklaşık 3.5 milyon kişiyi istihdam etmektedir. Ayrıca havacılığın diğer istihdama katkı boyutları olan uyarılmış istihdam ve turizm sektöründe yarattığı katalitik etki açısından değerlendirildiğinde de sırasıyla 7.8 ve 36.7 milyon kişilik istihdam yaratmıştır.

Küresel havacılık sektörü 2018 yılında GSYİH'ya 2,7 milyar ABD doları katkı sağlamıştır. Sektörün ekonomiye faydaları yukarıda da belirtildiği gibi doğrudan, dolaylı, uyarılmış ve katalitik etkiler olmak üzere dört farklı şekilde gerçekleşmektedir. 2018 yılı verilerine göre sektörün küresel ekonomiye doğrudan olan katkısı 704.4 milyar ABD doları, dolaylı katkısı ise 637.8 milyar ABD doları olarak gerçekleşmiştir. Havacılık, turizmi kolaylaştırarak ekonomik büyümenin artmasına ve yoksulluğun azalmasına yardımcı olmaktadır. 2018 yılı verilerine göre sektörün turizm üzerindeki bu katalitik etkisi 896.9 milyar dolar olarak gerçekleşmiştir. Hava taşımacılığının turizm sektörünün bel kemiğidir ve dünya genelinde turist sayısının %60'ından fazlasının hava yolu ile taşınmasından dolayı büyük bir öneme sahip bulunmaktadır (STM, 2017, s. 4).

Havacılık sürdürülebilir kalkınmada kritik bir rol oynamaktadır. Birleşmiş Milletler (BM), 2015'te 2030 Sürdürülebilir Kalkınma Gündemini kabul etmiştir. Bu Gündem insanlar, gezegen ve refah için bir eylem planı ve evrensel barışı daha büyük bir özgürlükle güçlendirmeyi hedeflemektedir (ATAG, 2018, s. 12). Önümüzdeki yirmi yılda hem havayolu yolcu hem de havayolu taşımacılığı trafiğinde iki kattan fazla olması beklenmektedir. 2036'da havacılık endüstrisinin, 98 milyon kişiye istihdam yaratması ve GSYİH'nın da 2016 yılı baz alındığında %110'luk bir artışla 5.7 trilyon ABD doları üretmesi beklenmektedir (ICAO, AVIATION-BENEFITS REPORT, 2019, s. 9). Bu büyüme rakamları, tüm Devletlerin BM'nin 2030 Sürdürülebilir Kalkınma Gündemi'ne ulaşmalarına destek olacak büyük ekonomik potansiyele sahip bulunmaktadır.

2.2. İİT Ülkelerinde Sivil Havacılık Sektörünün Görünümü

Birlik üyesi ülkelere ülkemizden yapılan seferler incelendiğinde 57 ülkenin birkaç tanesi dışında havayolu işletmelerinin bu ülkelere uçuş rotaları olduğu görülmektedir. Son on yıllık dönem içerisinde de Sivil Havacılık Genel Müdürlüğü (SHGM) Nijerya, Özbekistan, Pakistan, ve Azerbaycan gibi ülkelerle olan hava ulaştırma anlaşmalarını revize ederek yeni uçuş noktaları eklemiş ayrıca uçuş sayılarında artışlara gidilmiştir (SHGM). 2014 yılında ise İslam İşbirliği Teşkilatı Ekonomik ve Ticari İşbirliği Daimi Komitesi (İSEDAK) 2014 İslam İşbirliği Teşkilatı Üyesi Ülkelerdeki Turizmin Desteklenmesi için Havayolu Bağlantılarının Geliştirilmesi” konusunda yapılan toplantı ile Havayolu bağlantılarının geliştirilmesine yönelik yeni adımlar atılmıştır (SHGM, 2014). İİT üyesi ülkeler ile yapılan ticaret arttıkça, ekonomik işbirlikleri güçlendikçe doğaldır ki yeni rotalar ve uçuş noktaları eklenerek sivil havacılığın

gelişimi de ekonomiye paralel olacaktır. Bu bağlamda ülke ekonomilerinin ortaya konmasından sonra bu kısımda birlik ülkelerinin sivil havacılık sektöründeki temel göstergeleri ile 2009-2018 arası dönemde sektörel gelişimi incelenmektedir. Aşağıdaki tabloda on yıllık döneme ilişkin hesaplanan ortalamalar ile temel sektörel göstergeler yer almaktadır.

Grafik 2. İİT Ülkelerinde Havayolu Yolcu Sayıları (İlk 5 Ülke) (2009-2018)

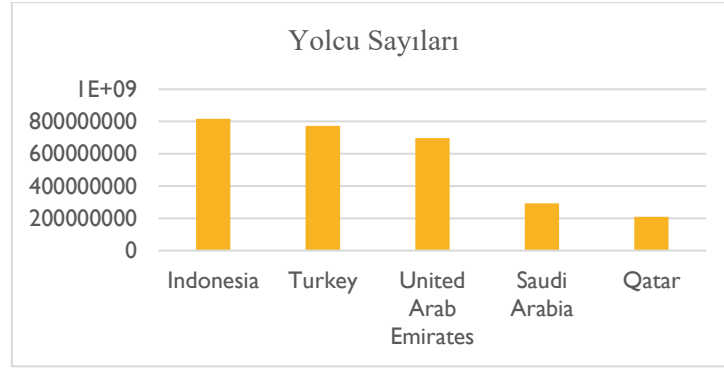

Havayolu sektöründeki temel göstergelerden biri olan taşınan yolcu sayıları açısından sivil havacılık değerlendirildiğinde birlik üyesi ülkelerde Endonezya'nın on yıllık dönemde en fazla yolcuyu taşıdığı görülmektedir. Ekonomik göstergeler açısından da Endonezya GSYİH, enflasyon ve işsizlik verilerinde on yıllık ortalama olarak %5 oranlarında birlik ülkelerinin birçoğuna göre iyi bir konumda bulunmaktadır. Son sıralarda ise Nijer, Çad, Arnavutluk gibi ülkeler yer almaktadır.

Aşağıdaki grafikte de görüldüğü gibi birlik içerisinde havayolu yük taşıma faaliyeti Birleşik Arap Emirlikleri (BAE) tarafından gerçekleştirilmektedir. Yolcu sayısı bakımında da ilk beşte olan Katar yük taşımada da ilk sıralarda yer almaktadır. BAE, yolcu trafiğinde 3. sırada, yük trafiğinde ilk sırada ve uçak kalkış sayılarında 4. sırada yer almaktadır. Katar ise yukarıdaki iki grafikten de görüldüğü gibi yolcu ve yük trafiğinde ilk beşte yer almaktadır. Emirates, BAE'nin Qatar Airways ise Katar'ın bayrak taşıyıcı havayolu olarak faaliyet göstermektedir. Bu ülkelerin ekonomik zenginliği ve gelir durumu havacılık hizmetini en üst segmentte sunmada katkı sağlamıştır. Uçak filoları ve yolcu hizmetleri konusundaki gelişmeler bu havayolu şirketlerinin küresel pazarlarda büyük ölçekli faaliyet göstermelerini sağlamıştır. Yolcu ve yük trafiğinde ilk beşte yer alan Katar aynı zamanda birlik ülkeleri içerisinde %1 ortalama ile en düşük işsizlik oranına sahip bulunmaktadır. GSYİH yıllık büyüme oranları bazında ilk beşte ve %1 ortalama enflasyon rakamlarıyla en üst sıralarda yer almaktadır.

Grafik 3. İİT Ülkelerinde Havayolu Yük Miktarları (İlk 5 Ülke) (2009-2018)

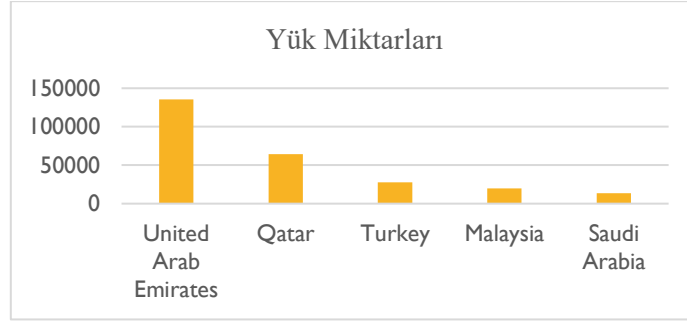

Havacılıkta güçlü havayolu şirketlerine sahip olan ülkeler yük ve yolcu taşımacılığında da önemli bir konuma erişebilmektedir. Bu açıdan THY, Emirates, Qatar Airways gibi havayolu şirketleri kargo taşımacılığında ülkelerinin ilk beş sırada yer almasını sağlamaktadır.

Grafik 4. İİT Ülkelerinde Uçak Kalkış Sayıları (İlk 5 Ülke) (2009-2018)

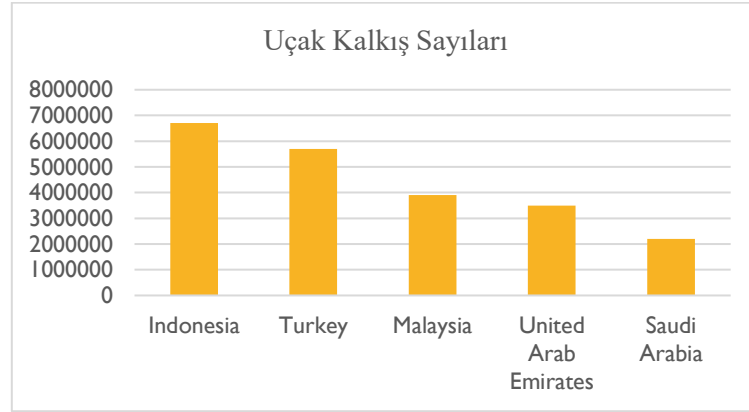

Dünya genelinde kayıtlı ticari uçak kalkış sayıları açısından üçüncü sırada yer alan Malezya son yıllarda bilimsel gelişmeler ile öne çıkan ülkelerdendir. Havacılık ve uzay alanında yapılan çalışmalar küresel bağlamda ses getirmektedir. Havacılık sektöründe yazılım ve donanım üretimi yapmaya başlayan ülke özellikle insansız hava aracı (İHA) konusunda ihracatçı konumuna yükselmiştir. Malezya'nın nüfusunda son yıllardaki artışta havacılık sektörü açısından olumlu bir etki olmuştur. Bu gelişmeler ile Malezya'nın havacılık sektörü listesinin üst sıralarında yer almaktadır.

Hem yük hem de uçak kalkış sayılarında ilk on ülke içerisinde yer alan Mısır, havacılık sektöründe yolcu taşımacılığı alanında önemli gelişme kaydeden ülkelerdendir. Özellikle de ülkeyi ziyaret eden turist sayısının yüksek olması ve bu turistlerin, ağırlıklı olarak Asya ve Avrupa kıtalarından hava taşımacılığı kullanarak gelmesi sektörel gelişme için önemli bir pazar oluşturmuştur.

Türkiye üç temel sektörel gösterge açısından da ilk üçte yer almaktadır. Bu durum ekonomik açıdan gelişmekte olan ülkemizin havacılık sektöründe de istikrarlı bir büyüme gerçekleştirdiğini göstermektedir. 2003 yılından itibaren havacılık sektöründeki yatırımların ülkemizde hız kazanması, sektörel büyümenin olmasında önemli rol oynamıştır. Yaklaşık her

yıl %10 büyüme sağlayan havacılık sektörü GSYİH'ya olumlu yönde etki etmiştir. Türkiye'nin havayolu şirketlerinin uzun vadeli hava aracı yatırımları ile, ülkede yap-işlet- devret modeli ile yapılan havalimanları havacılık sektörünün büyümesini sağlayan diğer bir etmendir. Aynı zamanda ülkemizi jeopolitik konumu kıtalar arası geçiş yolunda olması, transit hava trafiğinin yoğun olmasına sebep olmaktadır. Buda havacılık sektörünün büyümesine sebep olmuştur.

3. İİT ÜYESİ ÜLKELERİN SİVİL HAVACILIK SEKTÖRÜ VE TEMEL EKONOMİK GÖSTERGELERİNİN DEĞERLENDİRİLMESİ

3.1. Gelişmekte Olan Ülkeler İçinde Birliğin Ekonomik ve Sektörel Durumu

Birlik üyesi ülkelerin kendi içindeki durumunu ve Türkiye'nin birlikteki yeri ve önemini ortaya koymadan önce küresel düzende ve birliğin yarından fazlasını oluşturduğu grup olan gelişmekte olan ülkeler grubu bağlamında hem ekonomik hem de sektörel açıdan güncel verilere değinmek önem taşımaktadır.

Birleşmiş Milletler'in 2019 sıralamasına göre İİT üyesi ülkelere Arnavutluk, Azerbaycan, Kazakistan, Kırgızistan, Tacikistan, Türkmenistan ve Özbekistan geçiş ekonomileri içerisinde yer alırken geri kalan 19 ülke, en az gelişmiş ülkeler grubunda yer almaktadır (ILO). Geri kalan ülkelerin büyük çoğunluğu ise gelişmekte olan ülkeler grubunda bulunmaktadır (UN, 2019, s. 180). Aşağıdaki tabloda birlik üyesi gelişmekte olan ülkelerin tüm gelişmiş ülkeler ile temel makro büyüklüklerinin bir kıyaslamasına yer verilmektedir.

Tablo 4. İİT Ülkelerinin Makroekonomik Göstergelerinin Gelişmekte Olan Ülkeler ile Karşılaştırılması (2018)

	Gelişmekte Olan Ülkeler	İİT
GSYİH	4.4	3
İşsizlik Oranı	---	14.8
Enflasyon	5.2	2

Yukarıdaki tabloda yer alan rakamlar incelendiğinde heterojen bir yapıya sahip olan birlik içerisinde temel ekonomik problemin yaygın olarak işsizlik olduğu görülmektedir. Aşağıdaki grafikte birlik üyesi gelişmekte olan ülkelere en yüksek işsizlik rakamına sahip olan ilk beş ülke yer almaktadır.

Grafik 5. İİT Üyesi Gelişmekte Olan Ülkelerde En Yüksek İşsizlik Oranları (2018)

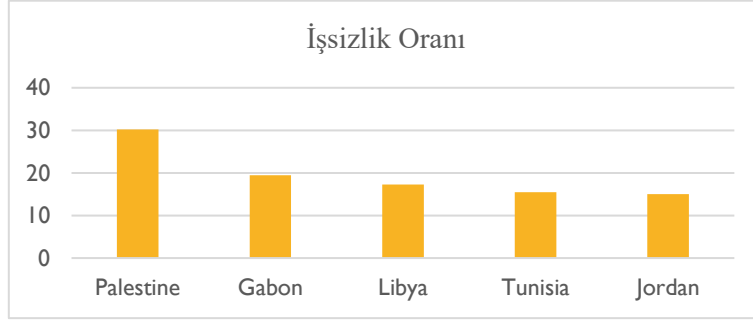

İslam İşbirliği Teşkilatı (İİT) Üyesi olan ülkeler gelişen havacılık sektöründe küresel ölçekte yaşanan gelişmelerden etkilenecek sektörel yatırımlarına hız vermiştir. Bu ülkelerde ihracat ve ithalat faaliyetlerinin artması, turizm potansiyelinin yükselmesi, ülkeler arası etkileşimin gelişmesi havacılık sektörüne katalizör etkisi yaratmıştır.

Havacılık, küresel ticaret ve turizm için gerekli olan dünya çapında tek hızlı ulaşım ağını sağlar. Özellikle gelişmekte olan ülkelerde ekonomik büyümeyi kolaylaştırmada da hayati bir rol oynar. Hava taşımacılığı “tam zamanında” küresel üretimde ve gelişmekte olan ekonomilerdeki tarımsal topluluklardan sanayileşmiş dünya pazarlarına taze ürünleri hızlı bir şekilde ulaştırmada önemli bir rol oynamaktadır (ATAG, 2018, s. 15). Gelişmekte olan ülkelerde, hava taşımacılığı sektörü tarafından doğrudan yaratılan her 1 dolarlık brüt değer için 5,20 ABD doları tutarında ekonomik aktivite desteklenmiştir (ATAG, 2018, s. 55). Aşağıdaki tabloda gelişmekte olan ülkelere yönelik 2018 yılı havacılık sektörü temel göstergeleri yer almaktadır.

Tablo 5. İİT Ülkelerinin Sektörel Rakamlarının Gelişmekte Olan Ülkeler ile Karşılaştırılması (2018)

Sektörel Göstergeler	Gelişmekte Olan Ülkeler	İİT Toplamı
Yolcu Sayısı	5.7 (milyar)	522 (milyon)
Yük Miktarı (milyar-ton-km)	---	41341
Planlı Ticari Uçuş Sayısı (milyon)	---	4444114

Hava taşımacılığı, gelişmekte olan ülkelerde ekonomik aktivitede 46 milyon kişiyi ve 626 milyar doları desteklemektedir. 2016'da gelişmekte olan ülkelerde tüm istihdamın %1,8'i ve tüm GSYİH'nın % 2,2'si bu sektörce karşılanmıştır. Yukarıdaki tablo incelendiğinde birlik üyesi ülkelerin gelişmekte olan ülkelerdeki havayolu yolcu trafiğinin yaklaşık %11'ini karşıladığı görülmektedir.

3.2. Küresel Düzende Birliğin Ekonomik ve Sektörel Durumu

İİT üyesi ülkelerin ekonomik ve havacılık sektöründeki temel durumları ortaya konduktan sonra çalışmanın bu kısmında dünya genelindeki konumlarını da belirleyebilmek adına küresel rakamlarla kısa bir karşılaştırmaya yer verilmiştir. Aşağıdaki tabloda 2018 yılına ilişkin üç temel makroekonomik gösterge yer almaktadır.

Tablo 6. İİT Ülkelerinin Ekonomik Rakamlarının Küresel Rakamlar ile Karşılaştırılması (2018)

	Küresel Ekonomi	İİT
<i>Ekonomik Göstergeler</i>		
GSYİH Yıllık Büyüme (%)	2.4	3.42
İşsizlik Oranı (%)	5.5	7.43
Enflasyon Oranı (%)		2.3

Kaynak: (United Nations Data)

Birlik üyesi ülkelerin GSYİH büyüme ortalaması on yıllık dönemde %3.8 olarak gerçekleşmiştir. Yukarıdaki tablodan da görüldüğü gibi 2018 yılı birlik üyesi ülkelerin ortalama büyümesi %3.4 olmuştur. Birlik üyesi ülkeler için daha önce de vurgulandığı gibi enflasyon sorunu üye ülkelerin çoğunda bulunmamaktadır. Küresel işsizlik oranı ise son 40 yılın en düşük seviyesini göstermektedir.

Tablo 7. İİT Ülkelerinin Sektörel Rakamlarının Küresel Rakamlar ile Karşılaştırılması (2018)

	Küresel	İİT
<i>Yolcu Sayısı</i>	4.300.000.000	522.510.713
<i>Yük Miktarı (milyon-ton-km)</i>	231000	41341
<i>Planlı Ticari Uçuş Sayısı</i>	38000000	4.444.114

Kaynak: (World Bank), (ICAO, AVIATION-BENEFITS REPORT), (SESRIC) verilerinden derlenmiştir.

Yukarıdaki tablodan da görüldüğü gibi İİT teşkilatına üye ülkelerin 2018 yılı temel sektörel rakamları ele alındığında küresel havacılıktaki konumlarının iyi bir düzede olduğu görülmektedir. Küresel sivil havacılıkta taşınan yolcu sayısının yaklaşık %12'lik bir kısmı İslam ülkelerince yapılan faaliyetle sonucu gerçekleştirilmiştir. Havayolu ile taşınan toplam yük miktarları kıyaslandığında İslam ülkelerinin küresel havayolu taşımacılığının %18'lik bir kısmını üstlendikleri görülmektedir. Son olarak ise kayıtlı ticari havayolu taşıyıcılarının kalkış sayıları değerlendirildiğinde, küresel sivil havacılıkta uçak kalkışlarının %12'lik bir kısmının İslam ülkeleri tarafından yapıldığı ortaya konmaktadır.

4. SONUÇ

Havacılık, bugünün küreselleşmiş toplumlarında çok önemli bir rol oynamaktadır. Havayolu ile bağlantı, tüm ülkelerin bölgelerinin ve şehirlerinin rekabetçi konumu için kilit bir unsurdur. Üstün bağlantı performansı ile yolcular, işletmeler ve nakliyatçılar için seyahat maliyetlerini en aza indirmektedir. Ayrıca, havaalanları ve sivil hava sahası kullanıcıları, ekonomilerdeki birçok işi desteklemektedir (Burghouwt, 2016, s. 5). Havayolu taşımacılığı ulaştırma sektöründeki en önemli bileşenlerden biridir ve dünya genelinde ulaştırma alanında havacılığın payı günden güne artmaktadır (Teyyare, 2018, s. 108). Dünya ticaretinin üçte birinden fazlası havayoluyla taşınmaktadır. 2017 yılında dünya GSYİH'nın yaklaşık %7,5'i havayoluyla taşınan mallardan oluşmaktadır (IATA, 2018, s. 12). Havayolu taşımacılık sektörü ekonominin birçok unsuru ile yakından ilişkili bulunmaktadır. Bu nedenle politika yapıcılar arasında ekonomiye bağlantının potansiyel faydaları hakkında artan bir anlayış bulunmaktadır.

Çalışmada temel olarak ortaya konan sonuçlara göre ülkemiz İİT içerisinde sivil havacılık sektöründe ilk beş ülke içinde yer almaktadır. Aynı olumlu pozisyonunu ekonomik anlamda sağlayamadığı görülmektedir. Küresel sivil havacılık sektörü içerisinde İİT ülkelerinin hava % 11-12 oranında bir payı bulunmaktadır. Kalabalık nüfusları ve geniş coğrafyaları ile mevcut turizm potansiyelleri dikkate alındığında bu payın yeterli bir düzeyde olmadığı görülmektedir.

Uluslararası hava taşımacılığının sürekli serbestleştirilmesinin sektördeki paydaşların ve ekonominin genel yararına etkin bir şekilde sürdürülmesi önem taşımaktadır. Bu anlamda ICAO da uluslararası hava taşımacılığı hizmetlerinin serbestleştirilmesine odaklanan çeşitli faaliyetler yürütmektedir (ICAO, 2018). Özellikle 1990'ların başından itibaren havayolları, havaalanları ve hava seyrüsefer hizmeti sağlayıcıları giderek daha rekabetçi bir ortamda daha ticarileştirilmiştir. Ticarileşmenin dinamik gelişimi ve liberalleşmenin yayılması etkileşime devam edecek ve birbirleri üzerinde etkileri olacaktır.

Hava taşımacılığının gelecekteki büyümesi muhtemelen sürdürülebilir dünya ekonomik ve ticari büyümesinin yanı sıra havayolu maliyetlerinde ve bilet fiyatlarında düşüşe bağlı olacaktır. Düzenleyici rejimler (hava taşımacılığının serbestleştirilmesi gibi), teknolojik gelişmeler ve yakıt maliyetleri gibi diğer faktörler de gelecekteki büyümeyi etkileyecektir. Havacılığın ekonomik katkılarının sürdürülebilir bir boyutta olabilmesi için yakıt fiyatlarındaki artışların önüne geçebilecek uygun ekonomi politikaları, politik sıkıntıların engellenmesi, ticaret hacmini daraltıcı faktörlerin azaltılması gibi uygulamalar ile havacılık sektörünün desteklenmesi gerekmektedir.

Kaynakça

- Akgül, M. S. (2013). TÜRKİYE’NİN İSLAM İŞBİRLİĞİ TEŞKİLATI (İİT) İLE İLİŞKİLERİ VE TİCARİ POTANSİYELİ: ÇEKİM MODELİ YAKLAŞIMI. *Türkiye Cumhuriyet Merkez Bankası, Uzmanlık Yeterlilik Tezi.*
- Arslan, K. (2014). İslam Ülkeleri Arasında İşbirliğine iden Yolda Yeni Arayışlar. *Uluslararası Yönetim İktisat ve İşletme Dergisi*, 10(21).
- ATAG. (2018). *AVIATION BENEFITS BEYOND BORDERS*. Air Transport Action Group.
- BBC. (2019, Eylül). *OECD: Küresel ekonomik büyüme son 10 yılın en düşük seviyesinde*. <https://www.bbc.com/turkce/haberler-dunya-49759784> adresinden alındı
- Burghouwt, G. B. (2016). *Economic benefits of reducing aviation taxes in Latin America and the Caribbean*. SEO Amsterdam Economics. 09 22, 2019 tarihinde <https://www.narcis.nl/publication/RecordID/oai:dare.uva.nl:publications%2F622f27f0-28cb-42bc-ae2e-797dc40e2fb4> adresinden alındı
- Hüseyin Ağır, M. M. (2017). İslam İşbirliği Teşkilatı Ülkelerinin Kendi İçindeki Dış Ticareti. *Kahramanmaraş Sütçü İmam Üniversitesi İktisadi ve İdari Bilimler Fakültesi Dergisi*, 7(2), 125 - 138.
- IATA. (2018).
- ICAO. (2018). *Air Transport Policy and Regulation*. 08 20, 2019 tarihinde ICAO: <https://www.icao.int/sustainability/Pages/economic-policy.aspx> adresinden alındı
- ICAO. (2019). *AVIATION-BENEFITS REPORT*. <https://www.icao.int/sustainability/Documents/AVIATION-BENEFITS-2019-web.pdf> adresinden alındı
- ILO. (tarih yok). <https://www.ilo.org/global/regions/lang--en/index.htm> adresinden alındı
- Keskin, B. (2016). İslam İşbirliği Teşkilatı (İİT): Tarihi, Yapısı ve Geleceği. *Siyaset, Ekonomi ve Toplum Araştırmaları Vakfı*(125).
- Oh, S., Jung, C., & Yoon, a. (2016). Analysis of the Development of IS (Islamic State) in Its Relation to Conflicts within OIC (Organization of Islam Countries) by Using SPSS Statistical Program. *International Journal of Social Science and Humanity*, 6(10), 799-803.
- Öztürk, B. E. (2018). TÜRKİYE VE DÜNYA TİCARETİ İÇERİSİNDE İSLAM İŞBİRLİĞİ TEŞKİLATININ YERİ VE ÖNEMİ. *SAKARYA İKTİSAT DERGİSİ*, 7(3), 40-53.
- Raimi, L., & Mobolaji, H. (2008). Imperative of Economic Integration Ammong Muslim Countries: Lessons from European Globalisation. *Humanomics*, 24, 130-145.
- SESRIC. (2019). *Statistical, Economic and Social Research and Training Centre for Islamic Countries*. <http://www.sesric.org/oicstat.php> adresinden alındı
- SHGM. (tarih yok). <http://web.shgm.gov.tr/tr/s/2000-pakistana-seferler-artirildi> adresinden alındı
- SHGM. (2014). *Sivil Havacılık Genel Müdürlüğü Faaliyet Raporu*. <http://web.shgm.gov.tr/tr/s/4348-isedak-ulastirma-ve-iletisim-calisma-grubu-dorduncu-toplantisi-ankara> adresinden alındı
- STM. (2017). *Sivil Havacılık Sektör Değerlendirme Raporu*. STM, Mühendislik, Teknolojik Danışmanlık.
- Teyyare, E. (2018). Devlet mi? Piyasa mı? Türkiye'de Havayolu Taşımacılığı Dereğülasyonu. E. Teyyare, & Z. Y. İsmail Şiriner (Dü.) içinde, *Institutions, Development & Economic Growth*. IJOPEC Publication: London.
- UN. (2019). *World Economic Situation and Prospects 2019*. United Nations. *United Nations Data*. (tarih yok). <https://data.un.org/en/reg/g1.html> adresinden alındı
- Wensveen, J. G. (2007). *Air Transportation A Management Perspective*. England: Ashgate Publishing.
- World Bank. (tarih yok). <https://data.worldbank.org/> adresinden alındı

World Bank. (tarih yok). <https://data.worldbank.org/indicator/IS.AIR.GOOD.MT.K1>
adresinden alındı



İRAN TÜRKİYE ARASI İTHALAT, İHRACAT GEÇMİŞİ, BUGÜNÜ VE GELECEĞİ

Dr. Erkut Akkartal

Yeditepe Üniversitesi
Sosyal Bilimler Fakültesi
Uluslararası Ticaret ve Lojistik

Elnaz Abdollahzadeh

Yeditepe Üniversitesi
Sosyal Bilimler
elnaz.abdollahzadeh@std.yeditepe.edu.tr

ÖZET: Coğrafi olarak birbirine yakın ülkeler arasındaki ticaret hacmi birbirinden uzak ülkelere kıyasla daha yüksek olmaktadır. Bu sebeple İran ve Türkiye arasındaki coğrafi yakınlık ile bu ülkeler arasındaki dış ticaret hacmi arasında da doğrudan bir ilişki bulunmaktadır.

Bu açıdan bakıldığında, Türkiye ve İran coğrafi, kültürel, ekonomik ve sosyal açılardan birbirine derin bağlarla bağlı ülkelerdir. Bu çalışmada öncelikle Türkiye'nin İran ile ithalat ve ihracat geçmişi incelenecektir. Akabinde Türkiye'nin Orta Doğu ülkesi olan İran ile ithalat ve ihracatının bugünü ve geleceğine dair aktarımlarda bulunulacaktır.

Türkiye genel olarak Orta Doğu ülkeleri ile gerçekleştirmiş olduğu ticarete dış ticaret fazlası elde etmektedir. Bu durum İran ile gerçekleştirilen ithalat ve ihracatta da aynı şekilde gerçekleşmemektedir. Türkiye'nin İran ile olan dış ticaret ilişkilerinde ihracatın oranı toplam ihracat içinde yüksek bir paya sahiptir. Diğer yandan Türkiye'nin ithalatta İran'a karşı olan bağımlılığının ise daha az olduğu görülmektedir.

Türkiye'den İran'a ihraç edilen ürünlerde oran olarak birinci sırayı alan ürünler genellikle tüketime yönelik ürünler, ithal edilen ürünler açısından birinci sırayı alan ürünler ise genellikle hammadde türü ürünlerdir. Türkiye ile İran arasındaki dış ticarete Türkiye'nin ihracatında yer alan ürünler ürün grupları itibarıyla daha fazla çeşitlilik göstermektedir.

Anahtar Kelimeler: İran, Türkiye, İthalat, İhracat, Ticaret

IMPORT & EXPORT HISTORY, PRESENT AND FUTURE BETWEEN IRAN AND TURKEY

ABSTRACT: The volume of trade between geographically close countries is higher than that of distant countries. For this reason, there is a direct relationship between the geographical proximity between Iran and Turkey and the volume of foreign trade between these countries.

From this perspective, Turkey and Iran are geographically, culturally, economically and socially connected countries. In this study, Turkey's import and export history with Iran will be examined first. After that, Turkey's imports and exports with Iran, which is a Middle Eastern country, will be transferred to the present and future.

Turkey generally achieves a foreign trade surplus in its trade with Middle Eastern countries. This does not happen in the same way as the imports and exports carried out with Iran. The proportion of exports in Turkey's foreign trade relations with Iran has a high share in total exports. On the other hand, Turkey's dependence on Iran for imports appears to be less.

Products exported from Turkey to Iran are generally products for consumption, while products that rank first in terms of imported products are generally raw material type products. In the foreign trade between Turkey and Iran, the products in Turkey's exports are more diverse in terms of product groups.

GİRİŞ

İran ve Türkiye komşu iki ülke olması nedeni ile yüzyıllardır birbirleri ile yakın ilişki içerisindeyler. Ayrıca İran ve Türkiye Müslüman ülkesi olması nedeni ile birçok kültürel ve tarihi ortak yönleri de sahiptirler.

İran ve Türkiye arasındaki ekonomik ilişkilerin yakınlığı, ECO Bölgesel İş Birliği Ortaklığı ve D8 üyelikleri gibi nedenlerden dolayı ilişkilerin daha uzun yıllar boyu devam edeceği öngörülmektedir. İki ülke arasındaki ticaret hacminin önümüzdeki yıllarda 30 milyar dolara çıkarma yönünde karşılıklı hedefler belirlenmiştir.

İran ile Türkiye arasındaki stratejik ilişkiler açısından atılan en önemli adım Erbakan döneminde kurulan İran Türkiye petrol ve doğal gaz boru hattı projesidir, Bu sayede iki ülke arasında uzun yıllardır süren enerji istikrarı söz konusudur. Ancak yakın geçmiş incelendiğinde İran'ın Türkiye'ye karşı uyguladığı ambargolar nedeni ile İran'dan ithal edilen petrol ve doğal gaz miktarlarında ciddi azalış olduğu görülmektedir.

Tüm bu ticari ilişkilerin yanı sıra İran ve Türkiye arasındaki bir diğer ekonomik iş birliği ise turizmdir. İran ve Türkiye'nin karşılıklı olarak vizeleri kaldırması ile birlikte İranlı turistlerin Türkiye'yi daha sık tercih edebilmesinin önü açılmıştır. Bu sayede İran'dan Türkiye'ye gerçekleştirilen turizm oldukça artmış ve Türkiye'nin yabancı turist sayıları incelendiğinde de İranlı turistlerin sayısının oldukça fazla dikkat çektiği görülmektedir.

Tüm bunların yanında İran ve Türkiye karşılıklı olarak çok ciddi ticaret hacimlerine ulaşmayı taahhüt etmiş olsa da bu rakamlara henüz ulaşamamıştır. Bu iki ülke karşılıklı olarak ticaret hacimlerinin artırılması konusunda öz verili bir şekilde çalışma yürütmelidirler. Bu iki ülkede yatırımcıları daha fazla çekebilmek adına seminerler ve konferanslar düzenlenerek girişimcilere destek olunması gerekmektedir. Bunun yapılabilmesi için öncelikli olarak her iki ülkenin birbirleri ile olan iş birliği seviyelerinin artırılması gerekmektedir (<https://www.irna.ir/news/83196842>).

Türkiye ve İran coğrafi, kültürel, ekonomik ve sosyal açıdan birbirine derin bağlar ile bağlı olan iki ülkedir. Bu sebeple bu çalışmada öncelikle Türkiye'nin İran ile ithalat ve ihracat geçmişi incelenecektir. Akabinde Türkiye'nin Orta Doğu ülkesi olan İran ile ithalat ve ihracatının bugünü ve geleceğine dair aktarımlarda bulunulacaktır.

1. İRAN TÜRKİYE ARASI İTHALAT VE İHRACAT GEÇMİŞİ

Türkiye ve İran ilişkileri uzun yıllara dayanmaktadır. Türkiye ve İran arasında her ne kadar birtakım sorunlar olsa da özellikle 1980'den sonra Türkiye tarafından izlenen ekonomik dışa açılma politikası sayesinde Türkiye ve İran arasındaki ekonomik ilişkiler hızla gelişmiştir (Sinkaya, 2011:87).

1980 yılında patlak veren İran-İrak savaşında Türkiye tarafsız bir politika izlemiştir. Bu dönemde Türkiye'nin izlemiş olduğu bu politikalar neticesinde Türkiye ile İran arasındaki ekonomik ilişkiler de artarak sürmüştür ve 1985 yılında en yüksek seviyesine ulaşmıştır (Erol, 2008:44-45). TÜİK verileri incelendiğinde 1990'lı yılların başından itibaren Türkiye ile İran arasındaki ticaret hacminin 2008 küresel ekonomik krizin etkisi ayrı tutulduğunda, 2012 yılına kadar düzenli olarak arttığı gözlemlenmektedir.

2012 yılından itibaren Türkiye ve İran arasındaki ticaret ilişkileri gerek ithalat gerekse de ihracat bakımından bir azalış trendine girmiştir. Bu azalış trendinin arkasında ise siyasi kargaşa, Amerika'nın İran'a karşı uygulandığı ambargolar ve İran'ın para transferi ve döviz açısından yaşadığı sorunlar söylenebilmektedir (Doğan, 2015:174).

Türkiye ile İran arasındaki ticari ilişkiler iki ülke arasında yaşanan siyasi gelişmelerden doğrudan etkilenmektedir. Türkiye'nin dış politikada Suudi Arabistan ile hareket ettiği konularda ve dönemlerde İran ile ticari ilişkileri olumsuz etkilenirken, özellikle 2017 yılında Suriye'de yaşanan gelişmeler konusunda ortak politika geliştirilmesi nedeniyle ticari ilişkiler de canlanmaya başlamıştır (Çetingüleç, 2018:21).

Türkiye ile İran arasında ticari ilişkileri geliştirmeye ve düzenlemeye yönelik olarak "Yatırımların Karşılıklı Teşviki ve Korunmasına İlişkin Anlaşma", "Çifte Vergilendirmeyi Önleme Anlaşması" ve "Tercihli Ticaret Anlaşması" mevcuttur (<https://www.ticaret.gov.tr/yurtdisi-teskilati>). Yatırımların Karşılıklı Teşviki ve Korunmasına İlişkin Anlaşma 19.12.1996 tarihinde imzalanmış olup 13.04.2005 tarihi itibarıyla yürürlüğe girmiştir (DEİK, 2012:11-12). Çifte Vergilendirmeyi Önleme Anlaşması ise 17.06.2002 tarihinde imzalanmış olup 01.01.2006 tarihinde uygulanmaya başlamıştır (http://www.gib.gov.tr/sites/default/files/uluslararası_mevzuat). Tercihli Ticaret Anlaşması 29.01.2014 tarihinde imzalanmış olup 18.09.2014 tarihinde yürürlüğe girmiştir (Resmi Gazete, Tarih:18.09.2014, Sayı: 29123).

Aşağıda yer alan şekilde Türkiye İnan ticaret hacmi grafiđi 2011-2018 yılları bazında belirtilmiştir.

Şekil 1. Türkiye-İnan Ticaret Hacmi (1.000.000 Dolar)

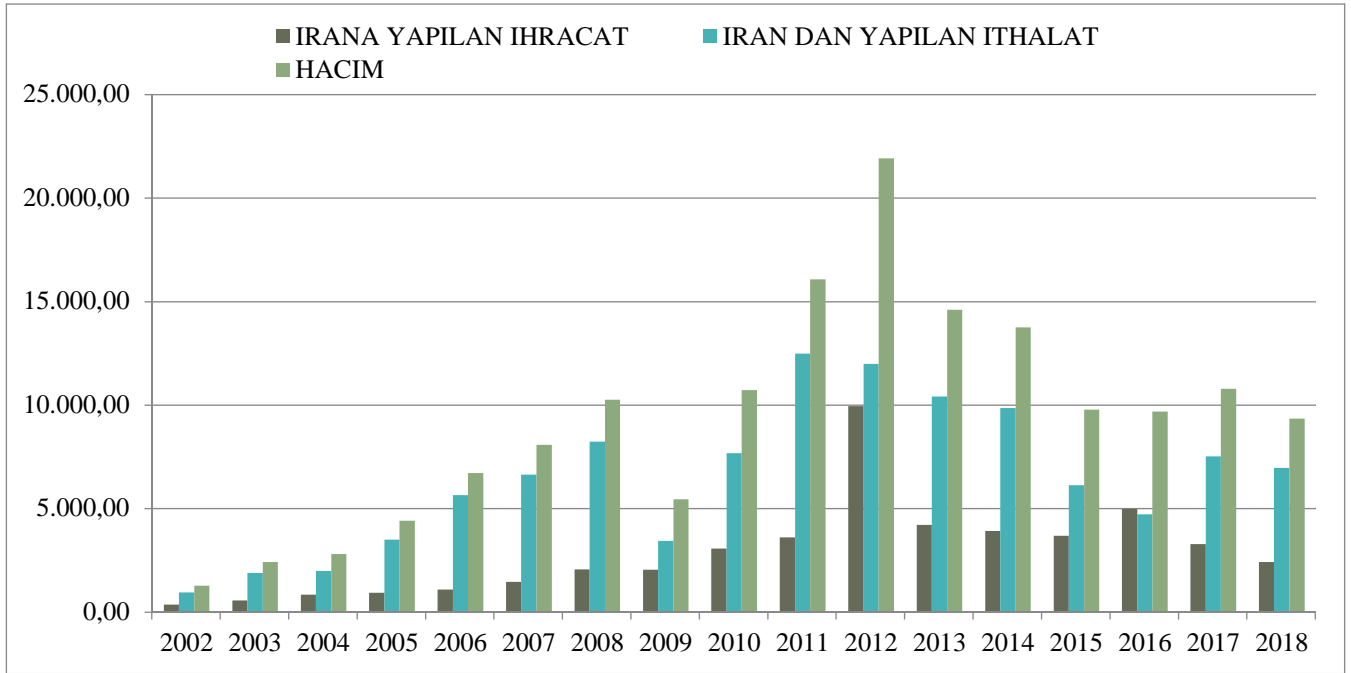

Şekil 2. Türkiye-İnan Ticaret Dengesi

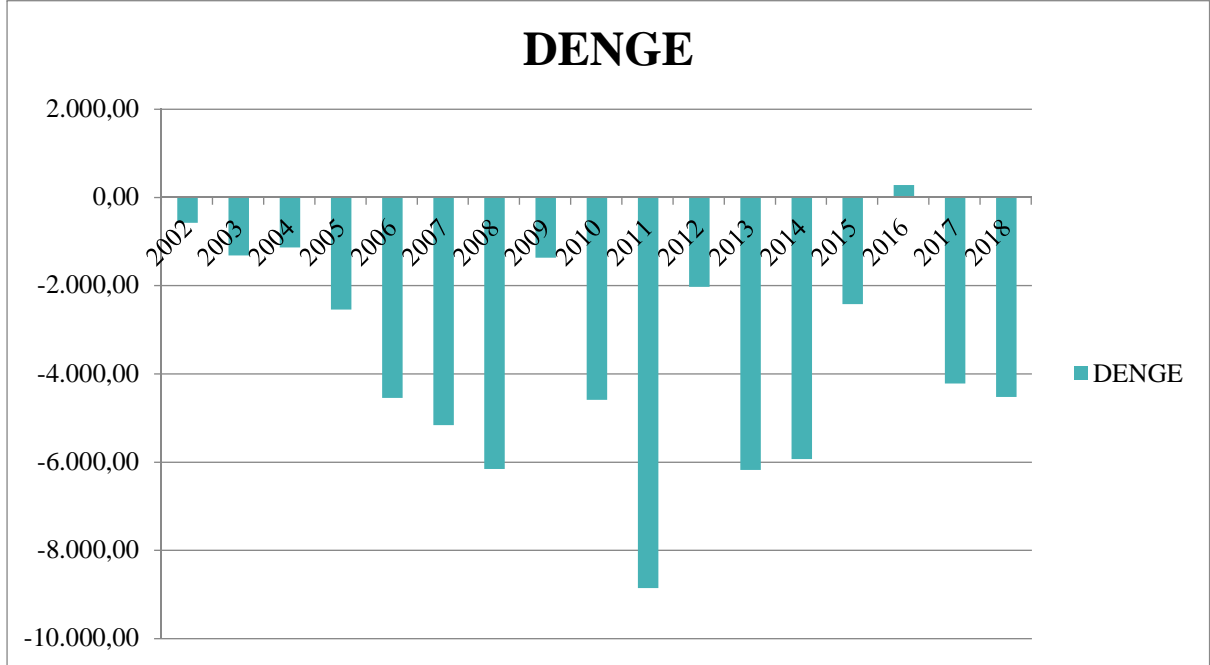

Aşağıda yer alan tabloda Türkiye-İran dış ticaret değerlerine ilişkin ticaret hacmi ve denge miktarları belirtilmiştir.

Tablo 1. Türkiye-İran Dış Ticaret Rakamları, Ticaret Hacmi ve Ticaret Dengesi (1.000.000 Dolar)

YILLA R	İRAN' A YAPILAN İHRACAT	İRAN'A YAPILAN İHRACATI N YÜZDE PAYI	İRAN'DA N YAPILAN İTHALAT	İRAN'DA N YAPILAN İTHALATIN YÜZDE PAYI	HACİM	DENGE
2002	333.96	0.27	920.97	0.73	1,254.93	-587.01
2003	533.79	0.22	1,860.68	0.78	2,394.47	- 1,326.89
2004	813.03	0.29	1,962.06	0.71	2,775.09	- 1,149.03
2005	912.94	0.21	3,469.71	0.79	4,382.65	- 2,556.77
2006	1,066.9 0	0.16	5,626.61	0.84	6,693.51	- 4,559.71
2007	1,441.1 9	0.18	6,615.39	0.82	8,056.58	- 5,174.20
2008	2,029.7 6	0.20	8,199.69	0.80	10,229.4 5	- 6,169.93
2009	2,024.5 5	0.37	3,405.99	0.63	5,430.54	- 1,381.44
2010	3,044.1 8	0.28	7,645.01	0.72	10,689.1 9	- 4,600.83
2011	3,589.6 3	0.22	12,461.53	0.78	16,051.1 6	- 8,871.90
2012	9,921.6 0	0.45	11,964.78	0.55	21,886.3 8	- 2,043.18
2013	4,192.5 1	0.29	10,383.22	0.71	14,575.7 3	- 6,190.71
2014	3,886.1 9	0.28	9,833.29	0.72	13,719.4 8	- 5,947.10
2015	3,663.7 6	0.38	6,096.25	0.62	9,760.01	- 2,432.49
2016	4,966.1 8	0.51	4,699.78	0.49	9,665.96	266.40
2017	3,259.2 7	0.30	7,492.10	0.70	10,751.3 7	- 4,232.83
2018	2,393.1 2	0.26	6,931.26	0.74	9,324.38	- 4,538.14

Diğer Orta Doğu ülkelerinin aksine Türkiye, İran ile gerçekleştirmiş olduğu dış ticaret işlemlerinde sürekli açık vermekte olup ticaret dengesi uzun dönemde negatif olarak gözlemlenmektedir. Türkiye'nin İran ile olan ticaret işlemlerindeki dış ticaret açığı 2011 yılı itibarıyla 8,87 milyar dolar ile en yüksek düzeyde gerçekleşmiştir. 2011 yılında İran'a gerçekleştirilen toplam ihracat 3.58 milyar dolar iken toplam ithalat ise 12.46 milyar dolar olarak gerçekleşmiştir. 2017 yılında ise dış ticaret açığı 4,23 milyar dolar seviyesinde gerçekleşmiştir.

Türkiye'nin 2017 yılında İran'dan gerçekleştirmiş olduğu ithalatın %80,6'sına tekabül eden 6,04 milyar dolar seviyesindeki ihracat kalemi TÜİK istatistiklerinde "gizli veri" olarak yer almaktadır. Gizli veri niteliğindeki bu ithalat kalemi nedeni ile dış ticaret dengesi negatif niteliktedir.

2 -İRAN TÜRKİYE ARASI İTHALAT VE İHRACATIN BUGÜNÜ

Bugün Tahran'da çoğu ithalat ve ihracatla ilgilenen 200 civarında Türk firması bulunmakta ve bu rakamın önümüzdeki yıllarda artacağı ön görülmektedir. Son 50 yıla bakıldığında tüm dünyada ülkeler arasında sadece sanayi ürünleri değil, turizmin de önemli bir rol oynamaya başladığı görülmektedir. Bugün sanayisi olmayan ya da çok az olan ülkeler bile artık turizm gelirleri ile halkının refah düzeyini arttırabilmektedir.

Türkiye ve İran arasındaki turizm ilişkileri incelendiğinde turizm gelirlerinin giderek gelişmek kaydettiği gözlemlenmektedir. Türkiye'ye gelen İranlı turist sayısı 2015 yılında 1,7 milyon, 2016 yılında ise 1,6 milyon seviyelerindedir. Türkiye Otelciler Federasyonu'na göre bu sayı gerçek potansiyelin oldukça gerisinde olup, iki ülke arasında ulaştırma, tanıtım ve pazarlama konularında yapılacak iyileştirme çalışmaları ve ataklarla bu sayının 5 milyon seviyesine çıkartılabileceği tahmin edilmektedir. Bu konuda son yıllarda her iki ülkede yapılan girişimler ve gelişmeler oldukça memnuniyet ve umut verici olarak karşılanmaktadır.

Türkiye ekonomisi içerisinde önemli bir yere sahip olan inşaat sektörü ile ilgili ilişkiler incelendiğinde İran'da 1983 yılında faaliyetlere başlayan Türk firmalarının bugüne kadar İran'da toplam 531 milyon dolar değerinde 22 proje üstlenerek bu projelerin hepsini tamamlamış oldukları görülmektedir.

Genel olarak eldeki veriler incelendiğinde Türkiye ve İran arasındaki ekonomi, turizm, inşaat, ticaret, sanayi gibi konularda ikili ilişkilerin henüz maksimum düzeylerde olmadığı görülmektedir. İran'daki korumacı politikardan kaynaklanan sorunlar, siyasi krizler, ambargo gibi çeşitli nedenlerle 2003 yılına kadar İran'la olan ekonomik ve ticari ilişkiler istenen seviyede olmasa bile son yıllarda İran'la her alanda ilişkilerde memnuniyet verici bir hareketliliğin yaşandığı gözlemlenmektedir.

Türkiye ile İran arasındaki birçok sosyal ve kültürel benzerlik, İran'daki insanların önemli bir bölümünün Türkçe biliyor ve konuşuyor olması, İranlıların ülkemize duydukları sempati, Avrupa ve Amerikalı firma ve markaların İran'da yoğunlukta bulunmaması, her iki ülke insanlarını ve iş adamlarını birbirleri için cazip hale getirmektedir. Bu özellikler iki ülke arasında iyi iş birlikleri için geniş olanaklar sunmaktadır. Ayrıca Türkiye ve İran arasında siyasi, ekonomik, kültürel ve ticari alanlarda karşılıklı ilişkilerin geliştirilmesi konusunda kararlı olarak uygun ortamların sağlanması, ülkeler arası tüm gelişmelerde önemli ve olumlu roller oynamaktadır (<http://www.kto.org.tr/>).

Türkiye'nin İran'dan ithalatının büyük kısmını petrol, doğalgaz, tarımsal ürünler oluştururken, İran'a gerçekleştirilen ihracatın önemli bir kısmını işlenmemiş altın, mücevherat, motorlu taşıt aksamı ve parçaları, motor, elektrik ve çeşitli sanayi ürünleri oluşturmaktadır. Türkiye ve İran arasında 1 Ocak 2015 tarihinde yürürlüğe giren tercihli ticaret anlaşmasına göre Türkiye İran'dan 125 sanayi ürününde taviz almış, İran'a 140 civarında tarım ürününe tercihli

tarife uygulamayı kabul etmiştir. İran küresel ekonomi ile entegrasyon sürecini devam ettirmesi halinde sanayi altyapısı kuvvetlenecek ve ekonomisi gelişerek kişi başına düşen milli gelirin de hızla artacağı söylenebilmektedir.

2.1. İran'ın Türkiye'ye İhracatı

Bu bölümde İran'ın son 3 yılda Türkiye'ye gerçekleştirmiş olduğu ihracat rakamları çeşitli ürün grupları ile dolar cinsinden incelenecektir. Aşağıda yer alan tabloda İran'ın son 3 yıllık zaman diliminde Türkiye'ye gerçekleştirmiş olduğu ihracat ürün grupları ve her bir ürün grubunun ihracat değerleri belirtilmiştir. Ayrıca aşağıda yer alan tabloda İran'ın Türkiye dışında aynı ürün gruplarında Dünya geneline gerçekleştirmiş olduğu ihracat rakamlarına da yer verilmiştir.

Tablo 2. İran'ın Türkiye'ye Olan İhracat Rakamları ve Ürün Grupları (Bin Dolar)

	İran'ın Türkiye'ye İhracatı			İran'ın Dünya'ya İhracatı		
	2016	2017	2018	2016	2017	2018
Tüm Ürünler						
Mineral yakıtlar, mineral yağlar ve bunların damıtılmasından elde edilen ürünler; bitümlü maddeler	76%	82%	83%	73%	75%	77%
Plastikler ve bunlardan yapılmış ürünler	9%	7%	6%	7%	7%	6%
Çinko ve eşyaları	2%	3%	3%	0%	0%	0%
Alüminyum ve alüminyumdan eşya	2%	2%	2%	0%	0%	0%
Gübreler	1%	2%	1%	1%	1%	1%
Demir ve çelik	2%	1%	1%	4%	4%	5%
Bakır ve bunların eşyaları	4%	1%	1%	1%	0%	1%

Şekil 3. İran'ın Türkiye'ye İhracatı

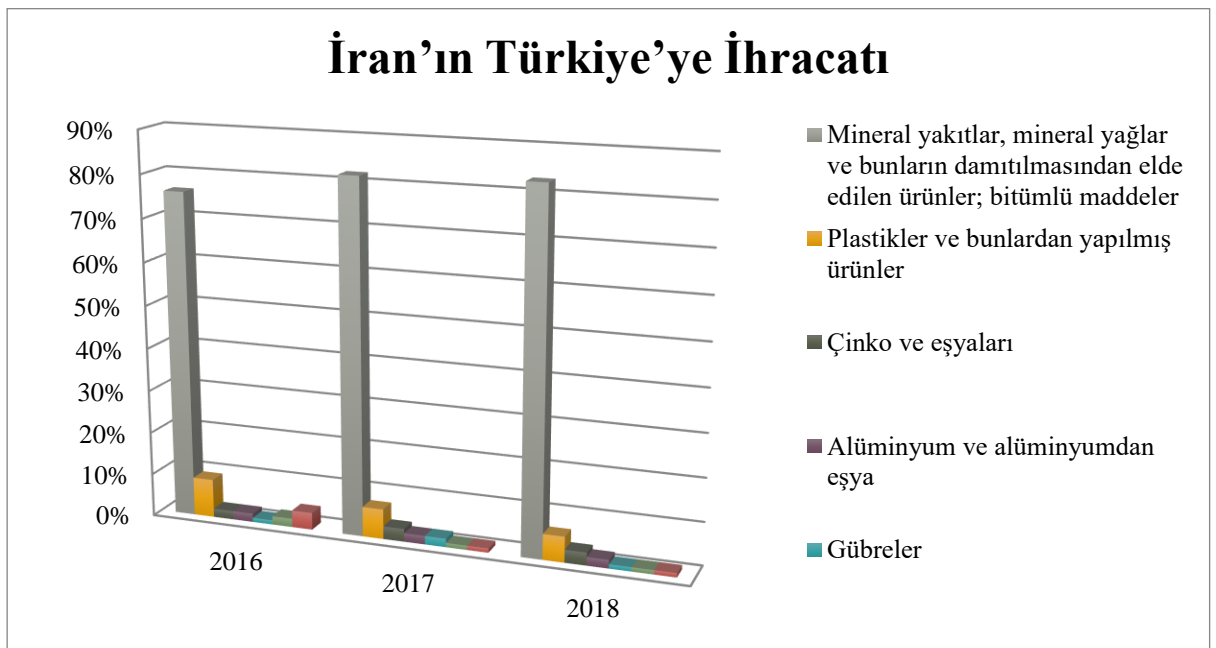

Şekil 4. İran'ın Dünya'ya İhracatı

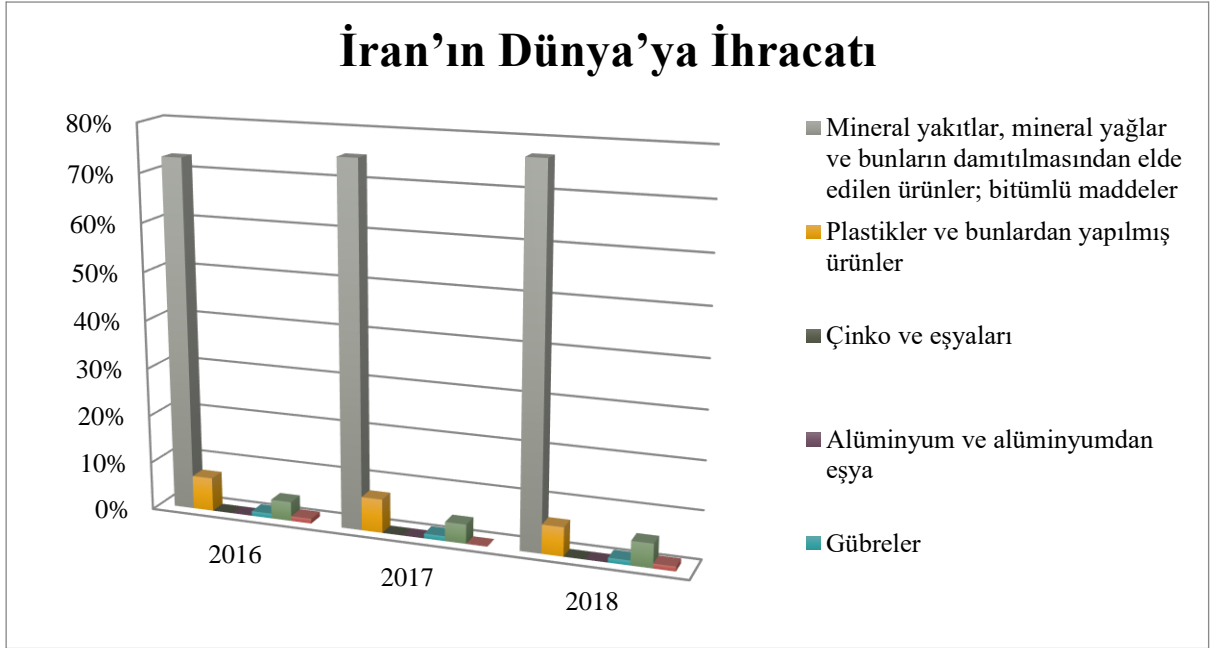

Şekil 5. İran'ın Türkiye'ye Toplam İhracatı

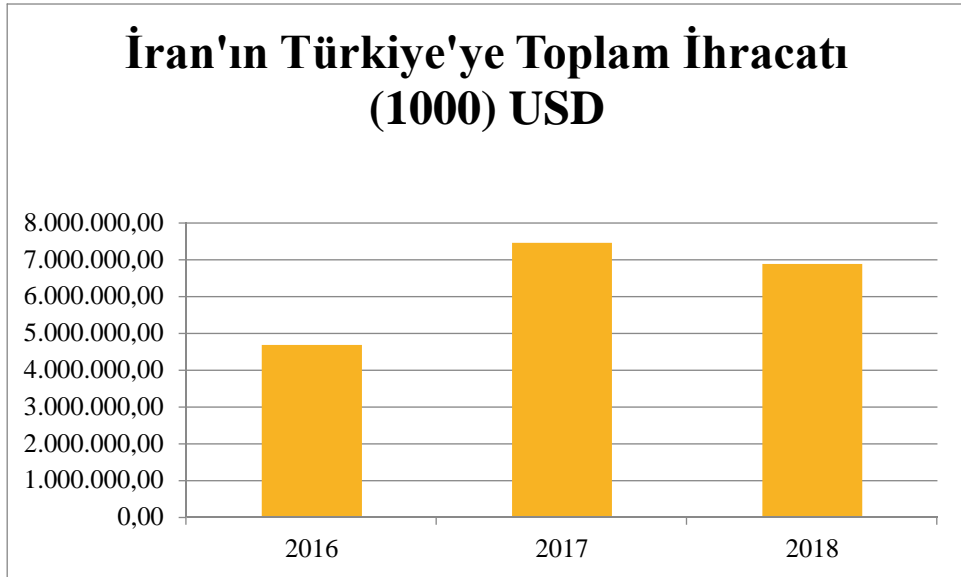

Kaynak: https://www.trademap.org/Bilateral_TS.aspx?nvpm=

Yukarıdaki tablodan hareketle İran'ın Türkiye'ye olan ihracatının 2017 yılında 2016 yılına göre yükseldiği ancak 2018 yılında düşüş yaşadığı görülmektedir. İran 2018 yılında Türkiye'ye toplam tüm ürün grupları dahilinde 6 milyar 872 milyon 863 bin dolar değerinde ürün ihracatı gerçekleştirdiği görülmektedir. İran Türkiye dışında tüm Dünya geneline ise 2018 yılında 96 milyar 617 milyon 521 bin dolar değerinde ihracat gerçekleştirmiştir.

İran'ın Türkiye'ye olan ihracat ürün grupları incelendiğinde en büyük payı mineral yakıtlar, mineral yağlar ve bunların damıtılmasından elde edilen ürünler grubunun oluşturduğu görülmektedir. Bu ürün grubu İran'ın Türkiye'ye olan 2018 yılındaki ihracatının %83'lik kısmını oluşturmaktadır. İran'ın Dünya geneline gerçekleştirmiş olduğu ihracatında en büyük kısmını bu ürün grubu oluşturmaktadır.

Türkiye'nin İran'dan gerçekleştirmiş olduğu ithalat da ,uzun dönemde dolar türünden nominal bazda artış eğilimindedir. 2011 yılı Türkiye'nin İran'dan ithalatındaki en yüksek seviyenin yaşandığı yıl olmuştur. Türkiye 2011 yılında altıncı en büyük ithalat partneri olan İran'dan 12,46 milyar dolar ithalat gerçekleştirmiş olup bu tutar Türkiye'nin toplam ithalatının %5,2'sine tekabül etmektedir. İthalat işlemleri 2011 yılındaki zirvenin akabinde izleyen yıllarda daha düşük seviyede gerçekleşmiştir. 2017 yılı itibariyle İran, Türkiye'nin 8. en büyük ithalat ortağıdır. 2017 yılında İran'dan gerçekleştirilen ithalat tutarı 7,49 milyar dolar olup bu tutar toplam ithalatın %3,2'sine tekabül etmektedir.

İran ve Türkiye coğrafi ve demografik yapılarındaki benzerlikler itibariyle ilişkileri de birbirlerine yakın olmuş iki ülkedir. Bu coğrafi yakınlık neticesinde Türkiye'de İran dilini kullanan, İran'da da Türkçe dilini kullanan fazlasıyla insan bulunmaktadır. Aynı zamanda İran'ın Avrupa'ya açılan kapısı konumunda olan Türkiye ile ilişkiler gerekli hale gelmiştir.

Türkiye ile İran arasındaki ticari bağ her alanda çok kuvvetlidir. Dönem dönem siyasi birtakım gerginlikler ve istikrarsızlıklar yaşanmış olsa da ticari alışveriş daima devam etmiştir.

İran'dan ithal edilen ürünler incelendiğinde, işlenmemiş çinkodan alüminyumlara; kabuklu meyvelerden, bakır ve döküntü hurdalara kadar bir ticari hacmin olduğu görülmektedir. Günümüzde İran'da sayıları yüzlerin üzerinde Türk iş adamı ve şirketi bulunmaktadır. Bu sayılarında önümüzdeki yıllarda artarak devam edeceği değerlendirilmektedir. Varoluştan günümüze kadar devam eden ticaret ve uluslararası ilişkiler, dünya var olmaya devam ettiği müddetçe de olacaktır. Bu ticari ve birçok alandaki uluslararası çarkın içerisinde Türkiye ve İran gibi devletler de var olduğu için ikili ilişkiler, ihracat, ithalat ve diğer kültürel, sosyal, ekonomik ve ticari ilişkilerinde devam edeceği değerlendirilmektedir.

Aşağıda yer alan tabloda İran'ın en fazla ihracatını gerçekleştirdiği mineral yakıtlar, mineral yağlar ve bunların damıtılmasından elde edilen ürünler grubunun Dünya genelinde ihraç ettiği ülkeler ve Türkiye'nin payı belirtilmiştir. İran'ın en fazla ihracatını gerçekleştirdiği ürün grubunu toplamda 93 ülkeye gerçekleştirdiği belirlenmiştir.

Şekil 6. İran'ın Dünya Genelinde En fazla İhracat yaptığı bölgeler

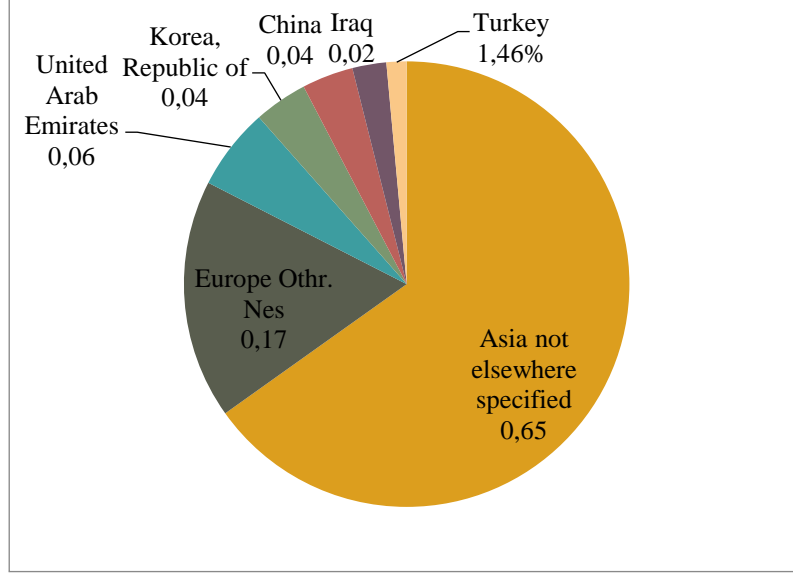

Kaynak: https://www.trademap.org/Bilateral_TS.aspx?nvpm=

Yukarıdaki tablodan hareketle İran'ın en fazla ihracatını gerçekleştirdiği ürün grubu dahilinde en yüksek ihracatı Asya ülkelerine gerçekleştirdiği belirlenmiştir. İran'ın ihracatında Türkiye'nin sıralaması 7 ve ihracatının toplam payının ise %1,4 olduğu belirlenmiştir.

2.2. Türkiye'nin İran'a İhracatı

Bu bölümde Türkiye'nin son 3 yılda İran'a gerçekleştirmiş olduğu ihracat rakamları çeşitli ürün grupları ile dolar cinsinden incelenecektir. Aşağıda yer alan tabloda Türkiye'nin son 3 yıllık zaman diliminde İran'a gerçekleştirmiş olduğu ihracat ürün grupları ve her bir ürün grubunun ihracat değerleri belirtilmiştir. Ayrıca aşağıda yer alan tabloda Türkiye'nin İran dışında aynı ürün gruplarında Dünya geneline gerçekleştirmiş olduğu ihracat rakamlarına da yer verilmiştir.

Tablo 3. Türkiye'nin İran'a Olan İhracat Rakamları ve Ürün Grupları (Bin Dolar)

Ürün Kodu	Ürün Etiketi	Türkiye'nin İran'a İhracatı			Türkiye'nin Dünya'ya İhracatı		
		2016	2017	2018	2016	2017	2018
Toplam	Toplam Ürünler	4,966,176	3,559,270	2,392,949	142,529,584	156,992,940	167,923,862
84	Makine, mekanik aletler, nükleer reaktörler, kazanlar; bunların parçaları	8.98%	16.65%	12.28%	8.66%	8.81%	9.43%
39	Plastikler ve bunlardan yapılmış ürünler	3.65%	5.16%	6.97%	3.53%	3.49%	3.60%
55	Suni ve sentetik elyaf	3.14%	6.33%	6.25%	0.92%	0.91%	0.90%
87	Demir yolu veya tramvay vagonları dışındaki araçlar ve bunların parça ve aksesuarları	3.42%	6.88%	5.27%	13.89%	15.25%	15.93%
85	Elektrikli makine ve ekipman ve bunların parçaları; ses kayıt cihazları ve çoğaltıcılar, televizyon	3.41%	5.41%	5.02%	5.49%	5.15%	5.19%
24	Tütün ve üretilen tütün yerine	3.00%	1.98%	3.94%	0.71%	0.60%	0.60%
48	Kağıt ve karton; kağıt hamurundan, kağıttan veya kartondan eşya	1.64%	2.49%	3.87%	0.95%	0.97%	1.02%
96	Çeşitli imalat eşyaları	1.40%	2.02%	3.75%	0.61%	0.56%	0.54%
73	Demir veya çelikten eşya	2.25%	4.00%	3.55%	3.48%	3.57%	3.89%

44	Ahşap ve ahşap eşya; odun kömürü	3.43%	5.06%	3.24%	0.47%	0.49%	0.49%
26	Cevherler, cüruf ve kül	0.52%	2.20%	3.08%	0.65%	0.89%	0.79%
33	Uçucu yağlar ve rezinoitler; parfümeri, kozmetik veya tuvalet müstahzarları	1.44%	2.19%	2.70%	0.49%	0.49%	0.47%
61	Örme giyim eşyası ve aksesuarı	3.89%	1.65%	2.67%	6.21%	5.63%	5.39%
56	Vatka, keçe ve dokunmamışlar; özel iplikler, sicim, ip, halat ve kablolar	1.31%	1.86%	2.40%	0.43%	0.41%	0.47%
38	Çeşitli kimyasal ürünler	0.82%	1.34%	2.02%	0.39%	0.37%	0.41%
57	Halılar ve diğer tekstil zemin kaplamaları	1.02%	0.88%	1.98%	1.34%	1.38%	1.35%
62	Örme giyim eşyası ve aksesuarı	2.93%	1.25%	1.97%	4.16%	3.79%	3.73%

Şekil 7. Türkiye'nin İran'a Olan İhracat Rakamları ve Ürün Grupları (Yuzde Olarak)

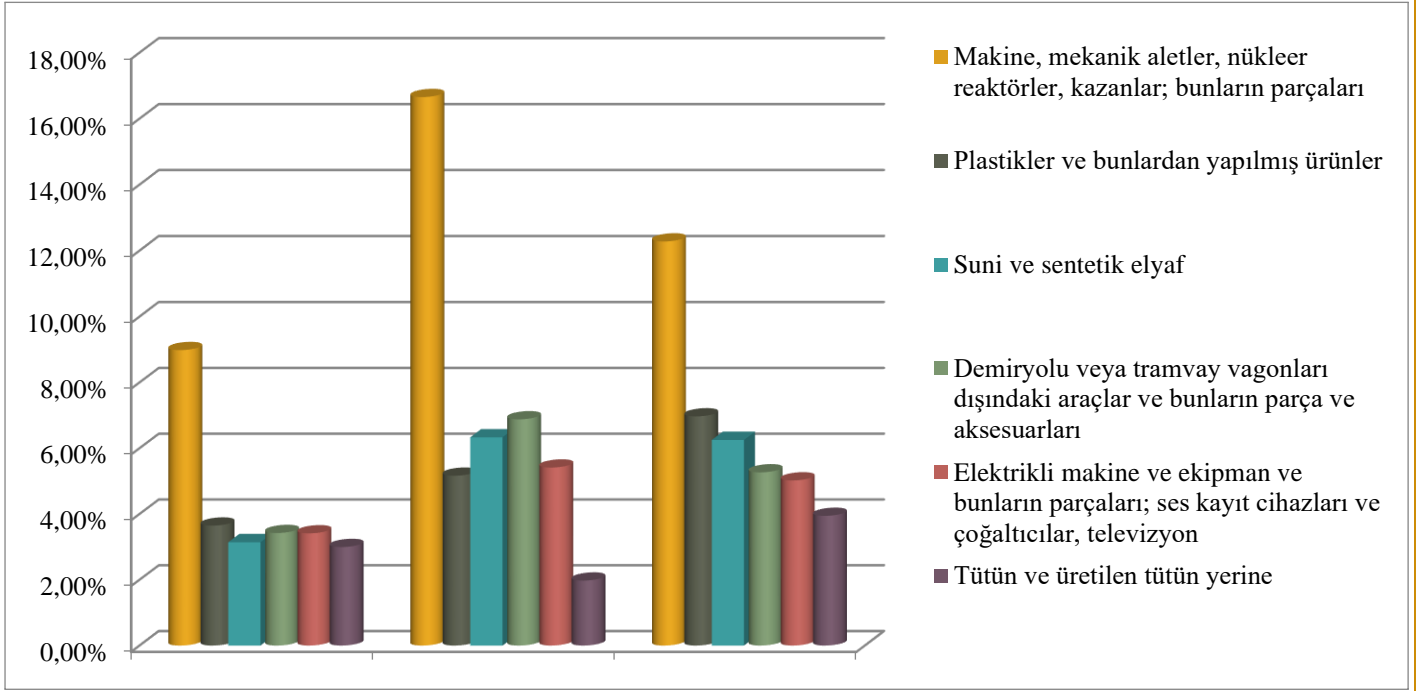

Kaynak: https://www.trademap.org/Bilateral_TS.aspx?nvpm

Yukarıdaki tablodan hareketle Türkiye'nin İran'a olan ihracatının 2016 yılından sonra ciddi derecede düşüş yaşadığı söylenebilmektedir. Türkiye 2018 yılında İran'a toplam tüm ürün grupları dahilinde 2 milyar 392 milyon 949 bin dolar değerinde ürün ihracatı gerçekleştirdiği görülmektedir. Bu rakam Türkiye'nin İran'dan gerçekleştirmiş olduğu ithalattan 3 kat daha az bir rakamdır.

Türkiye'nin İran'a gerçekleştirdiği ihracatlar ürün gruplarına göre incelendiğinde çeşitlilik gösterdiği görülmektedir. Türkiye İran'dan tek ürün grubunda ithalat ağırlığı olmasına karşılık Türkiye İran'a birçok ürün grubunda ihracat gerçekleştirdiği gözlemlenmektedir. Türkiye İran'a en fazla "makine, mekanik aletler, nükleer reaktörler, kazanlar; bunların parçaları", "plastikler ve bunlardan yapılmış ürünler" ve "suni ve sentetik elyaf" ürün gruplarında ihracat gerçekleştirdiği gözlemlenmektedir.

Türkiye'nin İran'a gerçekleştirdiği ihracat işlemlerinde hammadde ve ara malları ilk sırayı almaktadır. İhraç ürünleri arasında ikinci sırada tüketim malları üçüncü sırada ise sermaye ve yatırım malları yer almaktadır. 2017 yılında İran'a ihraç edilen malların %66'sı hammadde, %24'ü tüketim malları ve %10'u ise yatırım malları niteliğindedir. 2017 yılı itibarıyla Türkiye'nin İran'a gerçekleştirmiş olduğu ihracatta başlıca ürün grupları kimyasal maddeler, tekstil ürünleri, makine ve teçhizat, beyaz eşya, otomotiv ürünleri, metal sanayi ürünleri, ağaç ürünleri, mobilya, plastik ve kauçuk ürünleri, gıda ürünleri ile kağıt ürünleri şeklindedir.

Türkiye İstatistik Kurumunun 2018 yılı verilerine göre İran ile ticari ilişkilerin karşılıklı olarak devamlı olduğu gözlemlenmektedir. İran'ın Türkiye'nin sınır komşusu olmasının yanında siyasi ve ekonomik iş birliği içerisinde bulunulması ile birlikte de bu ilişkiler ortaya çıkmaktadır. Yine Türkiye'nin ihraç ettiği ürünler incelendiğinde; ağaç veya odunsu

maddelerden, motor ve yedek parçalara, bebek bezinden, bakıra kadar çok kapsamlı bir ürün sarmalı olduğu gözlemlenmektedir.

İran ile Türkiye arasındaki ticari ilişkiler yalnızca tarımsal, otomotiv veya sanayi ürünlerini kapsamamaktadır. Bu gibi ticari evrelerin yanında turizm gibi hacmi geniş bir alanda da iki ülke iş birliği içerisinde. Turizm gibi kültürel etkinlikler artık yalnızca gelişmiş ülkeler arasında olmamaktadır. Artık az gelişmiş ya da gelişmekte olan ülkelerinde bu tür kültürel faaliyetlere katıldığından söz edilebilir.

Aşağıda yer alan tabloda Türkiye'nin ihracat gerçekleştirdiği ülkeler arasında İran'ın sıralaması ve payı belirtilmiştir. Türkiye İran'da dahil olmak üzere toplamda 232 ülkeye ihracat gerçekleştirmektedir.

Şekil 8. Türkiye'nin Toplam İhracat Payı

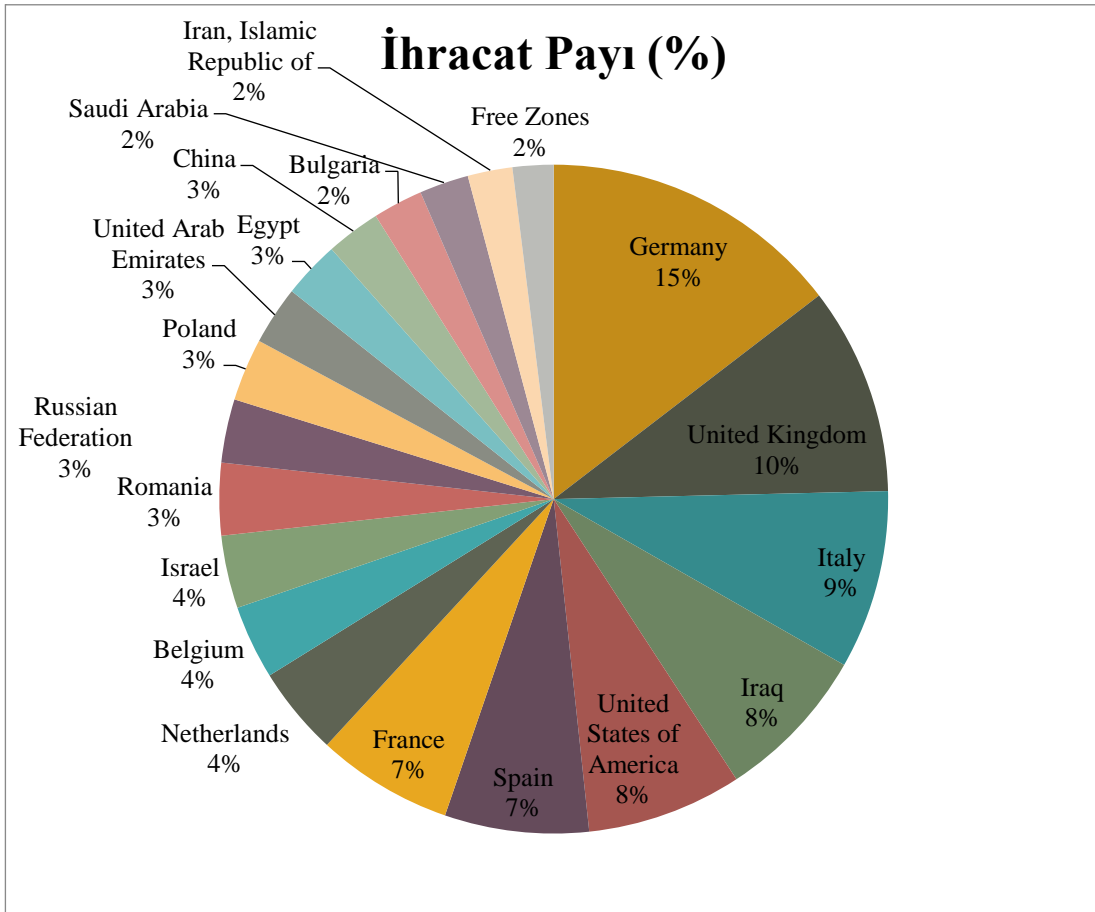

Tablo 4. Türkiye'nin Toplam İhracat Payı

Sıra	İthalatçılar	2018 İhraç Edilen Değer	2018 Ticaret Dengesi	İhracat Payı (%)
	Dünya Geneli	167923862	-55123017	100.00%
1	Germany	16137388	-4269906	9.61%
2	United Kingdom	11107336	3661229	6.61%
3	Italy	9560597	-595072	5.69%
4	Iraq	8346276	6925843	4.97%
5	United States of America	8304672	-4073009	4.95%
6	Spain	7708490	2216036	4.59%
7	France	7293603	-119422	4.34%
8	Netherlands	4760826	1456245	2.84%
9	Belgium	3950970	379525	2.35%
10	Israel	3894506	2180151	2.32%
11	Romania	3867122	1419651	2.30%
12	Russian Federation	3399827	-18589747	2.02%
13	Poland	3346149	244472	1.99%
14	United Arab Emirates	3137048	-643688	1.87%
15	Egypt	3053571	862634	1.82%
16	China	2912539	-17806522	1.73%
17	Bulgaria	2669703	168310	1.59%
18	Saudi Arabia	2636039	317628	1.57%
19	Iran, Islamic Republic of	2392949	-4538309	1.43%
20	Free Zones	2186254	863932	1.30%
21	Greece	2086696	-18204	1.24%
22	Algeria	2031583	893519	1.21%
23	Morocco	1989587	1273872	1.18%
24	Switzerland	1738512	-1080152	1.04%
25	Libya, State of	1498326	1131316	0.89%
26	Sweden	1480191	-250454	0.88%
27	Azerbaijan	1474368	1095634	0.88%
28	Ukraine	1466070	-1179485	0.87%

Kaynak: https://www.trademap.org/Bilateral_TS.aspx?nvpm=

Yukarıdaki tablodan hareketle Türkiye 2018 yılında en fazla ihracatı 16 milyar 137 milyon 388 bin dolar ile Almanya'ya gerçekleştirdiği belirlenmiştir. Almanya'ya gerçekleştirilen ihracat Türkiye'nin 2018 yılı ihracatının %9,6'sını karşılamaktadır. Türkiye'nin İran'a gerçekleştirdiği ihracatın toplam ihracata oranı ise %1,4 olarak belirlenmiştir.

Türkiye dünya ülkeleri arasında coğrafik konumu ve dört mevsimin aynı anda yaşandığı bir ülke olması sebebiyle ticari sahada ihracat hacmi büyük olan ülkeler arasında bulunduğu

düşünülmektedir. Bu coğrafyanın getirdiği tarımsal ürünlerin yanı sıra son teknolojik hareketlere ve gelişen sanayiye ayak uydurması sayesinde ekonomik olarak ihraç eden ülke konumundadır.

3. İran Türkiye İthalat ve İhracatının Geleceği ve Genel Değerlendirme

Türkiye'nin önümüzdeki yıllarda İran'daki birçok olumlu gelişmeden yararlanabileceği düşünülmektedir. Bugün Türkiye'nin Kuzey Irak'ta çeşitli yatırım, üretim ve ticaret faaliyetleri için 800 civarında firması bulunurken, İran'da bu sayı yaklaşık 200 civarındadır. Bu sayılar göz önüne alındığında İran'daki Türk firma sayısının ne kadar az olduğu ortaya çıkmaktadır. Ancak bu sayının gelecek yıllarda hızla artacağı tahmin edilmektedir. Bu şekilde hem ekonomik ilişkiler gelişecek hem de ticari ilişkiler daha istikrarlı ve kalıcı bir yapıya kavuşacaktır.

İran ekonomisinde son yıllarda önemli bir gelişme ve dönüşüm yaşanmaktadır. Özellikle turizm, petrol, telekomünikasyon, otomotiv, ulaşım, bankacılık ve enerji başta olmak üzere birçok sektörde büyük fırsatlar bulunmaktadır. Bu fırsatlar için günümüz en iyi dönem olarak gözlemlenmektedir (<https://www.ekonomi.gov.tr>).

İran'a uygulanan ambargolara rağmen önümüzdeki yıllarda pazar alanlarının genişleyeceği, üretimde kapasitenin artacağı, satışların güçleneceği, iş yapma maliyetlerinin azalacağı, Türkiye ve İran arasında ve uluslararası boyutlarda yapılacak yeni anlaşmalarla her ülke arasındaki ticaret hacminin 30 milyar dolara rahatça ulaşacağı tahmin edilmektedir. İran her zaman Türkiye'nin her alanda önemli ve iyi bir komşusu niteliğini taşımaktadır. Son yıllarda yurtdışında inşaattan sanayiye, perakendeden hizmet sektörüne kadar birçok alanda büyük atılımlar yapan Türk firmalarının yakında İran'da da başarılı yatırımlar yapacakları düşünülmektedir. Ayrıca yakın gelecekte Avrupa ve Amerikalı birçok uluslararası şirketin İran pazarına yeniden girmek isteyecekleri beklenmektedir. Dolayısıyla sadece Türkiye değil, başka ülkelerden de birçok şirket İran'daki iş fırsatlarını değerlendirecek, gelecek yıllarda İran 250 milyar dolarlık bir dış ticaret hacmi oluşturacak, Türkiye'nin bu pastadan en az %10 civarında pay alacaktır.

4. SONUÇ

Bu çalışmada Türkiye ile Orta Doğu ülkelerinden İran arasındaki ticari ilişkiler incelenmiştir. Türkiye ve çalışmaya konu olan İran ortak bir tarihi ve kültürel mirası paylaşmakla birlikte kuvvetli ticari ilişkilere sahiptirler. İran ve Türkiye arasındaki ilişkiler çok eskiye dayanmaktadır. İran, ticari ilişkilerimizin güçlü olduğu sınır komşularımızdan biridir. Aynı zamanda İran ile siyasi birlikteliğe, sosyal ilişkilere, kültürel alışverişlere ve ticari altyapıya sahibiz. İki ülke arasında özellikle enerji alanında anlaşmalar mevcuttur. Dış ticaretimizin önemli bölümünde söz sahibi olan İran ile ilişkilerimiz ilerleyen yıllarda da devam etmesi beklenmektedir.

Türkiye ile İran ilişkilerinde geçmişe baktığımızda iki ülkenin de bölgede hakim güç olma çabasında olduğu görülmektedir. Bu kapsamda iki ülke tarih boyunca birçok kez karşı karşıya gelmişlerdir. Bölgede egemen güç olma gayesinde olan iki devletin yanı sıra mezhep farklılıklarından ötürü de birtakım sürtüşmeler yaşadıkları bilinmektedir.

2018 yılı verilerine göre İran ile Dış Ticaret Hacmimizin yaklaşık olarak 6 milyon civarında olduğu bilinmektedir. Bu hacmin ilerleyen yıllarda daha yukarılara çıkarılacağı tahmin edilmektedir. Özellikle ülkemizin 2023 hedeflerinden bir tanesi olan “İlk On Ekonomi Arasına Girme” planının uygulanması doğrultusunda İran ile ilişkilerimizin siyasi, ekonomik, kültürel ve diğer alanlarda hızla ilerlemesinin önünde bir engel olmadığı bilinmektedir.

Yaklaşık 560 km uzunluğundaki mesafe ile Suriye’den sonra en uzun sınır komşumuz olan İran ile ticareti ilişkilerimizin çok önemli olduğu değerlendirilmektedir. İran’ın Avrupa’ya açılan kapısı konumunda olmamız İran ile ticari bağımızı kuvvetlendirmektedir. İki komşu ülke ve birçok alanda ortak payelerinin olduğu İran ve Türkiye’nin ticari hacmini daha da genişletmesi gerektiği düşünülmektedir. Sınır komşumuz olması ve kara bağlantımızın var oluşu ticaretin bölümlerinden olan lojistik alanını kolaylaştırmaktadır. Geçmişten günümüze ticari alışverişlerimizin yoğun olarak yapıldığı İran ile günümüzde de ihracat ve ithalat alanında çeşitli birliktelikler yaşanılmaktadır.

Türkiye ile Orta Doğu ülkeleri ve İran arasındaki ikili ticari ilişkilere bakıldığında bu ilişkilerin genel itibariyle uzun dönemde artış eğilimi sergilemesine rağmen kısa dönemli azalışların da yaşandığı görülmektedir. Bu azalışların temelinde farklı gerekçeler söz konusu olabilmektedir.

Sınır ticaretinde komşularımız ile sınır illerimiz arasında yapılan dış ticarete ülkemiz dış ülkelere kolaylıklar sağlamak ve uygun vergi sistemini koymakta iken aynı durum İran hükümeti tarafından yapılmamaktadır. Bu konunun taraflarca çözüme kavuşturulmasının dış ticarete yararlı olacağı değerlendirilmektedir. Toprak bağımızın olduğu İran ile özellikle sınır ticareti yapmamız dış ticarete avantajlı alışveriş imkanı sunmaktadır. İran nüfusunun kalabalık oluşu da ülkemize dış ticarete avantaj sağlayan bir diğer unsurlardandır.

İran için Avrupa’ya açılan kapı konumunda olmamız iki ülkenin transit taşımacılık alanında etkileşimini kaçınılmaz kılmıştır. İran’ın da içerisinde olduğu Güney Koridorundan başlayarak Türkiye üzerinden Avrupa’ya geçiş sağlanmakta olduğu gibi Hazar Transit Koridoru diye de adlandırılan Orta Koridordan da Avrupa’ya geçiş sağlanmaktadır. Orta Koridor ve Güney Koridorun birleştiği de bilinmektedir. İki transit geçişin de Türkiye topraklarından Avrupa’ya geçmesi ülkemize çeşitli olanaklar sağlamaktadır. Bilindiği şekliyle ülkemiz üzerinden Transit Taşıma Ortadoğu ülkelerinin dış ticarete açılması amacıyla yapılmaktadır. Ülkemizde Transit Taşımacılıkta birçok liman kullanılmaktadır. Mersin, İskenderun, Samsun ve Trabzon bunlardandır. Özellikle Trabzon limanı Tuna yoluyla İran’a ve Doğuya bağlanmaktadır.

Ülkemiz ticari yatırımlarını ve ekonomik entegrasyon planlarını uzun yıllar Avrupa ülkeleri üzerine kurmuş olmasına rağmen son yirmi yıl baz alındığında ekonomik olarak yatırımların ve ortaklıkların Asya, Arap Ülkeleri ve Orta Doğuya entegre olduğunu görmekteyiz.

İrandaki ambargoların kalmasıyla dış ticaret hacmi 250 milyar dolara ulaşacağı tahmin ediliyor,turkiyede irana en yaki ulke olarak bu hacimden en az 10% pay alabilecegi ongoruluyor,

Türkiye ve İranın ticaretinin devamlılığını ve kolaylığını sağlamak için en önemli adım iki ülke arasındaki demiryolu hattının artması olabilir, iki ülkedeki tüccarlar bu konuda büyük sorunlar yaşıyorlar,ayrıca iki ülkenin de mevcut limanları da yetersizdir ve daha da gelişme ve cogaltma kapasiteye sahiptir.

Ticaret yapan firmaların bir büyük sorunu olarak da İrandaki gümrüklerin çok sıkıntılı ve zor olduğudur, bu olumsuz olaylar iki ülke arasındaki ticareti olumsuz etkilemektedir.

KAYNAKÇA:

DEİK, 10 Soruda YKTK Anlaşmaları, 2012.

Doğan, Adem, “Türkiye’nin D8 Ülkeleriyle Ticaretinin Yapısal Analizi”. Akademik Araştırmalar ve Çalışmalar Dergisi, 2015, c.7, S.13, ss.166-189.

Erol, Hande, “Türkiye-Ortadoğu İlişkileri (1983-1993)”, Dokuz Eylül Üniversitesi Sosyal Bilimler Enstitüsü, Yüksek Lisans Tezi, İzmir 2008.

Gelir İdaresi Başkanlığı, “Yürürlükte Bulunan Çifte Vergilendirmeyi Önleme Anlaşmaları”, http://www.gib.gov.tr/sites/default/files/uluslararası_mevzuat/VER_GIANLASMALIST.htm, (29.09.2019)

<http://www.kto.org.tr/> (19.09.2019)

<https://www.ekonomi.gov.tr> (19.09.2019)

Resmi Gazete, Tarih: 18.09.2014, Sayı: 29123, Türkiye Cumhuriyeti İle İran İslam Cumhuriyeti Arasında Tercihli Ticaret Anlaşmasının Onaylanmasının Uygun Bulduğuna Dair Kanun

Sinkaya, Bayram, “Geçmişten Günümüze Türkiye’nin Ortadoğu Politikası ve Batı Etkisi”, Adam Akademi, 2011, S.1, ss.79-100.

Ticaret Bakanlığı, “İran, İkili Anlaşmalar”, <https://www.ticaret.gov.tr/yurtdisiteskilati/guney-asya/iran/ikili-anlasmalar> (29.09.2019)



EKONOMİK KRİZLERİN KATILIM BANKACILIĞI SEKTÖRÜNE ETKİLERİ ÜZERİNE BİR DEĞERLENDİRME

Doç. Dr. Faruk Akın

Bilecik Şeyh Edebali Üniversitesi, Uygulamalı Bilimler Fakültesi
drfarukakin@gmail.com

ÖZET: Katılım bankacılığı otuz yılı aşkın bir süredir Türk finans sektörü içinde yer almaktadır. Ülkemizde son yirmi beş yıl içerisinde yaşanan gerek ulusal gerekse uluslararası nitelikli ekonomik krizler bankacılık sektörü üzerinde önemli etkiler yaratmıştır. Bu çalışmanın amacı Türkiye'de yaşanan ulusal ve uluslararası nitelikli ekonomik krizlerin katılım bankacılığı sektörüne etkilerini ortaya koymaktır. Çalışmada 1994 krizi, Kasım 2000 ve Şubat 2001 krizi ile 2008 küresel krizlerinin, şube sayısı, personel sayısı, aktif büyüklüğü, özkaynak büyüklüğü, toplanan fonlar ve kullanılan fonlar göstergeleri üzerindeki etkileri değerlendirilmiştir. Çalışmadan elde edilen sonuçlar, ülkemizde yaşanan ekonomik krizlerin kriz dönemlerinde katılım bankacılığı sektörü üzerindeki etkilerinin sınırlı kaldığını göstermektedir.

Anahtar Kelimeler: Ekonomik Krizler, Katılım Bankacılığı, Türkiye

AN EVALUATION OF THE EFFECTS OF ECONOMIC CRISES ON PARTICIPATION BANKING SECTOR

ABSTRACT: Participation banking has been in the Turkish financial sector for over thirty years. Both national and international economic crises experienced in the last twenty-five years in our country have had significant effects on the banking sector. The aim of this study is to reveal the effects of the economic crisis (national and international qualified) on participation banking sector in Turkey. This study evaluates the effects of 1994 crisis, November 2000 and February 2001 crisis and 2008 global crises on number of branches, number of personnel, asset size, equity size, funds collected and funds disbursed indicators. The results of the study show that the effects of the economic crises in our country on participation banking sector during the crisis periods were limited.

Key Words: Economic Crisis, Islamic Banking, Turkey

GİRİŞ

Ülkemizde 15 Aralık 1983 tarihinde Bakanlar Kurulu'nca kabul edilen Kanun Hükmünde Kararname (KHK) ile Özel Finans Kurumu olarak Türk Finans sisteminde yer alan faizsiz finans kurumları, 5411 Sayılı Bankacılık Kanunu ile 2006 yılından itibaren Katılım Bankaları olarak faaliyetlerini sürdürmüşlerdir. Ülkemizde son yirmi beş yıl içerisinde yaşanan gerek ulusal (1994 Krizi, 2000-2001 Krizi) gerekse uluslararası nitelikli ekonomik krizler (2008 Küresel Krizi) bankacılık sektörü üzerinde önemli etkiler yaratmıştır. Bu çalışmanın amacı Türkiye'de yaşanan ulusal ve uluslararası nitelikli ekonomik krizlerin katılım bankacılığı sektörüne etkilerini ortaya koymaktır. Çalışmada 1994 krizi, Kasım 2000 - Şubat 2001 Krizi ile 2008 Küresel krizinin, katılım bankacılığı şube sayısı, personel sayısı, aktif büyüklüğü, özkaynak büyüklüğü, toplanan fonlar ve kullanılan fon göstergeleri üzerindeki etkileri değerlendirilmiştir.

1.TÜRKİYE'DE KRİZLER VE BANKACILIK SEKTÖRÜNE ETKİLERİ

1.1.1994 Krizi

1990 yılından itibaren kamu kesimi açıklarının hızla artması, vergi gelirlerinin yetersiz kalması, devletin nakit açığını iç borçlanma ile finanse eder duruma düşmesi ve bu açığı kapatmak için dış borca ve Merkez Bankası kaynaklarına yönelmesi döviz rezervlerinin hızla erimesi sonucunu doğurmuş bu gelişmeler Türkiye Ekonomisi'ni büyük bir krizin eşiğine getirmiştir (Karluk, 2014: 526). 1994 Krizi'nin iki temel nedeni bulunmaktadır. Birincisi, 1989 yılında sermaye hareketlerinin liberalleştirilmesi ve bankaların yurtdışından sağladıkları ucuz kaynaklarla Hazine'yi fonlaması ve Merkez Bankası'nın enflasyonla mücadele çerçevesinde TL'yi değerli tutmaya çalışma politikasının yarattığı bankaların açık pozisyonları, diğeri ise 1989 yılında şok olarak verilen yüksek ücret zamlarının iç talebi körüklemesidir (Binay ve Kunter, 1998: 19).

1994 yılı Türk finans sektörü ve bankalar açısından risklerin büyük ölçüde zarara dönüştüğü bir yıl olmuştur. 1994 yılında bankacılık sisteminin toplam aktifleri 68,6 milyar dolardan 51,6 milyar dolara, özkaynakları ise 6,6 milyar dolardan 4,3 milyar dolara gerilemiştir (TBB, 2019: 22). 1994 Krizi ile bankacılık sektöründe meydana gelen bazı önemli gelişmeler ise şunlardır;

- Türkiye'de faaliyet gösteren yerli özel bankalar 1994 krizinde toplam varlıklarının %33'ünü kaybetmişlerdir.
- 1994'ün ilk yarısında bankalardaki toplam mevduat %14,7 oranında azalmıştır.
- 1994 Krizi'nde bankalara karşı oluşan güvensizliğe karşılık devlet 1994 Nisan ayı sonunda mevduata % 100 garanti sağlamıştır.

Mevduata %100 devlet güvencesi ile bankacılık sistemine yeniden güven sağlanarak, finansal kesimde kriz bir süreliğine aşılmıştır. Ancak %100 devlet güvencesinin devamı ve kamu kesiminin yüksek faizden borçlanmasını sürdürmesi nedeniyle aşırı risk alan kuralsız bir bankacılık ortamı oluşmuş ve bu durum bankacılık sisteminde yeni sorunların ortaya çıkmasına sebep olmuştur (Yıldırım, 2016: 124).

1994 Krizi ile katılım bankalarının (özel finans kurumlarının) üstünlükleri ve krizlere karşı duyarlılıkları somut olarak tecrübe edilmiştir. 1994 Krizi sonrası mevduata getirilen devlet güvencesi özel finans kurumlarına yatırılan fonları kapsamadığı halde, Özel Finans Kurumları'nın devlete herhangi bir maliyeti olmamış ve kriz döneminde de müşterilerine fon kullandırma işlemlerine devam etmişlerdir (Tunç, 2010: 179).

1.2.Kasım 2000 ve Şubat 2001 Krizi

Türkiye ekonomisi Kasım 2000 ve Şubat 2001'de meydana gelen krizlerle karşı karşıya kalmıştır. Kasım 2000 krizi TL'ye ve dövize olan talebin artması ve bu artan likidite talebinin piyasa tarafından karşılanamaması neticesinde faiz ve kurların hızla yükselmesi sonucu ortaya çıkmıştır (Karluk, 2014: 548). Kasım 2000 Krizi sonrasında likidite ve faiz riski nedeniyle ciddi sorunlar yaşayan bankacılık sektörü, Şubat 2001 Krizi sonrasında bir de kur riskinden

kaynaklanan kayıplarla karşı karşıya kalmıştır (Turan, 2011: 74). Şubat 2001'de devletin üst kademesinde ortaya çıkan anlaşmazlıkla birlikte ağırlıklı olarak bankacılık sektöründen kaynaklanan, yoğun bir döviz talebi gelmiştir. İlk olarak, TCMB döviz talebinin bir kısmını karşılamıştır. Fakat, daha sonra, döviz atağının durdurulamayacağı anlaşıldığı için, döviz kurları dalgalanmaya bırakılmıştır. Bu kararın bir neticesi olarak döviz atağı yaygınlaşarak yeni bir finansal krize dönüşmüş ve ödemeler sistemi kilitlenmiştir (Bastı, 2006). Şubat 2001 Krizi'nde, TL'ye karşı yapılan spekülasyon saldırılarının politik istikrarsızlık söylentileriyle tetiklenmiş olsa da ülkeyi krize götüren temel neden, krizin gerçekleştiği tarihten geriye doğru yaklaşık on yıllık bir süreçte, Türk bankacılık sektörünün etkin olmayan yapısı ve barındırdığı kırılmalıklardır (Kılıcı, 2018: 363).

Kasım 2000 ve Şubat 2001 Krizleri sonrasında Türkiye ekonomisi, bankacılık sistemi ve borçların çevrilebilirliği sorunları nedeniyle tarihindeki en önemli ekonomik ve finansal krizle karşı karşıya kalmıştır. Özellikle kamu bankalarının para piyasalarında yükümlülüklerini yerine getirememesi nedeniyle ödemeler sistemi çökmüş, menkul kıymet ve para piyasaları işlemleri durmuştur (BDDK, 2010: 26). 2000-2001 döneminde Bankacılık Düzenleme ve Denetleme Kurumu (BDDK) 19 bankanın yönetimine el koymuş ve bu bankalar Tasarruf Mevduatı Sigorta Fonu (TMSF) kapsamına dahil edilmiştir (Ekinci, 2018: 312). Ekim 2003 tarihi itibarıyla Türk bankacılık sektörünün yeniden yapılandırılmasının ülke ekonomisine maliyeti 47,2 milyar dolara ulaşmıştır (TBB, 2008: 41).

Kasım 2000 ve Şubat 2001 krizlerinden sonra bankaların sağlıklı bir yapıya kavuşturulabilmeleri amacıyla 15 Mayıs 2001'de Bankacılık Sektörü Yeniden Yapılandırma Programı uygulamaya konulmuştur. Bankacılık Sektörü Yeniden Yapılandırma Programı'nın önceliği, yaşanan krizlerin bankacılık sektöründe yaratmış olduğu tahrifatın giderilmesi ve bankacılık sisteminin zayıf bankalardan temizlenerek sağlam bir temel üzerine inşa edilmesi olmuştur (Sakarya, 2016: 398). Bankacılık sektörünün yeniden yapılandırılması, 2002 yılı sonrası sağlanan ekonomik ve siyasal istikrar, küresel konjonktür ile birleşince Türk bankacılık sistemi asli fonksiyonu olan aracılık fonksiyonuna dönüşüm yaşanmaya başlamıştır (Sakarya, 2016: 403-404).

Şubat 2001 Krizi ülkemizde geleneksel bankalar kadar olmasa da katılım bankalarını da ciddi bir şekilde etkilemiştir. Özel Finans Kurumları'ndan İhlas Finans Kurumu kriz döneminde likidite krizine girmiş ve faaliyetleri Bankacılık Düzenleme ve Denetleme Kurumu (BDDK) tarafından durdurulmuştur. Yaşanan bu gelişme diğer Özel Finans Kurumu müşterilerini de etkilemiş ve müşteriler bu kurumlara akın etmiştir (Tunç, 2010: 182). Şubat 2001 Krizi sonucunda katılım bankaları geleneksel bankalar gibi tasarruf mevduatı sigorta fonuna dahil edilmesiyle sonuçlanan süreç başlamıştır (Tunç, 2010: 239).

1.3.2008 Küresel Krizi

ABD ile birlikte tüm dünyayı etkisi altına alan 2008 Küresel krizi büyük depresyonun gerçekleştiği 1930'lu yıllardan günümüze kadar yaşanan en uzun ve derin ekonomik durgunluk olarak kabul edilmektedir (Karaca, 2016: 109). 2008 yılında ABD'nin önemli finansal kuruluşlarından biri olan 158 yıllık geçmişe sahip iki dünya savaşı ve sayısız krizler yaşamış

620 milyar dolar mal varlığına sahip Lehman Brothers'in batmasıyla kriz başlamış ve tüm dünyayı etkisi altına alan küresel bir krize dönüşmüştür (Takım, 2019: 349). 2008 Küresel krizi büyük oranda kişi ve kurumlara verilmiş mortgage kredileriyle ucu bucağı belli olmayan türev ürünler bileşiminin yarattığı bir finansal krizdir. 2008 Küresel krizi ile bu sorunlu alanının bu kadar büyümesinin temel nedeni kuralların yetersizliği ve denetim eksikliğidir (Eğilmez, 2019: 156).

2008 Küresel Krizi'nin temel kaynağını finansal piyasalardaki kurumsal düzenlemeler oluşturmaktadır. Küresel krizin yapısal temelleri ortaya çıkış biçimi, mevcut finansal piyasaların mimarisinin başarısını da tartışmalı hale getirmiş, şeffaflık konusundaki önemli zaafiyetleri ortaya çıkarmış, aşırı risk algılarına izin vermiş ve varlıkların doğru fiyatlandırılmamasına sebep olmuştur (Ünal, 2016: 599). 2008 Küresel krizi birçok ülkeyi olumsuz etkilemiş, kriz kısa bir sürede Avrupa ülkelerine yayılmıştır. Avrupa ülkeleri arasındaki yüksek düzeydeki ekonomik entegrasyondan dolayı tüm Avrupa ülkeleri krizden etkilenmiştir (Çevik ve Çalışkan, 2018: 580). Gelişmiş ülke hükümetleri 2008 Küresel krizi ile mücadele amacıyla bir çok kurtarma paketi açıklamışlardır. Finansman sıkıntısı yaşayan kuruluşlara orta ve uzun vadeli kredi imkanı sağlamışlar ve kurtarılamayacak ancak toplum faydası için kurtarılması gereken kuruluşları ise kamulaştırmışlardır (Yıldırım, 2016: 143).

İslami bankacılık kurumları ve ürünleri dini ilkelere uygunlukları sayesinde 2008 Küresel Krizi'nin yıkıcı etkilerinden en az etkilenen finansal alanlardan biri olmuştur. Pazara daha fazla disiplin getirip sisteme istikrar sağlayan bu ilkeler şunlardır;

- Türev işlemlerin çoğunun elenmesi,
- Kısa dönemli satışlara sınır getirilmesi,
- Kredi verenleri kredi riskini daha iyi bir değerlendirme yapmaya sevk etmesi,
- Borç miktarının reel ekonomi büyüklüğünün çok üzerinde olmasını engellemesi,

2000-2001 Krizi sonrasında IMF ile gerçekleştirilen Stand-by anlaşmaları ile bankacılık sistemi yeniden yapılandırılmış, uluslararası bankacılık kurallarına ve Basel kriterlerine uyumlaşma ile ilgili önemli çalışmalar yapılmıştır. Bankacılık sektörü bir çok kötü deneyimden aldığı derslerle sektörde daha güçlü bir denetleme ve düzenleme alt yapısı ve daha sağlıklı bir rekabet yapısı oluşturulmuştur. Bankalarla Bankacılık Düzenleme ve Denetleme Kurumu arasında risk yönetiminde etkinliğin artırılmasına yönelik koordinasyon sağlanmış ve şeffaflık artırılmıştır (Yay, 2012: 514). Ayrıca 2008 Küresel krizinin kaynağını oluşturan “sub-prime” mortgage kredi türev ürünlerine ülkemizde yatırım yapılmaması Türk bankacılık sektörünün 2008 Küresel krizinden etkilenmesini önlemiştir (Avşar, 2011: 169).

2008 Küresel Krizi Türkiye'de katılım bankaları üzerinde olumsuz etki yaratmamış katılım bankaları faaliyetlerine sağlıklı bir şekilde devam etmişlerdir. Diğer bir ifadeyle 2008 Küresel krizi döneminde katılım bankacılığı sektöründe herhangi bir kurtarma paketine veya farklı bir kamu desteğine ihtiyaç duyulmamıştır (Tunç, 2010: 188). Katılım bankalarının finansal krizlere daha dayanıklı olduğunun görülmesinin yanı sıra Devletin de desteğini alan sektör 2008 yılından itibaren hızlı bir büyüme trendine girmiştir. 2009 yılında banka aktiflerine göre %4,0 olan pazar payı 2014 sonunda %5,2'ye çıkmıştır. Ülkemizde, katılım bankalarının, bankacılık sektörü içindeki toplam varlık payı, son on yılda %2'den %5,2 seviyesine kadar yükselmiştir

(TKBB, 2015: 6).2008 Küresel Krizi sonrası ekonomik ve siyasi istikrar içindeki ülkemize Körfez kaynaklı fonlar "faizsiz bankacılık" yoluyla sisteme girerek hem ülke hem de Katılım Bankalarının gelişmesi bakımından önemli katkı sağlamıştır (Canbaz, 2016: 211).

2.YÖNTEM

Bu çalışmanın amacı, Türkiye'de yaşanan ulusal ve uluslararası nitelikli krizlerin katılım bankacılığı sektörüne etkilerini ortaya koymaktır. Bu amaçla çalışmada, ülkemizde meydana gelen ulusal ve uluslararası nitelikteki ekonomik krizlerin (1994 Krizi, Kasım 2000-Şubat 2001 ve 2008 Küresel Krizi) katılım bankaları üzerindeki etkisi incelenecektir. Bu amaçla krizlerin öncesi ve sonrasını kapsayan dönemde katılım bankalarında aktiflerin gelişimi, toplanan fonların gelişimi, kullanılan fonların gelişimi, özkaynakların gelişimi, şube sayısının gelişimi ve personel sayısının gelişimi tablo yardımıyla değişim yüzdesi verilerek ortaya konulacaktır (Ayaz, 2013: 1364-1365). Çalışmada katılım bankalarına ve bankacılık sektörüne ilişkin veriler (TKBB) ve Türkiye Bankalar Birliği (TBB)'nden sağlanmıştır.

3.BULGULAR

3.1.Aktiflerin Gelişimi

Katılım bankalarında aktiflerin gelişimi 1994 krizi döneminde (1993-1995) hızlı bir gelişim sürdürmüştür. 2000-2001 kriz döneminde (1999-2002) ise aktiflerin gelişimi bir önceki kriz dönemine göre daha sınırlı bir artış göstermiştir. 2008 Küresel krizi döneminde (2007-2009) ise katılım bankacılığı aktiflerinin gelişimini sürdürdüğü görülmektedir. Tablo 1'de Katılım bankalarında aktiflerin gelişimi gösterilmektedir.

Tablo 1: Aktiflerin Gelişimi (Milyon TL)

Yıllar	Aktiflerin Gelişimi	(%) Değişim
1994 Krizi		
1993	16,90	-
1994	41,80	1,47
1995	85,00	1,03
Kasım 2000 - Şubat 2001 Krizi		
1999	1.642	-
2000	2.266	0,38
2001	2.365	0,04
2002	3.962	0,68
2008 Küresel Krizi		
2007	19.435	-
2008	25.769	0,33
2009	33.628	0,30

Kaynak:TKBB, TBB

3.2.Toplanan Fonların Gelişimi

Katılım bankalarında toplanan fonlar 1994 krizi döneminde (1993-1995) hızlı bir gelişim göstermiştir. 2000-2001 Kriz döneminde (1999-2002) ise toplanan fonların gelişiminin ir önceki döneme göre daha sınırlı olduğu görülmektedir. 2008 Küresel krizi döneminde (2007-

2009) ise toplanan fonların artan bir gelişim gösterdiği görülmektedir. Tablo 2'de Katılım bankalarında toplanan fonların gelişimi gösterilmektedir.

Tablo 2: Toplanan Fonların Gelişimi (Milyon TL)

Yıllar	Toplanan Fonların Gelişimi	(%) Değişim
1994 Krizi		
1993	14,10	-
1994	33,90	1,40
1995	68,50	1,02
Kasım 2000 - Şubat 2001 Krizi		
1999	1.482	-
2000	1.863	0,26
2001	1.917	0,03
2002	3.206	0,67
2008 Küresel Krizi		
2007	14.943	-
2008	19.210	0,29
2009	26.841	0,40

Kaynak:TKBB, TBB

3.3.Kullandırılan Fonların Gelişimi

Katılım bankalarında kullandırılan fonların 1994 krizi döneminde (1993-1995) hızlı bir gelişim sergilediği görülmektedir. 2000-2001 kriz döneminde (1999-2002) ise kullandırılan fonların özellikle 2001 yılında bir önceki yıla göre %38 oranında gerilediği 2002 yılında ise hızlı bir artış gösterdiği görülmektedir. 2008 Küresel krizi döneminde (2007-2009) ise kullandırılan fonların artmaya devam ettiği görülmektedir. Tablo 3'de Katılım bankalarında

Yıllar	Kullandırılan Fonların Gelişimi	(%) Değişim
1994 Krizi		
1993	14,10	-
1994	29,10	1,06
1995	61,60	1,12
Kasım 2000 - Şubat 2001 Krizi		
1999	1.249	-
2000	1.726	0,38
2001	1.072	-0,38
2002	2.101	0,96
2008 Küresel Krizi		
2007	15.332	-
2008	19.733	0,29
2009	24.911	0,26

aktiflerin gelişimi gösterilmektedir.

Tablo 3: Kullandırılan Fonların Gelişimi (Milyon TL)

Kaynak:TKBB, TBB

3.4. Özkaynakların Gelişimi

Katılım bankaları özkaynakları 1994 krizi döneminde (1993-1995) hızlı bir gelişim göstermiştir. 2000-2001 kriz döneminde (1999-2002) ise katılım bankaları özkaynaklarının gelişimini sürdürdüğü görülmektedir. 2008 Küresel krizi döneminde (2007-2009) ise katılım bankacılığı özkaynaklarının artmaya devam ettiği görülmektedir. Tablo 4'de Katılım bankaları özkaynakların gelişimi gösterilmektedir.

Tablo 4: Özkaynakların Gelişimi (Milyon TL)

Yıllar	Özkaynakların Gelişimi	(%) Değişim
1994 Krizi		
1993	0,5	-
1994	1,1	1,2
1995	3,4	2,0
Kasım 2000 - Şubat 2001 Krizi		
1999	87	-
2000	161	0,85
2001	243	0,50
2002	400	0,64
2008 Küresel Krizi		
2007	2.364	-
2008	3.729	0,16
2009	4.419	0,12

Kaynak:TKBB, TBB

3.5.Şube Sayısı

Katılım bankalarında şube sayısının gelişimi 2000-2001 kriz döneminde (1999-2002) özellikle 2001 yılı hariç artma eğiliminde olduğu görülmektedir. 2001 yılında şube sayısındaki azalma eğiliminde ise bir özel finans kurumunun faaliyetlerinin BDDK tarafından durdurulması etkili olmuştur. 2008 Küresel krizi döneminde (2007-2009) ise şube sayısının krizin etkilerinin görüldüğü yıl olan 2009 yılında azalan bir artış sergilediği görülmektedir. Tablo 5'de Katılım bankalarında şube sayısındaki değişim gösterilmektedir.

Tablo 5: Şube Sayısı (Adet)

Yıllar	Şube Sayısı	(%) Değişim
1994 Krizi		
1993		
1994		
1995		
Kasım 2000 - Şubat 2001 Krizi		
1999	89	-
2000	108	0,21
2001	115	0,06
2002	145	0,26
2008 Küresel Krizi		
2007	422	-
2008	530	26,00
2009	560	6,00

Kaynak:TKBB, TBB

3.6. Personel Sayısı

Katılım bankalarında personel sayısının gelişimi 2000-2001 kriz döneminde (1999-2002) özellikle 2001 yılı hariç artma eğiliminde olduğu görülmektedir. 2001 yılında personel sayısının azalmasında ise bir özel finans kurumunun faaliyetlerinin Bankacılık Düzenleme ve Denetleme Kurumu (BDDK) tarafından durdurulması etkili olmuştur. 2008 Küresel krizi döneminde (2007-2009) ise personel sayısının krizin etkilerinin görüldüğü yıl olan 2009 yılında azalan bir artış sergilediği görülmektedir. Tablo 5'de Katılım bankalarında personel sayısındaki değişim gösterilmektedir.

Tablo 6: Personel Sayısı (Kişi)

Yıllar	Personel Sayısı	(%) Değişim
1994 Krizi		
1993		
1994		
1995		
Kasım 2000 - Şubat 2001 Krizi		
1999	2.058	-
2000	2.185	0,07
2001	1.935	-0,11
2002	2.525	0,30
2008 Küresel Krizi		
2007	9.215	-
2008	11.022	20,00
2009	11.802	7,00

Kaynak: TKBB, TBB

4.SONUÇ

Türkiye ekonomisi 1990'lı yıllardan günümüze kadar gerek ulusal ölçekli gerekse uluslararası ölçekli krizler ile karşı karşıya kalmıştır. Türkiye Ekonomisi 1994, 2000-2001 yıllarında kaynağı ulusal nitelikte olan krizlerle, 2008 yılında ise kaynağı küresel nitelikte olan bir kriz ile karşı karşıya kalmıştır. Türkiye ekonomisinde yaşanan 1994 ve 2000-2001 krizlerinin Türk bankacılık sektörü üzerinde yıkıcı etkileri olmuştur. 1994 Krizi sonrası Türk bankacılık sisteminin toplam aktifleri ve özkaynakları önemli ölçüde azalmıştır. 1994 Krizi sonrası bankacılık sektörüne karşı oluşan güvensizliği ortadan kaldırmak amacıyla sektöre olan güveni tekrar sağlayabilmek amacıyla mevduata % 100 devlet güvencesi getirilmiştir. Kasım 2000 ve Şubat 2001 krizleri sonrasında ise Bankacılık Düzenleme ve Denetleme Kurumu (BDDK) on dokuz bankanın yönetimine el koymuş ve bu bankalar Tasarruf Mevduatı Sigorta Fonu (TMSF) 'na devredilmiştir. Mayıs 2001 tarihinde Bankacılık Sektörü Yeniden Yapılandırma Programı uygulamaya konularak bankacılık sistemi yeniden revize edilmiştir. Ekim 2003 itibarıyla bankacılık sektörünün yeniden yapılandırmasının ülke ekonomisine maliyeti 47,2 milyar doları aşmıştır. 2000-2001 Krizi sonrasında Türk bankacılık sektörü yeniden yapılandırılmış, uluslararası bankacılık standartlarına uyum ile ilgili önemli çalışmalar yapılmış ve daha güçlü bir düzenleme ve denetleme yapısı oluşturulmuştur.

Katılım bankaları 1994 yılında krize karşı dayanıklılıklarını göstermişler diğer bir ifadeyle krizden olumsuz olarak etkilenmemişlerdir. 2001 Krizinde ise katılım bankalarını

konvansiyonel bankalar kadar olmasa da krizden olumsuz olarak etkilemiştir. Bu süreç ile birlikte İhlas Finansın faaliyetleri Bankacılık Düzenleme ve Denetleme Kurumu tarafından durdurulması ve diğer katılım bankalarının müşterilerindeki panik nedeniyle ve kriz döneminde konvansiyonel bankalara sağlanan mevduat güvencesinin katılım bankalarına sağlanmamasına rağmen katılım bankaları krizden geleneksel bankalara göre daha az etkilenmiştir. Ancak 2001 Krizinin katılım bankacılığı sektörü üzerindeki olumsuz etkilerinin alınan önlemlerle birlikte kısa süreli olduğu görülmektedir. 2008 Küresel Krizi Türkiye'de katılım bankaları üzerinde olumsuz bir etki yaratmamış katılım bankaları faaliyetlerine sağlıklı bir şekilde devam etmişlerdir. Katılım bankacılığı sektörü Küresel krizin başladığı 2008 yılından itibaren hızlı bir büyüme trendine girmiş ve bankacılık sektörü içindeki toplam payını artırmayı başarmıştır.

Özetle kriz öncesi ve sonrası dönemlerle Krizlerin (1994, 2000-2001, 2008) katılım bankacılığı sektörü üzerindeki etkilerinin ele alındığı bu çalışmada katılım bankalarının aktifleri, toplanan fonları, özkaynakları ve şube sayısının gelişiminde olumsuzluk yaşanmadığı görülmektedir. Ancak özellikle 2001 Krizi döneminde bir katılım bankasının (özel finans kurumunun) faaliyetinin durdurulması ve oluşan panik havasının da etkisiyle kullanılan fonlar ile personel sayısının gerilediği gözlemlenmiştir.

KAYNAKÇA

- Avşar, M. (2011), Küresel Kriz ve Türk Bankacılık Sektörüne Yansımaları, Eskişehir Osmangazi Üniversitesi İİBF Dergisi.
- Ayaz, N. (2013), Ekonomik Krizlerin Turizm Sektörüne Olan Etkileri Üzerine Bir İnceleme, Elektronik Sosyal Bilimler Dergisi, Güz-2016 Cilt:15 Sayı:59 (1360-1371)
- Bastı, E. (2006), Kriz Teorileri Çerçevesinde 2001 Türkiye ve Finansal Krizi, Sermaye Piyasası Kurulu (SPK) Yayınları, Yayın No: 191.
- Binay, Ş. ve Kunter, K. (1998), Mali Liberalleşmede Merkez Bankasının Rolü, TCMB.
- Canbaz, M. (2016), Katılım Bankacılığı, 1. Baskı, İstanbul: Beta Yayınevi.
- Eğilmez, M. (2019), Tarihsel Süreç İçinde Dünya Ekonomisi, 6. Basım, İstanbul: Remzi Kitabevi.
- Ekinci, M.B. (2018), Türkiye Ekonomisinde İç-Dış Krizler ve Yansımaları: Osmanlıdan Günümüze, Ankara: Savaş Kitabevi.
- Karaca, C. (2016), Türkiye'nin Güncel Ekonomik Mali Sorunları ve Politikaları, 1. Baskı, Bursa, Ekin Yayınevi.
- Kılıcı, E.N. (2018), 2000-2001 Türkiye Ekonomik Krizi'ne Farklı Bir Bakış: Asimetrik Bilgi Teorisi Çerçevesinde Bir Değerlendirme, Akademik İncelemeler Dergisi.
- Karlık, R. (2014), Türkiye Ekonomisi, 13. Baskı, İstanbul: Beta Yayınevi.
- Özsoy, Ş. (2012), Katılım Bankacılığına Giriş, İstanbul: Kuveyt Türk Yayınları.
- Sakarya, B. (2016), Türkiye'de Finansal Sistemin Yapısı ve Bankacılık Sektörü, Para BankaKredi ve Finansal Sistem (Ed.ler:Güven Delice ve İlhan Ege), Ankara: Nobel Yayınevi.
- Takım, A. (2019), Türkiye'de Hükümetler ve Ekonomi Politikaları (1923-2019), 1. Baskı, Bursa, Ekin Yayınevi.
- TBB (2008), 50. Yılında Türkiye Bankalar Birliği ve Türk Bankacılık Sistemi, İstanbul: Türkiye Bankalar Birliği
- TBB (2019), 60. Yılında Türkiye Bankalar Birliği ve Türk Bankacılık Sistemi, İstanbul: Türkiye Bankalar Birliği.
- TKBB (2019), <http://www.tkbb.org.tr/-genel-sunumlar> (30.11.2019).

- Tunç, H. (2010), Katılım Bankacılığı, Felsefesi, Teorisi ve Türkiye Uygulaması, 8. Baskı, Nesil Yayınları.
- Ünal, T. (2016), 2007/2008 Küresel Krizin Dünya Ekonomilerine ve Türkiye Ekonomisine Yansımaları, (Ed. Turgay Münyas), Bursa, Ekin Yayınevi.
- Yay, G. G. (2015), Para ve Finans Teori Politika, 1. Baskı, İstanbul Bilgi Üniversitesi Yayınları.
- Yıldırım, O. (2016), Türk Bankacılık Sistemi, 2. Baskı, Ankara: Seçkin Yayınevi.



KATILIM BANKACILIĞININ TÜRK BANKACILIK SEKTÖRÜ İÇERİSİNDEKİ PAYI ÜZERİNE BİR DEĞERLENDİRME

Doç. Dr. Faruk Akın

Bilecik Şeyh Edebali Üniversitesi, Uygulamalı Bilimler Fakültesi
drfarukakin@gmail.com

ÖZET: İslami finans gerek küresel finans piyasalarında gerekse ülkemizde gelişime açık potansiyel bir alan olarak kabul edilmektedir. İslami finansın özellikle son yıllardaki gelişimini Müslüman nüfusun hakim olduğu ülkelerden ziyade nüfusunun büyük bir kısmının gayrimüslimlerin oluşturduğu ülkelerde gerçekleştirdiği görülmektedir. İslami finans piyasasının en büyük ayağını İslami bankacılık oluşturmaktadır. İslami bankacılığın son yıllarda gösterdiği performans ile konvansiyonel bankalara göre daha hızlı büyüdüğü görülmektedir.

Türkiye'de katılım bankacılığı otuz dört yıldır Türk finans sektörü içerisinde yer almaktadır. Bu çalışmanın amacı, katılım bankacılığının Türk bankacılık sektörü içerisindeki payını yıllar itibarıyla ortaya koyarak gelişimini gözler önüne sermektir. Çalışmadan elde edilen sonuçlara göre katılım bankaları kuruldukları günden günümüze kadar Türk bankacılık sektörü içerisinde önemli bir gelişim göstermesine karşılık katılım bankalarının bankacılık sektörü içerisindeki payının istenilen seviyeye ulaşmadığı görülmektedir. Günümüzde katılım bankacılığının Türk bankacılık sektörü içerisindeki payı mevcut potansiyelden daha az olsa da gelecek için büyük bir gelişim potansiyeline sahip olduğu da görülmektedir.

Anahtar Kelimeler: Faizsiz Finans, Katılım Bankacılığı, Bankacılık Sektörü

AN EVALUATION ON THE SHARE OF PARTICIPATION BANKING IN THE TURKISH BANKING SECTOR

ABSTRACT: Islamic finance is accepted as a potential area for development both in global financial markets and in our country. It is seen that the development of Islamic finance especially in recent years has been realized in non-Muslim countries rather than the Muslim-dominated countries. The largest pillar of the Islamic financial market is Islamic banking. It is seen that Islamic banking has grown faster than conventional banks with its performance in recent years.

Participation banking has been in the Turkish financial sector for thirty-four years. The aim of this study is to reveal the share of participation banking in the Turkish banking sector by years and to show its development. According to the results of the study, although participation banks have made significant progress in the Turkish banking sector since the day they were established, it is seen that the share of participation banks in the banking sector has not reached the desired level. Today, although the share of participation banking in the Turkish banking sector is less than its current potential, it is seen that it has a great development potential for the future.

Key Words: Interest-free Finance, Participation Banking, Banking Sector

GİRİŞ

İslami finans gerek küresel finans piyasalarında gerekse ülkemizde gelişime açık potansiyel bir alan olarak kabul edilmektedir. İslami finansın özellikle son yıllardaki gelişimini Müslüman nüfusun hakim olduğu ülkelerden ziyade nüfusunun büyük bir kısmının gayrimüslimlerin oluşturduğu ülkelerde gerçekleştirdiği görülmektedir. İslami finans piyasasının en büyük ayağını İslami bankacılık oluşturmaktadır. İslami bankacılığın son

yıllarda gösterdiği performans ile konvansiyonel bankalara göre daha hızlı büyüdüğü görülmektedir. Türkiye'de ise katılım bankacılığı otuz dört yıldır Türk finans sektörü içerisinde yer almaktadır. Bu çalışmanın amacı, katılım bankacılığının Türk bankacılık sektörü içerisindeki payını yıllar itibarıyla ortaya koyarak gelişimini gözler önüne sermektir.

1.İSLAMİ BANKACILIĞININ GELİŞİMİ

İslami finans, temel ilkelerinin asırlar öncesine dayanmasına ve İslamiyetin başlangıcından veri kısmen uygulanıyor olmasına rağmen çağdaş finansal piyasalarda ancak 1980'li yıllarda tanınmaya ve küresel finans piyasalarında önemli bir rol oynamaya başlamıştır (İkbal ve Mirakhot, 2013: 1-2). İslami finansın büyüme nedenleri şunlardır (Terzi, 2017);

- Körfez bölgesi ülkelerinin petrol ile gelişen ekonomilerinin zaman içerisinde alternatif yatırım alanları ile hızla büyümesi,
- Yatırımcıların İslami finansal araçlar hakkında bilgilenmesi ve iştahının gelişmesi,
- Körfez ülkelerinde özelleştirmelerin artması ve altyapı projelerinin gelişmesi,
- Yasal düzenlemeler ile ilgili gerek sosyal yapı gerekse finansal çerçevede önemli adımların atılması,
- İslami finansın Avrupa ve ABD gibi ağırlıklı müslüman olmayan ülkelerde de kullanılabilir hale gelmesidir.

İslami bankalar ilk modern İslami finans kurumlarıdır. Mısır'da 1963 yılında kurulan kar paylaşımı esasına dayalı Mit Gharm ilk İslam bankasıdır. 1971 yılında Kahire'de kurulan Nasır Sosyal Bankası ise faizsiz yatırım bankası niteliğinde kurulmuş olup günümüzdeki İslami yatırım bankacılığının ilk örneklerindedir (Altaş, 2008: 18). 1975 yılında 43 müslüman üye ülkenin desteğiyle İslam Hukuku kurallarına göre iktisadi ve toplumsal girişimi desteklemek amacıyla Cidde'de kurulan İslam Kalkınma Bankası bu bankalar arasında en dikkat çekici olanıdır (Kobanoğlu ve Akyol, 2016: 84). İslami bankalar aşağıda belirtilen ilkelere göre faaliyetlerini sürdürmektedirler (Ayaydın ve Barut, 2016: 201);

- **Faiz Yasağı:** Sistemin dayandığı temel dayanaklardan biri olup faizsiz bankacılık fikrinin ortaya çıkmasında önemli bir rol oynamıştır.
- **Risk Paylaşımı:**Faizsiz bankacılık sisteminde geleneksel banka sisteminde olduğu gibi sadece bir taraf risk taşımaz, bu sistem kâr zarar ortaklığına dayandığı için iki tarafta risk taşır.
- **Spekülatif Davranışların Yasak Olması:** Dinde aşırı riskli işler haram sayıldığından bu sistemde spekülatif işlemler yer almaz.
- **Sözleşmenin Kutsallığı:**Sözleşmeden doğan görev ve yükümlülüklerin paylaşılmaması önemli bir husus olarak kabul edilmektedir.
- **Dine Uygunluk:** Bu sistemde dinen yasak olan projelere destek verilemez.
- **Sosyal Adalet :**Sistemde sömürüye neden olacak her türlü faaliyet yasaklanmıştır.

2008 yılında yaşanan Küresel kriz döneminde konvansiyonel bankalar kârlılık problemi yaşarken, faizsiz bankalar krizin reel sektörü de olumsuz etkilemeye başlamasına kadar büyümelerini ve kârlılıklarını sürdürmüştür. Özellikle gelişmiş ülke ekonomilerini ve uluslararası finans sistemini derinden etkileyen kriz karşısında, faizsiz bankacılığın, sistemin

reel ekonomi ile iç içe faaliyet göstermesi sebebiyle daha dayanıklı olduğu görülmüştür (TKBB, 2015: 11).

2015 yılında 1.451 milyar dolar olan İslami bankacılık sektörünün büyüklüğü 2016 yılında %8,7'lik bir artışla 1.657 milyar dolara ulaşmıştır. İslami bankacılık sektöründe 2015 yılında İran, Suudi Arabistan ve Malezya piyasa büyüklükleri ve dünya pazar payları ile öne çıkan üç ülkedir. 2015 yılı itibarıyla 379,6 milyar dolarlık büyüklüğü ve 42 İslami banka sayısı ile İslami bankacılık sektörünün lideri İran'dır. 350 milyar dolarlık büyüklüğü ve 16 İslami banka ile Suudi Arabistan ikinci ve 160 milyar dolarlık büyüklüğü ve 39 İslami banka sayısı ile Malezya üçüncüdür (Görmüş ve Yabanlı, 2019: 110). İslam ülkelerindeki olumlu makroekonomik gelişmeler, hizmet ve ürünlerde kalite ve çeşitlilikteki artış, potansiyel pazarlara ulaşılması ve bilgi teknolojilerindeki kat edilen gelişmeler İslami bankaların geleneksel bankalara göre daha hızlı büyümesinin ana nedenlerini oluşturmaktadır.

İslami bankalar konvansiyonel bankaların yaptıkları birçok işlemi gerçekleştirmektedir. İslami bankacılık etik bankacılık sistemini temsil etmektedir ve uygulamaları İslami yasalara dayanmaktadır. İslami bankacılıkta İslam'ın yasakladığı öğelerin ticaretin izin verilmeyen varlık temelli finansman işlemleri söz konusudur (Yıldırım, 2018: 402). İslami bankacılığı geleneksel (konvansiyonel) bankalardan ayıran en önemli unsur faizsizlik prensiplerine göre çalışmasıdır. Geleneksel bankalar müşteriden faizle mevduat toplamakta ve faiz karşılığında müşterilerine ödünç vermektedirler. Katılım bankaları ise kâr ve zarar katılma yöntemi ve ortaklık esasına göre mevduat toplamakta ve ticaret, ortaklık, kiralama vb. şekilde mevduatlarını kullandırmaktadır. İki bankacılık türü arasındaki en temel fark fon toplama ve fon kullanma yöntemleri arasındaki farka dayanmaktadır (Özdemir ve Sözen, 2018: 96). Tablo 1'de konvansiyonel ve geleneksel bankalar karşılaştırılmıştır.

Tablo 1. Konvansiyonel ve Geleneksel Bankaların Karşılaştırılması

Konvansiyonel Bankalar	Katılım Bankaları
Ticari işlemler daha çok finansal varlıklar üzerinden gerçekleştirilir.	Mevduat sahiplerinin hesaplarındaki paralar çeşitli reel yatırımlara döndürülmek üzere değerlendirilir.
Faiz ve faiz odaklı işlemlerdir. Fon elde etmek için faiz ödemesi yapılır. Ancak tefecilik yasaktır.	Faiz ve faiz odaklı hiç bir işlem söz konusu değildir. Bunun yerine kar/zarar paylaşımının uygulandığı ortaklık anlaşmaları tercih edilmektedir. Belli bir dönem için önceden belirlenmiş sabit bir getiri kesinlikle uygulanmaz.
Mevduat hesapları ve kredi verilmesi söz konusudur.	Hisse paylaşımı, ortaklık ve yatırım projelerinde ortaya konulan reel varlıklarda sahiplik söz konusudur.
Bankalar para üretebilir.	Bankalar para üretemez.
Varlık-borç tutarsızlığı yaygındır, likidite sorunu sıklıkla görülür.	Varlık-borç tutarsızlığı söz konusu değildir.
Para tüm ticari işlemlerde menkul kıymet olarak değerini korumaktadır.	Paranın kendisi bir menkul kıymet varlığı olarak kabul edilmez.
Para çarpanı rezerv rasyosuna bağlıdır ve menkul kıymetleştirme ile sonsuzdur.	Para çarpanı tasarruf düzeyine bağlıdır ve oldukça düşüktür.
Spekülasyona açıktır ve borcun ticareti yapılır	Spekülasyon yoktur ve borç ticareti yapılmaz.
Faiz oranları reel ekonomi ile bağlantılı değildir.	Kâr oranları reel ekonomi tarafından belirlenir ve fiyat tahrifatı söz konusu değildir.
Ödemesiz dönem, gecikme faizi ve gecikme cezası gibi yöntemler uygulanmaktadır.	Borç alan tarafın ödemelerinde düzensizlik gecikme vb. durumlarında cezalandırılması söz konusu değildir.
Konjonktürden oldukça etkilenmektedir. Ekonomi içinde beklenmedik durumlar olabilir, ekonomik büyüme düzeyi öngörülemez.	İstikrarla ekonomik büyüme hedeflenir ve büyüme öngörülebilir.

Banka iflasları oldukça yaygındır ve bulaşma etkisi oldukça yüksektir.

Sistematik banka iflasları görülmez, bu nedenle devlet destekli banka kurtarma veya planlı tasfiye gibi durumlar yaşanmaz.

Kaynak: Gedikli ve Erdoğan, 2016: 207

2.TÜRKİYE'DE KATILIM BANKACILIĞININ GELİŞİMİ

Devlet Sanayi ve İşçi Yatırım Bankası (DESİYAB), yerli halkın ve yurt dışı işçilerin birikimlerini faizsiz koşullarda fakat verimlilik, kârlılık anlayışı doğrultusunda birleştirerek sanayiye aktarmak üzere 1975 yılında kurulmuş, 1978 yılında faiz bazlı çalışma kararı almıştır. İlk kuruluş yapısı itibarıyla Devlet Sanayi ve İşçi Yatırım Bankası, 1983 yılında temelleri atılan Özel Finans Kurumları için bir model oluşturmuştur (Kalaycı, 2013: 55). Diğer bir ifadeyle Türkiye'de ilk Katılım bankacılığı uygulaması 1975-1978 yılları arasında Devlet Sanayi İşçi Yatırım Bankası uygulaması olarak kabul edilmektedir (Tunç, 2010: 176). Faizsiz bankacılık Türk finans sistemine 1983 yılında Özel Finans Kurumu olarak girmiştir. Faizsiz bankacılıkta ilk aşama 16 Aralık 1983 tarihli ve 83/7506 sayılı Bakanlar Kurulu kararı ile Özel Finans Kurumları Kararnamesi'nin yayımlanmasıdır. Türkiye'de kurulan yabancı sermaye ağırlıklı ilk faizsiz finans kurumları 1984 yılında kurulan Faisal Finans ve Al Baraka Türk Özel Finans Kurumları'dır. 1989 yılında yabancı sermaye ağırlıklı Kuveyt Türk Özel Finans Kurumu kurulmuştur. Faizsiz bankacılıkta ilk yerli sermaye ile kurulan Özel Finans Kurumu 1991 yılında kurulan Anadolu Finans Kurumu'dur (Canbaz, 2016: 172).

Katılım bankacılığının en belirgin sorunlarından biri de uygulanan bankacılık sistemini isimlendirme konusunda yaşanmıştır. Yurtdışında "İslami Bankacılık" ifadeleri yaygın bir şekilde kullanılmakta iken ülkemizde sistem faizsiz bankacılık ismiyle bilinmekte olup kurumlar 2005 yılına kadar resmi olarak "Özel Finans Kurumları" olarak isimlendirilm. 2005 yılında ise Özel Finans Kurumlarının adı bankacılık kurallarına bağlı olarak konumlandırılması amacıyla Kanun ile "Katılım Bankacılığı" olarak değiştirilmiştir (Özsoy, 2012: 90). Türkiye'de İslami banka yapısındaki katılım bankalarında bulunan Katılım kelimesi, müşterilerin kar ve zarara katılımına dayalı bir bankacılık sistemi olduğunu ifade etmek amacıyla kullanılmıştır (Özdemir ve Sözen, 2018: 96). Ülkemizde faizsiz bankacılıkta kullanılan isimler Tablo 2'de gösterilmektedir.

Tablo 2.Faizsiz Bankacılıkta Kullanılan İsimler

Yıl	Türkiye'de İslami Bankacılıkta Kullanılan İsimler	Dünyada Kullanılan İsimler	
		Islamic Banking	İslami Bankacılık
1983-2005	Özel Finans Kurumları	Islamic Banking	İslami Bankacılık
2005'ten Sonra	Katılım Bankaları	Interest Free Banking	Faizsiz Bankacılık

Kaynak: Özsoy, 2012: 91.

Katılım bankaları ilk ciddi sınavını 1994 Krizi'nde vermiştir. Bu kriz ile katılım bankaları üstünlüklerini ve krize karşı dayanıklılıklarını göstermişlerdir. 2001 Krizi ise katılım bankalarını geleneksel bankalar kadar olmasa da yıpratmıştır. Bu süreç ile birlikte İhlas Finans'ın faaliyetleri Bankacılık Düzenleme ve Denetleme Kurumu tarafından durdurulmuştur (Tunç, 2010: 178-182). Kriz döneminde konvansiyonel bankalara sağlanan mevduat

güvencesinin katılım bankalarına sağlanmaması ve bir özel finans kurumunun çalışma ruhsatının iptal edilmesi nedeniyle ortaya çıkan güven bunalımına rağmen katılım bankacılığı çok büyük yaralar almadan krizden çıkmayı başarmıştır (Gedikli ve Erdoğan, 2016: 237).1999 yılında Özel Finans Kurumları Bankacılık Kanunu kapsamına alınmıştır. 2001 yılında yapılan düzenlemede ise güvence fonunun oluşturulması, faaliyet izni kaldırılan kurumların tasfiyesine ilişkin özel hükümler, şahsi sorumluluk müessesesi ve Özel Finans Kurumları Birliği'nin kurulması gibi önemli hükümler getirilmiştir. Katılım bankalarının çatı kuruluşu olan Özel Finans Kurumları Birliği tüzel kişiliği haiz ve kamu kurumu niteliğinde meslek kuruluşu olarak 2001 yılında kurulmuştur. 2005 yılında yürürlüğe giren 5411 sayılı Bankacılık Kanunu ile Özel Finans Kurumları Birliği, Türkiye Katılım Bankaları Birliği olarak değiştirilmiştir (Yurttadur ve Demirbaş, 2017: 94). Kasım 2019 itibarıyla Türkiye'de 6 Katılım bankası faaliyetini sürdürmektedir. Bunlar; Albaraka Türk Katılım Bankası, Türkiye Emlak Katılım Bankası, Kuveyt Türk Katılım Bankası, Türkiye Finans Katılım Bankası, Vakıf Katılım Bankası ve Ziraat Katılım Bankası'dır (TKBB, 2019).

Katılım bankalarının finansal krizlere daha dayanıklı olduğunun görülmesiyle dünyada olduğu gibi ülkemizde de sektörün gelişimi 2008 Küresel krizinden sonra hız kazanmıştır. Devletin de desteğini alan katılım bankacılığı sektörü 2008 yılından itibaren hızlı bir büyüme trendine girmiştir. Katılım bankalarının 2009 yılında banka aktiflerine göre %4 olan pazar payı 2014 yılı sonunda %5,2'ye çıkmıştır. Ülkemizde, katılım bankalarının, bankacılık sektörü içindeki toplam varlık payı, son on yılda %2'den %5,2 düzeyine yükselmiştir. Türkiye Katılım Bankacılığı Strateji Belgesi çalışmasında, yeni oyuncuların da katılım bankacılığı sistemine dahil olması ile sistemin aktif büyüklüğünün 2025 yılında bankacılık sektöründe %15'lik paya ulaşması hedeflenmiştir (TKBB, 2015: 6). 2005-2016 döneminde Katılım bankalarının aktifleri %22.9 ve geleneksel bankaların aktifleri ise %16.46 oranında artış göstermiştir. Buna göre katılım bankacılığı sektörünün son 11 yıldaki büyüme performansını tekrarlayacağı varsayımına göre 2025 yılında katılım bankalarının Türk bankacılık sektörü içindeki payı %8,30'a ulaşacaktır (Çetin, 2018: 179).

Tablo 3: Katılım ve Konvansiyonel Bankaların Aktifleri - 2025

Her İki Sektörde Son 11 Yıllık Artış İle Büyürse			
Yıllar	Katılım Bankaları (TL)	Konvansiyonel Bankalar (TL)	KatılımPay (%)
2016	132.873.497	2.731.173.044	5,11
2017	163.302.041	3.025.899.275	5,40
2018	200.698.840	3.524.040.266	5,70
2019	246.659.650	4.104.188.100	6,01
2020	303.145.663	4.779.843.216	6,34
2021	372.567.191	5.566.728.573	6,69
2022	457.886.518	6.483.155.537	7,06
2023	562.744.300	7.550.449.993	7,45
2024	691.614.919	8.793.448.619	7,87
2025	849.997.409	10.241.076.847	8,30

Kaynak: Çetin, 2018: 179.

3.BULGULAR

3.1.AKTİFLERİN PAYI

Katılım bankalarının aktiflerinin Türk bankacılık sektörü içerisindeki payı, 2005 yılında %2,44'dür. Katılım bankaları aktiflerinin Türk bankacılık sektörü içerisindeki payı 2005 yılından 2013 yılına kadar sürekli olarak artmıştır. Eylül 2019 itibarıyla katılım bankalarının aktiflerinin Türk bankacılık sektörü içerisindeki payı %6,02'dir. Grafik 1'de katılım bankaları aktiflerinin Türk bankacılık sektörü içerisindeki payı gösterilmektedir.

Grafik 1. Katılım Bankalarının Aktiflerinin Bankacılık Sektörü İçindeki Payı (%)

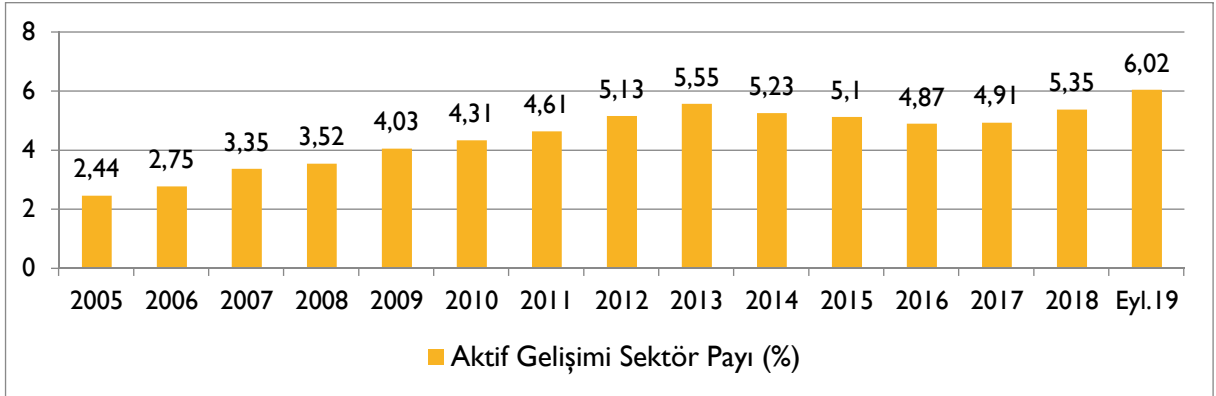

Kaynak: TKBB

3.2.TOPLANAN FONLARIN PAYI

Katılım bankalarında toplanan fonlarının Türk bankacılık sektörü içerisindeki payı, 2005 yılında %2,44'dür. Katılım bankalarında toplanan fonlarının Türk bankacılık sektörü içerisindeki payı 2005 yılından 2013 yılına kadar sürekli olarak artmıştır. Eylül 2019 itibarıyla katılım bankalarında toplanan fonlarının Türk bankacılık sektörü içerisindeki payı %8'dir. Grafik 2'de katılım bankaları toplanan fonlarının Türk bankacılık sektörü içerisindeki payı gösterilmektedir.

Grafik 2. Katılım Bankalarının Toplanan Fonların Bankacılık Sektörü İçindeki Payı (%)

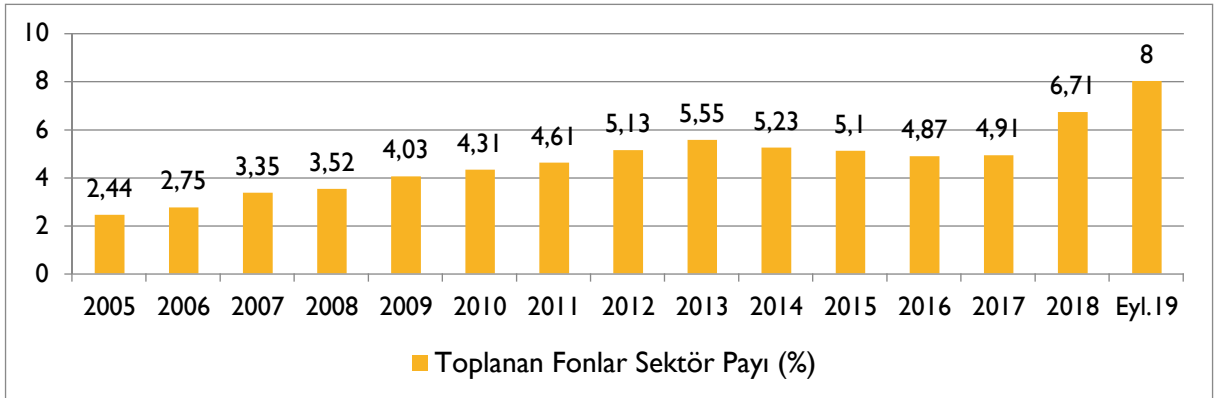

Kaynak: TKBB

3.3.KULLANDIRILAN FONLARIN PAYI

Katılım bankalarında kullanılan fonların Türk bankacılık sektörü içerisindeki payı, 2005 yılında %4,63'dür. Katılım bankaları tarafından kullanılan fonların Türk bankacılık sektörü içerisindeki payı 2013 yılında %6,24'e kadar çıkmış sonrasında ise bu pay azalmaya başlamış, 2014 yılında %5,44'e, 2015 yılında %5,2'ye gerilemiştir. Eylül 2019 itibarıyla katılım bankaları tarafından kullanılan fonların Türk bankacılık sektörü içerisindeki payı %5,62'dir. Grafik 3'te katılım bankalarında kullanılan fonların Türk bankacılık sektörü içerisindeki payı gösterilmektedir.

Grafik 3. Katılım Bankalarının Kullandırılan Fonların Bankacılık Sektörü İçindeki Payı (%)

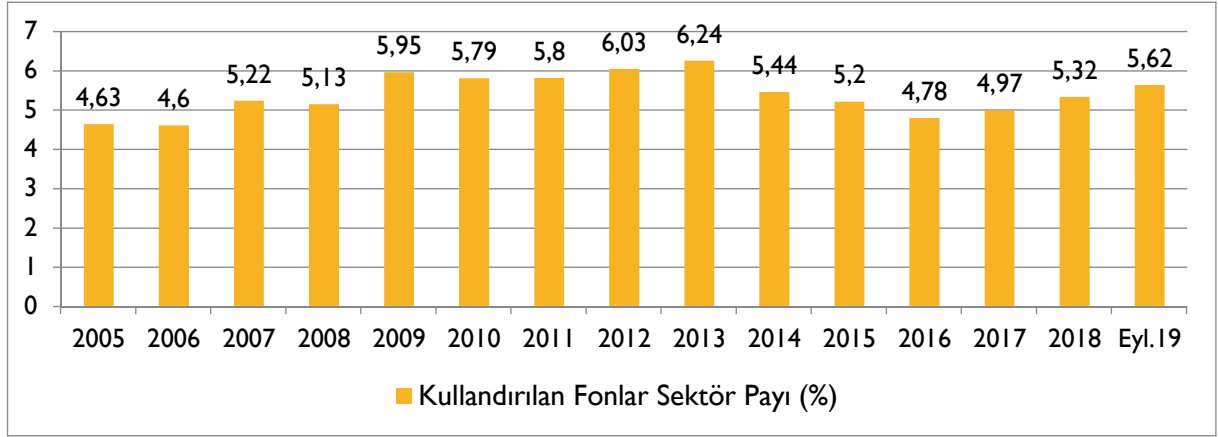

Kaynak: TKBB

3.4.ÖZKAYNAKLARIN PAYI

Katılım bankaları özkaynaklarının Türk bankacılık sektörü içerisindeki payı, 2005 yılında %1,74'dür. Katılım bankaları özkaynaklarının Türk bankacılık sektörü içerisindeki payı 2008 yılında %4,31'e 2013 yılında %4,57'ye yükselmiş, 2017 yılında ise %3,79'a kadar gerilemiştir. Eylül 2019 itibarıyla katılım bankaları özkaynaklarının Türk bankacılık sektörü içerisindeki payı %4,36'dır. Grafik 4'de katılım bankaları özkaynaklarının Türk bankacılık sektörü içerisindeki payı gösterilmektedir.

Grafik 4. Katılım Bankalarında Özkaynakların Bankacılık Sektörü İçindeki Payı (%)

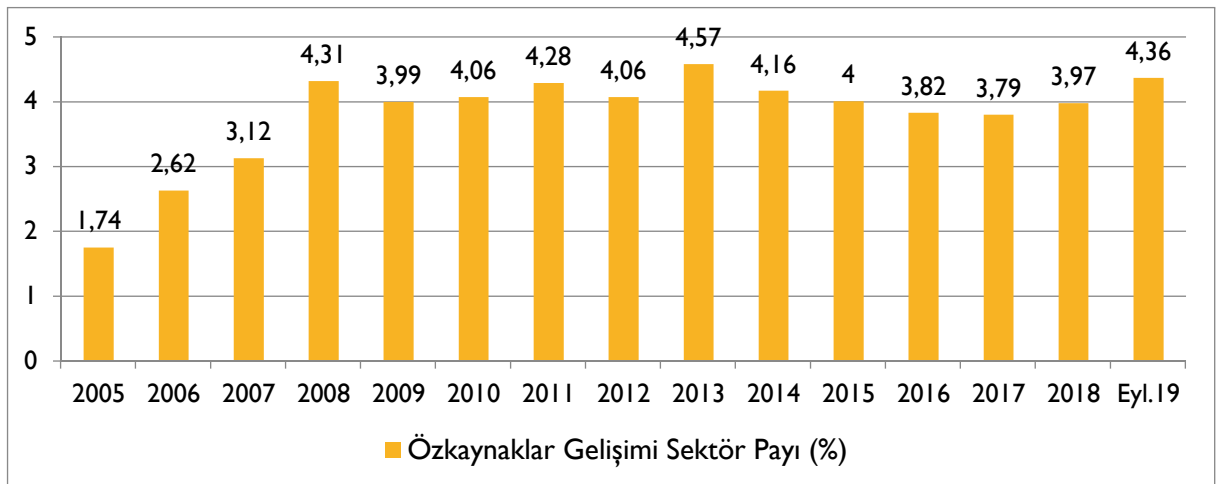

Kaynak: TKBB

3.5.ŞUBE SAYISININ PAYI

Katılım bankalarının şube sayısının Türk bankacılık sektörü içerisindeki payı, 2005 yılında %0,046'dır. Katılım bankaları şube sayısının Türk bankacılık sektörü içerisindeki payı 2005 yılından 2014 yılına kadar sürekli olarak arttığı görülmektedir. Eylül 2019 itibarıyla katılım bankalarının şube sayısının Türk bankacılık sektörü içerisindeki payı %0,1'dir. Grafik 5'de katılım bankaları şube sayısının Türk bankacılık sektörü içerisindeki payı gösterilmektedir.

Grafik 5. Katılım Bankalarının Şube Sayısının Bankacılık Sektörü İçindeki Payı (%)

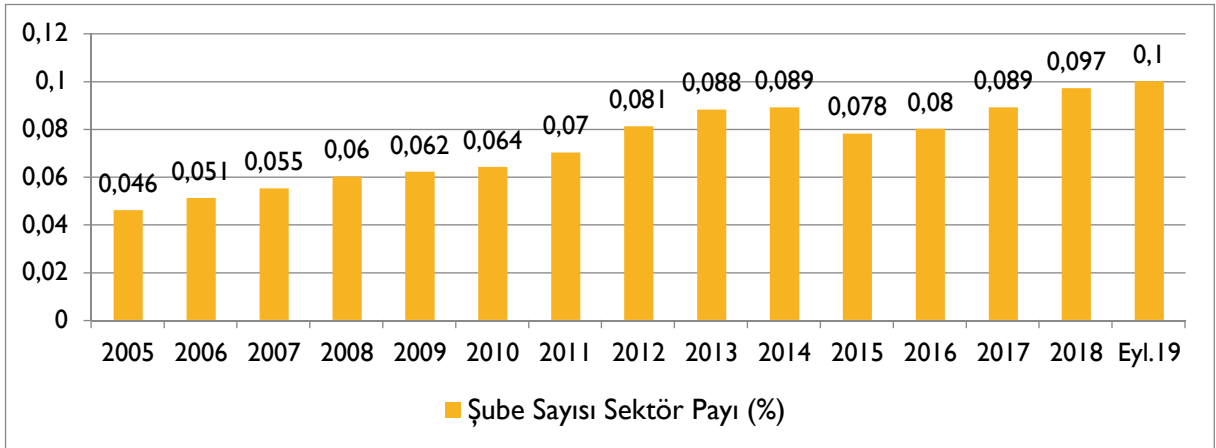

Kaynak: TKBB

3.6.PERSONEL SAYISININ PAYI

Katılım bankalarının personel sayısının Türk bankacılık sektörü içerisindeki payı, 2005 yılında %0,043'dür. Katılım bankaları personel sayısının Türk bankacılık sektörü içerisindeki payı 2005 yılından 2013 yılına kadar sürekli olarak arttığı görülmektedir. 2013 yılında bu oran %0,085'e kadar yükselerek 2005-2019 döneminin en yüksek seviyesine ulaşmıştır. Eylül 2019 itibarıyla katılım bankaları personel sayısının Türk bankacılık sektörü içerisindeki payı %0,078'dir. Grafik 6'da katılım bankaları personel sayısının Türk bankacılık sektörü içerisindeki payı gösterilmektedir.

Grafik 6. Katılım Bankalarının Personel Sayısının Bankacılık Sektörü İçindeki Payı (%)

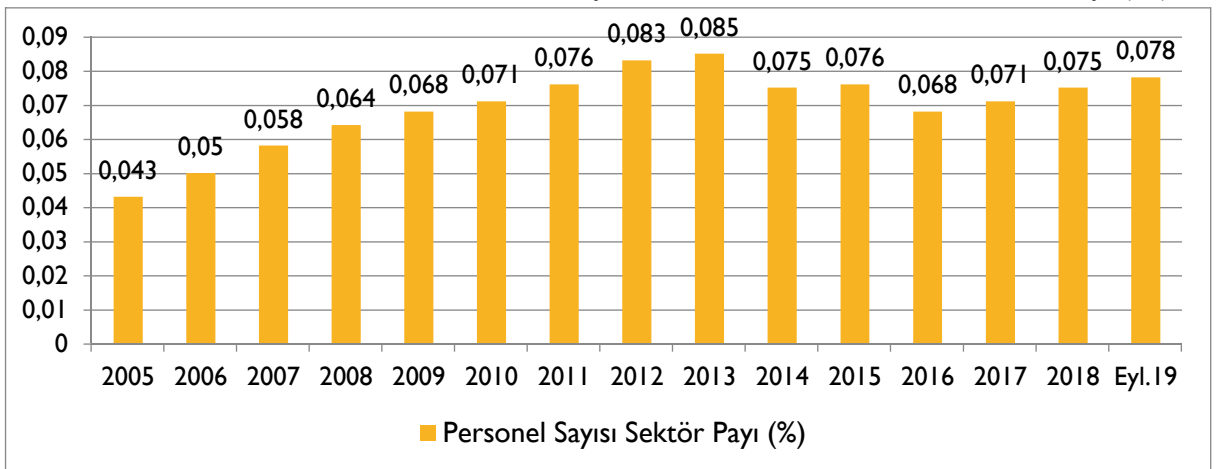

Kaynak: TKBB

4.SONUÇ

İslami finans gerek küresel finans piyasalarında gerekse ülkemizde gelişime açık potansiyel bir alan olarak kabul edilmektedir. İslami finansın özellikle son yıllardaki gelişimini Müslüman nüfusun hakim olduğu ülkelerden ziyade nüfusunun büyük bir kısmının gayrimüslimlerin oluşturduğu ülkelerde gerçekleştirdiği görülmektedir. İslami finans piyasasının en büyük ayağını İslami bankacılık oluşturmaktadır. İslami bankacılığın son yıllarda gösterdiği performans ile konvansiyonel bankalara göre daha hızlı büyüdüğü görülmektedir. İslami finans gerek küresel finans piyasalarında gerekse ülkemizde gelişime açık potansiyel bir alan olarak kabul edilmektedir.

Türkiye'de katılım bankacılığının temelleri 1983 yılında atılmış ilk katılım bankası 1985 yılında kurulmuştur. Diğer bir ifadeyle ülkemizde katılım bankaları otuz dört yıldır Türk finans sektörü içerisinde yer almaktadır. Bu çalışmanın amacı, katılım bankacılığının Türk bankacılık sektörü içerisindeki payını aktifler, toplanan fonlar, kullanılan fonlar, özkaynaklar, şube ve personel sayısı özelinde değerlendirerek sektörün yıllar itibarıyla gelişimini gözler önüne sermektir. Çalışmadan elde edilen sonuçlara göre katılım bankaları kuruldukları günden günümüze kadar Türk bankacılık sektörü içerisinde önemli bir gelişim göstermesine karşılık, katılım bankalarının Türk bankacılık sektörü içerisindeki payının 2025 yılı için hedeflenen %15'lik seviyeden oldukça uzak olduğu görülmektedir. Günümüzde katılım bankacılığının Türk bankacılık sektörü içerisindeki payı mevcut potansiyelden daha az olsa da gelecek için büyük bir gelişim potansiyeline sahip olduğu da görülmektedir.

KAYNAKÇA

- Altaş, G. (2008), İslami Finans Sistemi, Sermaye Piyasasında Gündem, Türkiye Sermaye Piyasası Aracı Kuruluşlar Birliği (TSPAKB), Sayı : 69, İstanbul.
- Ayaydın, H. ve Barut, A. (2016), Faizsiz Bankacılık: Temel İlkeleri, Yöntemleri ve Müşterileri Tarafından Tercih Edilme Nedenleri Üzerine, Banka ve Finansal Sistem, Ed.ler: Hasan Ayaydın ve Savaş Durmuş, 1. Baskı, Bursa: Ekin Yayınevi.
- Canbaz, M. (2016), Katılım Bankacılığı, 1. Baskı, İstanbul: Beta Yayınevi.
- Çetin, A. (2018), Katılım ve Mevduat Bankalarının Piyasa Etkinliğinin Karşılaştırmalı Analizi ve Bir Uygulama, İstanbul: Türkiye Bankalar Birliği, TBB Yayınları No: 329.
- Gedikli, A. ve Erdoğan, S. (2016), Katılım Bankacılığı: Türkiye ve Dünya Ekonomisi, İslam Ekonomisi ve Finansı, Ed.ler: Seyfettin Erdoğan, Ayfer Gedikli ve Durmuş Çağrı Yıldırım), 1. Baskı, Kocaeli: Umuttepe Yayınları.
- Görmüş, Ş. ve Yabanlı, A. (2019), Katılım Bankacılığı Eko Sisteminin Gelişimi, Yaşayan ve Gelişen Katılım Bankacılığı, Ed.ler: Şakir Görmüş, Ahmet Albayrak ve Aydın Yabanlı, İstanbul: Türkiye Katılım Bankaları Birliği (TKBB) Yayınları.
- İkbal, Z. ve Mirakhor, A. (2013), Ekonomik Gelişim ve İslami Finans, Borsa İstanbul.
- Kalaycı, İ. (2013), Katılım Bankacılığı: Mali Kesimde Nasıl Bir Seçenek? Uluslararası Yönetim İktisat ve İşletme Dergisi, Cilt 9, Sayı 19.
- Kobanoğlu, M. S. ve Akyol, S. (2015), Türkiye'de Katılım Bankacılığının Gelişim Süreci ve Katılım Bankacılığında Kullanılan Finansal Enstrümanlar, Ed.ler: Savaş Durmuş ve Hasan Ayaydın, Bursa: Ekin Yayınevi.
- Özdemir, E. ve Sözen, M. (2018), Katılım Bankaları Müşterilerinin Hizmet Kalite Algılarının Müşteri Tatmini ve Sadakati Üzerindeki Etkisi: Katılım Bankaları Müşterileri Üzerinde Bir Araştırma, Katılım Finansmanında Yeni Yaklaşımlar, İstanbul: Türkiye Katılım Bankaları Birliği (TKBB) Yayınları No:11.

- Özsoy, M.Ş. (2012), Katılım Bankacılığına Giriş, 1.Baskı, İstanbul: Kuveyt Türk Katılım Bankası,
- Terzi, N.(2017), Küresel Finansta Güncel Konular, 1. Baskı, İstanbul: Beta Yayınevi.
- TKBB (2015), Türkiye Katılım Bankacılığı Strateji Belgesi 2015 - 2025, İstanbul: Türkiye Katılım Bankaları Birliği (TKBB) Yayın No: 5.
- TKBB (2019), Türk Finans Sisteminde Katılım Bankacılığı <http://www.tkbb.org.tr/Documents/Yonetmelikler/T%c3%bcrk%20Finans%20Sisteminde%20Kat%c4%b1%c4%b1m%20Bankac%c4%b1%c4%b1%c4%9f%c4%b1%20EYL%c3%9cL%202019.pdf> (01.11.2019).
- Tunç, H. (2010), Katılım Bankacılığı, Felsefesi,Teorisi ve Türkiye Uygulaması, 8. Baskı, İstanbul: Nesil Yayıncılık.
- Yıldırım, S. (2018), İslam Ekonomisi Modeli Kapsamında İslami Finans ve İslami Bankacılık, Para Bankacılık ve Finansal Sistem, Ed.ler: Durmuş Çağrı Yıldırım ve Emrah İsmail Çevik, Bursa: Ekin Yayınevi.
- Yurttadur, M. ve Demirbaş, H. (2017), Türkiye’de Bulunan Katılım Bankaları ve Özel Sermayeli Mevduat Bankalarının Finansal Performanslarının Karşılaştırılması, İstanbul Gelişim Üniversitesi Sosyal Bilimler Enstitüsü Dergisi, 4 (2).



TÜRKİYE İLE AYNI KREDİ NOTU GRUBUNDA YER ALAN İSLAM ÜLKELERİNİN MAKROEKONOMİK PERFORMANSLARININ DEĞERLENDİRİLMESİ

Doç. Dr. Faruk Akın

Bilecik Şeyh Edebali Üniversitesi, Uygulamalı Bilimler Fakültesi
drfarukakin@gmail.com

ÖZET: Ülke kredi notu, bir ülkenin finansal yükümlülüğünü yerine getirme yeteneğinin bir göstergesidir. Uluslararası kredi derecelendirme kuruluşları ülke kredi notlarını, ekonomik güç, mali güç, kurumsal güç ve krizlere karşı duyarlılık gibi faktörlere dayalı olarak vermektedir. Uluslararası kredi derecelendirme kuruluşları tarafından verilen ülke kredi notları ile yatırımcıların ihtiyaç duyduğu bilgiler sağlanmaktadır.

Bu çalışmanın amacı, Türkiye ile aynı kredi notu grubunda yer alan islam ülkelerinin makroekonomik performansını karşılaştırmaktır. Çalışmada çok yüksek spekülative grupta yer alan islam ülkelerinin makroekonomik göstergelerine bağlı olarak makroekonomik performans endeksi oluşturulmuş ve bu ülkeler karşılaştırılmıştır. 2009-2018 dönemi ortalamalarından elde edilen sonuçlara göre makroekonomik performansı en iyi olan ülke, 98,98'lik endeks değeri ile Bahreyn olurken, makroekonomik performansı en zayıf olan ülke ise 94,34'lük endeks değeri ile Mısır olmuştur.

Anahtar Kelimeler: İslam Ülkeleri, Ülke Kredi Notu, Ekonomik Göstergeler

EVALUATION OF MACROECONOMIC PERFORMANCE FROM ISLAMIC COUNTRIES WHICH ARE IN THE SAME CREDIT SCORE GROUP WITH TURKEY

ABSTRACT: A country credit rating is an indication of a country's ability to fulfill its financial obligation. International credit rating agencies give country credit ratings based on factors such as economic power, financial power, institutional power and sensitivity to crises. The country's credit ratings given by international credit rating agencies provide the information needed by investors.

The aim of this study is to compare the macroeconomic performance of Turkey with the countries which have same credit ratings in the Islamic group. In this study, macroeconomic performance index is formed and compared with the macroeconomic indicators of Islamic countries in the high speculative group. According to the results obtained from the 2009-2018 averages, the country with the best macroeconomic performance was Bahrain with an index value of 98.98, while the country with the weakest macroeconomic performance was Egypt with an index value of 94.34.

Key Words: Islamic Countries, Sovereign Credit Rating, Economic Indicators

GİRİŞ

Ülke kredi notu, bir ülkenin finansal yükümlülüklerini zamanında yerine getirme yeteneğine sahip olup olmadığı ile ilgili olarak kredi derecelendirme kuruluşları tarafından açıklanan görüşleri ifade etmektedir. Günümüzde uluslararası düzeyde derecelendirme yapan şirketler; S&P, Moody's, Fitch (ABD kuruluşlu firmalar) ve JCR (Japonya kuruluşlu)'dir

(Yıldırım vd., 2018: 11). Kredi derecelendirme kuruluşlarının 2018 yılı itibarıyla küresel pazar payları şöyledir; S&P Global Ratings % 46.3, Moody's Investor Services % 32 ve Fitch Ratings ise % 15.1'dir (Alnus Yatırım, 2019).

Açıklanan kredi notları hem ilgili ülke için, hem de bu ülkeye yatırım yapmaya karar verecek uluslararası yatırımcılar için büyük önem arz etmektedir. Şöyle ki, yüksek bir kredi notu, ülkenin uluslararası piyasalarda borçlanmak için ödemek zorunda olacağı faizi düşürmekte, düşük bir kredi notu ise ya borçlanma araçlarının elden çıkarılmasını güçleştirmekte veya ödenecek faizi, dolayısıyla da borçlanmanın maliyetini yükseltmektedir (Ovalı, 2014: 54).

Trading Economics isimli araştırma kuruluşu kredi derecelendirme kuruluşlarından Moody's, Standart and Poor's ve Fitch'in verdikleri notların yanı sıra ülkelerin ekonomik göstergelerini ve finansal piyasa göstergelerini eşit oranda (%20) değerlendirmeye alarak ülkelere 1 ile 100 arasında kredi notu vermektedir. "B+, B, B-" ve "B1, B2, B3" notları önemli derece spekülattir. Bu gruptaki ülkelerin borç ödeme kapasitesi zayıf karakterde olup, borcun geri ödenmeme riski fazladır (Coşkun, 2016:262). Tablo 1'de Trading Economis tarafından verilen kredi notlarına göre Türkiye ile aynı grupta yer alan İslam ekonomilerine yer verilmiştir.

Tablo 1. Türkiye İle Aynı Kredi Notuna Sahip İslam Ülkeleri (Kasım 2019)

Trading Economics (TE)	S&P	Moody's	Fitch	Tanım	İslam Ülkeleri
35	B+	B1	B+	Önemli Derecede Spekülattir	Türkiye (36), Bahreyn (35), Ürdün (35)
30	B	B2	B		Tunus (31), Nijerya (31), İran (30), Mısır (30)
25	B-	B3	B-		Pakistan (26), Arnavutluk (26)

Kaynak: Trading Economics

Bu çalışmanın amacı, Türkiye ile aynı kredi notu grubunda yer alan İslam ülkelerinin 2009-2018 dönemi ortalamalarına göre makroekonomik performansını karşılaştırmaktır.

1. TÜRKİYE İLE AYNI KREDİ NOTUNA SAHİP OLAN İSLAM ÜLKELERİ

Seçilmiş İslam ülkeleri içerisinde en kalabalık ülke 200 milyonluk nüfusu ile Pakistan'dır. Pakistan'ı 195 milyonluk nüfusu ile Nijerya, 96 milyonluk nüfusu ile Mısır, 82 milyonluk nüfusu ile İran ve Türkiye takip etmektedir. Bahreyn 1,4 milyonluk nüfusu ile seçilmiş İslam ülkeleri içerisinde son sırada yer almaktadır. Grafik 1'de seçilmiş İslam ülkelerinde nüfus bilgisine yer verilmiştir.

Grafik 1: Seçilmiş İslam Ülkelerinde Nüfus (Milyon Kişi, 2018)

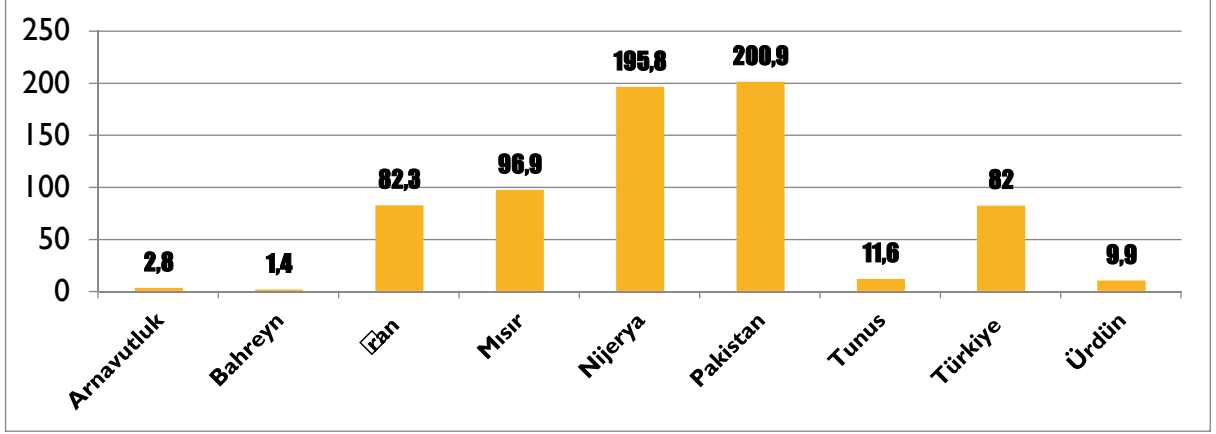

Kaynak: IMF

Türkiye ile aynı kredi notuna sahip olan ekonomiler içerisinde en büyük ekonomi 2018 yılı itibarıyla 771 milyar USD'lik GSYH'si ile Türkiye'dir. Türkiye'yi 446 milyar USD'lik GSYH'si ile İran, 398 milyar USD'lik GSYH'si ile Nijerya ve 249 milyar USD'lik GSYH'si Mısır takip etmektedir. Arnavutluk 15 milyar USD'lik GSYH'si ile grubun en küçük ekonomisidir. Tablo 2'de seçilmiş İslam ekonomilerinde 2009 ve 2018 yıllarında GSYH bilgisine yer verilmiştir.

Tablo 2. Seçilmiş İslam Ekonomilerinde GSYH (Milyar USD)

İslam Ülkeleri	2009	2018
Arnavutluk	12	15
Bahreyn	22	37
İran	410	446
Mısır	198	249
Nijerya	297	398
Pakistan	167	314
Tunus	43	39
Türkiye	644	771
Ürdün	23	42

Kaynak: IMF

2. SEÇİLMİŞ İSLAM EKONOMİLERİ

2.1. Arnavutluk Ekonomisi

2018 yılı itibarıyla 2.8 milyonluk nüfusuyla Arnavutluk seçilmiş İslam ülkeleri içerisinde sekizinci sırada yer almaktadır. Arnavutluk'un 2009 yılı itibarıyla 12 milyar USD olan GSYH'si 2018 yılında 15 milyar USD'ye yükselmiştir. Arnavutluk'un kişi başına düşen milli geliri yaklaşık olarak 5.000 USD'dir (IMF, 2019). Arnavutluk'un en fazla ihracat yaptığı ülkeler; İtalya (1,3 milyar USD), Sırbistan (0,3 milyar USD) ve İspanya (0,2 milyar USD)'dir. Arnavutluk'un en fazla ithalat yaptığı ülkeler; İtalya (1,6 milyar USD), Türkiye (0,5 milyar USD) ve Çin (0,5 milyar USD)'dir (ITC, 2019).

2.2.Bahreyn Ekonomisi

2018 yılı itibarıyla 1.4 milyonluk nüfusuyla Bahreyn, seçilmiş İslam ülkeleri içerisinde son sırada yer almaktadır. Bahreyn, 2009 yılı itibarıyla 22 milyar USD'lik GSYH'si 2018 yılında 37 milyar USD'ye yükselmiştir. Bahreyn'in kişi başına düşen milli geliri yaklaşık olarak 25.00 USD'dir (IMF, 2019). Bahreyn'in en fazla ihracat yaptığı ülkeler; Suudi Arabistan (1,9 milyar USD), Birleşik Arap Emirlikleri (0,8 milyar USD) ve ABD (0,6 milyar USD)'dir. Bahreyn'in en fazla ithalat yaptığı ülkeler; Suudi Arabistan (6,8 milyar USD), Çin (1,8 milyar USD) ve Birleşik Arap Emirlikleri (1,3 milyar USD)'dir (ITC, 2019).

2.3.İran Ekonomisi

2018 yılı itibarıyla 82 milyonluk nüfusuyla İran, Pakistan, Nijerya ve Mısır'ın ardından seçilmiş İslam ülkeleri içinde en kalabalık dördüncü ülkedir. İran'ın 2009 yılı itibarıyla 410 milyar USD olan GSYH'si 2018 yılında 446 milyar USD olmuştur. İran'ın kişi başına düşen milli geliri yaklaşık olarak 5.400 USD'dir (IMF, 2019). İran'ın en fazla ihracat yaptığı ülkeler; Çin (9,2 milyar USD), Irak (8,9 milyar USD) ve Birleşik Arap Emirlikleri (5,9 milyar USD)'dir. İran'ın en fazla ithalat yaptığı ülkeler; Çin (10,2 milyar USD), Birleşik Arap Emirlikleri (5,7 milyar USD) ve Hindistan (2,6 milyar USD)'dir (ITC, 2019).

2.4.Mısır Ekonomisi

Mısır, 2018 yılı itibarıyla 96 milyonluk nüfusuyla seçilmiş İslam ülkeleri içerisinde en kalabalık üçüncü ülkedir. Mısır 2009 yılı itibarıyla 198 milyar USD'lik GSYH'ye sahiptir ve 2018 yılında GSYH'si 249 milyar USD'ye yükselmiştir. Mısır'ın kişi başına düşen milli geliri yaklaşık olarak 2.500 USD'dir (IMF, 2019). Mısır'ın en fazla ihracat yaptığı ülkeler; İtalya (2,0 milyar USD), Türkiye (2,0 milyar USD) ve Birleşik Arap Emirlikleri (1,9 milyar USD)'dir. Mısır'ın en fazla ithalat yaptığı ülkeler; Çin (11,5 milyar USD), Suudi Arabistan (5,6 milyar USD) ve ABD (5,4 milyar USD)'dir (ITC, 2019).

2.5.Nijerya Ekonomisi

Nijerya, 2018 yılı itibarıyla 195 milyonluk nüfusuyla Pakistan'dan sonra seçilmiş İslam ülkeleri içerisinde nüfusu en fazla olan ikinci ülkedir. Nijerya 2009 yılı itibarıyla 297 milyar USD'lik GSYH'ye sahiptir ve 2018 yılında GSYH'si 398 milyar USD'ye yükselmiştir. Nijerya'nın kişi başına düşen milli geliri yaklaşık olarak 2.000 USD'dir (IMF, 2019). Nijerya'nın en fazla ihracat yaptığı ülkeler; Hindistan (8,4 milyar USD), Hollanda (5,6 milyar USD) ve İspanya (5,3 milyar USD)'dir. Nijerya'nın en fazla ithalat yaptığı ülkeler; Çin (7,0 milyar USD), Hollanda (4,1 milyar USD) ve Kore Cumhuriyeti (3,9 milyar USD)'dir (ITC, 2019).

2.6.Pakistan Ekonomisi

2018 yılı itibarıyla 200 milyonluk nüfusuyla Pakistan seçilmiş İslam ülkeleri içerisinde nüfusu en fazla olan ülkedir. Pakistan'ın 2009 yılı itibarıyla 167 milyar USD olan GSYH'si 2018 yılında 314 milyar USD'ye yükselmiştir. Pakistan'ın kişi başına düşen milli geliri yaklaşık olarak 1.500 USD'dir (IMF, 2019). Pakistan'ın en fazla ihracat yaptığı ülkeler; ABD (3,8 milyar USD), Çin (1,8 milyar USD) ve İngiltere (1,7 milyar USD)'dir. Pakistan'ın en fazla ithalat yaptığı ülkeler; Çin (14,5 milyar USD), Birleşik Arap Emirlikleri (8,6 milyar USD) ve Suudi Arabistan (3,2 milyar USD)'dir (ITC, 2019).

2.7.Tunus Ekonomisi

Tunus, 2018 yılı itibarıyla 11.6 milyonluk nüfusuyla seçilmiş İslam ülkeleri içerisinde en kalabalık altıncı ülkedir. Tunus 2009 yılı itibarıyla 43 milyar USD olan GSYH'si 2018 yılında 39 milyar USD'ye gerilemiştir. Tunus'un kişi başına düşen milli geliri yaklaşık olarak 3.300 USD'dir (IMF, 2019). Tunus'un en fazla ihracat yaptığı ülkeler; Fransa (5,2 milyar USD), İtalya (2,9 milyar USD) ve Almanya (2,1 milyar USD)'dir. Tunus'un en fazla ithalat yaptığı ülkeler; İtalya (4,0 milyar USD), Fransa (3,9 milyar USD) ve Almanya (1,7 milyar USD)'dir (ITC, 2019).

2.8.Türkiye Ekonomisi

2018 yılı itibarıyla 82 milyonluk nüfusuyla Türkiye, Pakistan, Nijerya, Mısır ve İran ardından seçilmiş İslam ülkeleri içinde en kalabalık dördüncü ülkedir. Türkiye 2018 yılı itibarıyla 771 milyar USD'lik GSYH'ye sahiptir ve kişi başına düşen milli geliri yaklaşık olarak 9.400 USD'dir (IMF, 2019). Türkiye'nin en fazla ihracat yaptığı ülkeler; Almanya (16,1 milyar USD), İngiltere (11,1 milyar USD) ve İtalya (9,5 milyar USD)'dir. Türkiye'nin en fazla ithalat yaptığı ülkeler; Rusya (21,9 milyar USD), Çin (20,7 milyar USD) ve Almanya (20,4 milyar USD)'dir (ITC, 2019).

2.9.Ürdün Ekonomisi

2018 yılı itibarıyla 9.9 milyonluk nüfusuyla Ürdün seçilmiş İslam ülkeleri içerisinde en kalabalık yedinci ülkedir. Ürdün'ün 2009 yılı itibarıyla 23 milyar USD olan GSYH'si 2018 yılında 42 milyar USD'ye yükselmiştir. Ürdün'ün kişi başına düşen milli geliri yaklaşık olarak 4.200 USD'dir (IMF, 2019). Ürdün'ün en fazla ihracat yaptığı ülkeler; ABD (1,7 milyar USD), Serbest bölgeler (0,9 milyar USD) ve Suudi Arabistan (0,7 milyar USD)'dir. Ürdün'ün en fazla ithalat yaptığı ülkeler; Suudi Arabistan (3,3 milyar USD), Çin (2,7 milyar USD) ve ABD (1,7 milyar USD)'dir (ITC, 2019).

3.YÖNTEM

Çalışma ile büyüme oranı, enflasyon oranı, işsizlik oranı, bütçe dengesi/GSYH oranı ve cari denge/GSYH oranından oluşan makroekonomik performans endeksi oluşturulmuştur. Makroekonomik performans endeksi oluşturulurken aşağıdaki ağırlıklar kullanılmıştır;

- Büyüme oranı (%30),
- Enflasyon oranı (%20),
- İşsizlik oranı (%20),
- Bütçe dengesi/GSYH oranı (%15) ve
- Cari denge/GSYH oranı (%15)'dir.

Makroekonomik göstergelere verilen ağırlık ile ortaya çıkan değerlere yüz ilave edilerek makroekonomik performans endeksi elde edilmiştir. Endeks değerinin yüzün üzerinde çıkması makroekonomik performansta olumlu bir gelişme olurken, endeks değerinin yüzün altında olması ise ekonomik performans açısından olumsuz bir gelişmeye işaret etmektedir (Yükseler, 2017: 10).

Tablo 3. Büyüme Oranı (%)

Kaynak: IMF

4.BULGULAR

4.1.Büyüme Oranı

2009-2018 döneminde seçilmiş İslam ekonomilerinde büyüme hızı ortalaması %3,1'dir. Seçilmiş İslam ekonomileri içinde dönem ortalamasının üzerinde büyüme performansı gösteren ülkeler; Bahreyn, Mısır, Nijerya, Pakistan ve Türkiye'dir. Seçilmiş İslam ekonomileri içinde dönem ortalamasının altında büyüme performansı gösteren ülkeler; Arnavutluk, İran, Tunus ve Ürdün'dür. Tablo 3'de Seçilmiş İslam ekonomilerinin 2009-2018 dönemi büyüme oranı göstergesi verilmektedir.

4.2.Enflasyon Oranı

2009-2018 döneminde seçilmiş İslam ekonomilerinde enflasyon oranı ortalaması %8,1'dir. Seçilmiş İslam ekonomileri içinde dönem ortalamasının üzerinde enflasyonu olan ülkeler; İran, Mısır, Nijerya ve Türkiye'dir. Seçilmiş İslam ekonomileri içinde dönem ortalamasının altında enflasyon oranına sahip olan ülkeler; Arnavutluk, Bahreyn, Pakistan, Tunus ve Ürdün'dür. Tablo 4'de seçilmiş İslam ekonomilerinin 2009-2018 dönemi enflasyon

Ülkeler	2009	2010	2011	2012	2013	2014	2015	2016	2017	2018	Ort.
Arnavutluk	3.3	3.7	2.5	1.4	1.0	1.7	2.2	3.3	3.8	4.0	2.2
Bahreyn	1.5	0.9	0.1	2.5	3.9	2.5	0.7	2.2	1.4	1.9	1.7
İran	10.3	19.8	20.5	41.3	19.5	16.2	8.3	11.8	8.3	47.5	20.3
Mısır	9.9	10.5	11.7	7.2	9.7	8.2	11.3	13.9	29.7	14.3	12.6
Nijerya	13.9	11.8	10.2	11.9	7.9	7.9	9.5	18.5	15.3	11.4	11.8
Pakistan	10.9	11.7	13.3	11.2	5.8	8.2	3.1	3.1	3.9	5.2	7.6
Tunus	4.1	3.4	3.4	5.3	5.2	4.4	3.8	4.2	6.1	7.4	4.7
Türkiye	6.5	6.4	10.4	6.1	7.4	8.1	8.8	8.5	11.9	20.3	9.4
Ürdün	2.6	5.6	2.9	5.9	3.1	1.6	-1.5	0.8	3.2	3.6	2.7

oranı göstergesi verilmektedir.

Tablo 4. Enflasyon Oranı (%)

Kaynak: IMF

4.3.İşsizlik Oranı

2009-2018 döneminde seçilmiş İslam ekonomilerinde işsizlik oranı ortalaması %10,9'dur. Seçilmiş İslam ekonomileri içinde dönem ortalamasının üzerinde işsizlik oranına sahip olan ülkeler; Arnavutluk, İran, Mısır, Tunus ve Ürdün'dür. Seçilmiş İslam ekonomileri içinde dönem ortalamasının altında işsizlik oranına sahip olan ülkeler; Bahreyn, Pakistan, Nijerya ve Türkiye'dir. Tablo 5'de Seçilmiş İslam ekonomilerinin 2009-2018 dönemi işsizlik oranı göstergesi verilmektedir.

Ülkeler	2009	2010	2011	2012	2013	2014	2015	2016	2017	2018	Ort.
Arnavutluk	13.8	14.0	14.0	13.4	16.0	17.5	17.1	15.2	13.7	12.2	14.6
Bahreyn	4.0	3.6	4.0	3.7	4.3	3.7	3.3	3.7	3.6	3.9	3.7
İran	11.9	13.5	12.3	12.1	10.4	10.6	11.0	12.4	12.0	14.4	12.0
Mısır	9.3	9.2	10.3	12.3	12.9	13.3	12.8	12.7	12.2	10.9	11.5
Nijerya	-	5.0	5.9	10.5	9.9	7.8	9.0	13.3	17.4	22.5	10.6
Pakistan	5.4	5.5	5.9	5.9	5.9	6.0	5.9	5.9	6.0	6.0	5.8
Tunus	13.2	13.0	18.8	16.7	15.9	14.8	15.1	15.5	15.3	15.4	15.3
Türkiye	13.0	11.1	9.0	8.4	9.0	9.9	10.2	10.9	10.9	10.9	10.3
Ürdün	12.9	12.5	12.9	12.2	12.5	11.8	13.0	15.2	18.1	18.2	13.9

Tablo 5. İşsizlik Oranı (%)

Kaynak: IMF

4.4.Bütçe Dengesi/GSYH

Seçilmiş İslam ekonomilerinde 2009-2018 dönemi ortalamalarına göre bütçe fazlası veren ülke bulunmamaktadır. Dönem ortalamalarına göre, en fazla bütçe açığı veren ülkeler Mısır, Ürdün, Bahreyn'dir. Ortalama değerlere göre diğer ülkelere göre daha iyi bütçe performansı gösteren ülke ise İran'dır. İran'ı, Türkiye ve Nijerya takip etmektedir. Tablo 6'da seçilmiş İslam ekonomilerinin 2009-2018 dönemi bütçe dengesi/GSYH oranı göstergesi verilmektedir.

Ülkeler	2009	2010	2011	2012	2013	2014	2015	2016	2017	2018	Ort.
Arnavutluk	-6.5	-3.5	-3.5	-3.4	-5.2	-5.4	-4.0	-1.7	-1.3	-1.6	-3.6
Bahreyn	-5.5	-5.8	-1.4	-5.5	-9.7	-1.5	-	-	-	-	-9.1
İran	0.7	2.6	0.7	-0.2	-0.8	-1.0	-1.6	-2.1	-1.6	-2.0	-0.6
Mısır	-6.1	-7.4	-9.6	10.0	12.9	11.2	10.9	12.4	10.4	-9.4	10.0
Nijerya	-5.3	-4.2	0.3	0.2	-2.3	-2.1	-3.5	-3.9	-5.4	-4.5	-3.0
Pakistan	-5.0	-6.0	-6.7	-8.6	-8.3	-4.8	-5.2	-4.4	-5.7	-6.4	-6.1
Tunus	-2.7	-0.4	-3.3	-5.1	-7.4	-3.8	-5.3	-6.2	-5.9	-4.5	-4.4
Türkiye	-5.8	-3.4	-0.6	-1.8	-1.4	-1.4	-1.2	-2.3	-2.1	-3.0	-2.3
Ürdün	-9.1	-8.0	10.0	14.4	10.1	-8.5	-8.5	-3.7	-3.6	-4.7	-9.1

Tablo 6. Bütçe Dengesi/GSYH (%)

Kaynak: IMF

4.5. Cari Denge/GSYH

Türkiye ile aynı kredi notuna sahip olan İslam ekonomileri içinde dönem ortalamalarına göre Bahreyn, İran ve Nijerya cari fazla veren ülkeler iken, Arnavutluk, Mısır, Pakistan, Tunus, Ürdün ve Türkiye cari açık veren ülkeler olmuştur. 2009-2018 dönemi ortalamalarına göre en fazla cari açık veren ülke Arnavutluk olmuştur. Dönem ortalamalarına göre en fazla cari işlemler fazlası veren ülke ise İran olmuştur. Tablo 7'de seçilmiş İslam ekonomilerinin 2009-2018 dönemi cari denge / GSYH oranı göstergesi verilmektedir.

Ülkeler	2009	2010	2011	2012	2013	2014	2015	2016	2017	2018	Ort.
Arnavutluk	16.0	11.2	13.2	10.1	-9.2	10.7	-8.5	-7.5	-7.5	-6.8	10.0
Bahreyn	2.4	3.0	8.7	8.3	7.4	4.5	-2.4	-4.6	-4.5	-5.8	1.7
İran	2.1	4.2	10.4	6.0	6.6	3.2	0.3	4.0	3.8	4.0	4.4
Mısır	-2.2	-1.8	-2.4	-3.6	-2.2	-0.8	-3.6	-5.9	-6.0	-2.3	-3.0
Nijerya	4.6	3.5	2.5	3.7	3.6	0.1	-3.1	0.6	2.7	1.3	1.9
Pakistan	-5.5	-2.2	0.1	-2.0	-1.0	-1.2	-1.0	-1.7	-4.1	-6.3	-2.4
Tunus	-3.6	-5.6	-8.4	-9.1	-9.6	-9.8	-9.7	-9.3	10.2	11.1	-6.8
Türkiye	-1.7	-5.7	-8.9	-5.4	-6.6	-4.6	-3.7	-3.8	-5.5	-3.5	-4.9
Ürdün	-5.2	-7.1	10.2	15.0	10.2	-7.1	-8.9	-9.4	10.5	-7.0	-9.0

Tablo 7. Cari Denge/GSYH (%)

Kaynak: IMF

4.6. Seçilmiş İslam Ekonomilerinde Makroekonomik Performans Endeksi

Çalışma ile büyüme oranı, enflasyon oranı, işsizlik oranı, bütçe dengesi/GSYH oranı ve cari denge/GSYH oranından oluşan makroekonomik performans endeksi oluşturulmuştur. Makroekonomik performans endeksi oluşturulurken büyüme oranı (%30), enflasyon oranı (%20), işsizlik oranı (%20), bütçe dengesi/GSYH oranı (%15) ve cari denge/GSYH oranına (%15) ağırlık verilmiştir. 2009-2018 dönemi ortalamasına göre, Türkiye'nin makroekonomik performans endeksi 96,5'dir. Seçilmiş İslam ekonomilerinin 2009-2018 dönemi makroekonomik performans endeksi ortalaması ise 95,9'dur. Makroekonomik performansı en iyi olan ülke 98,98'lik endeks değeri ile Bahreyn olurken, 94,34'lük makroekonomik performans endeksi ile Mısır en düşük performans gösteren ülke olmuştur. Grafik 2'de seçilmiş islam ekonomilerinde 2009-2018 döneminde makroekonomik performans endeksi (MPE) ortalaması gösterilmektedir.

Grafik 2. Seçilmiş İslam Ekonomilerinde MPE - (2009-18)

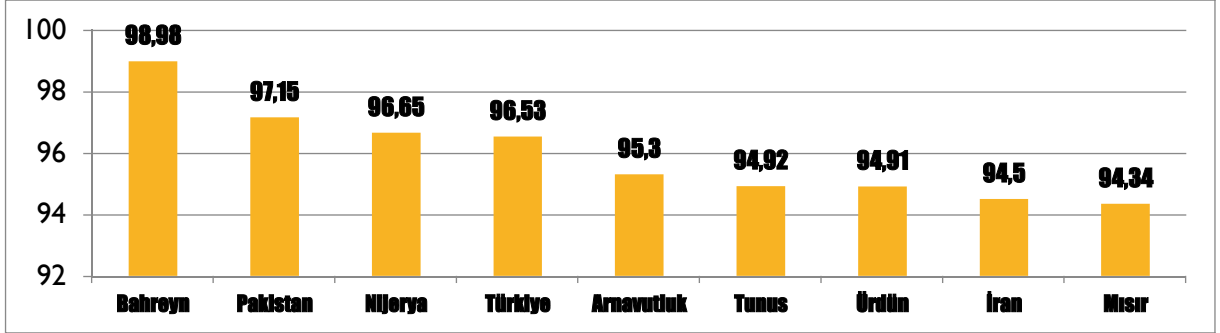

Kaynak: Yazar tarafından hesaplanmıştır.

5.SONUÇ

Ülke kredi notu, bir ülkenin finansal yükümlülüğünü zamanında yerine getirme yeteneğinin bir göstergesidir. Uluslararası kredi derecelendirme kuruluşları ülke kredi notlarını, ekonomik güç, mali güç, kurumsal güç ve krizlere karşı duyarlılık gibi faktörlere bağlı olarak açıklamaktadır. Uluslararası kredi derecelendirme kuruluşları tarafından verilen ülke kredi notları ile yatırımcıların ihtiyaç duyduğu bilgiler sağlanmaktadır. Trading Economics isimli araştırma kuruluşu kredi derecelendirme kuruluşlarından Moody's, Standart and Poor's ve Fitch'in verdikleri notların yanı sıra ülkelerin ekonomik göstergelerini ve finansal piyasa göstergelerini eşit oranda değerlendirmeye alarak ülkelere 1 ile 100 arasında kredi notu vermektedir. Kasım 2019 itibarıyla Türkiye ile birlikte "önemli derecede spekülative" grupta yer alan diğer İslam ülkeleri Bahreyn, Pakistan, Nijerya, Türkiye, Arnavutluk, Tunus, Ürdün, İran ve Mısır'dır.

Çalışmada Trading Economics tarafından 2019 yılında önemli derecede spekülative grupta yer alan İslam ülkelerinin makroekonomik göstergelerine bağlı olarak makroekonomik performans endeksi oluşturulmuş ve bu ülkeler karşılaştırılmıştır. İslam ekonomilerinin temel makroekonomik göstergeleri ile performanslarını ortaya koyarak, bu ülkelerin makroekonomik performanslarını karşılaştırmalı olarak analiz etmek amacıyla beş göstergedenden (büyüme oranı, enflasyon oranı, işsizlik oranı, bütçe dengesi/GSYH, cari denge/GSYH) yararlanılmıştır. 2009-2018 dönemi ortalamalarından elde edilen sonuçlara göre makroekonomik performansı en iyi olan ülke, 98,98'lik endeks değeri ile Bahreyn olurken, makroekonomik performansı en zayıf olan ülke ise 94,34'lük endeks değeri ile Mısır olmuştur.

KAYNAKÇA

- Alnus Yatırım (2019), Dünya Kredi Notu Ligi ve Türkiye, <file:///C:/Users/9480/Desktop/dunyada-kredi-notu-ligi-ve-turkiye-436.pdf> (01.12.2019).
- Coşkun, M. (2016), Türkiye ile Aynı Kredi Notuna Sahip Ülkelerin Makro Ekonomik Göstergelerinin Karşılaştırılması, Anadolu Üniversitesi Sosyal Bilimler Enstitüsü Dergisi, Cilt 16, Sayı 5.
- IMF (2019), World Economic Outlook, <https://www.imf.org/external/pubs/ft/weo/2019/02/weodata/index.aspx> (01.12.2019).
- ITC, <http://www.intracen.org/itc/market-info-tools/trade-statistics/> (01.12.2019).

- Ovalı, S. (2014), Ülke Kredi Notu Değerlendirme Kriterleri Açısından Türkiye: AB İle Karşılaştırmalı Analiz, Uluslararası Yönetim İktisat ve İşletme Dergisi, Cilt 10, Sayı 23.
- Trading Economics (2019), <https://tradingeconomics.com/country-list/rating> (01.12.2019).
- Yıldırım, H. H., Yıldız, C., ve Aydemir, Ö. (2018), Kredi Derecelendirme Kuruluşlarından S&P, Moody's ve Fitch'in Türkiye için Yapmış Oldukları Not Açıklamalarının Hisse Senedi Endeksleri Üzerine Etkisi: Borsa İstanbul Örneği 2012-2016, Maliye ve Finans Yazıları, (109), 9-30.
- Yükseler, Z. (2017) "Türkiye'nin Görelî Makroekonomik Performansı - 2003-2016 Dönemi Ülke Karşılaştırması" https://www.researchgate.net/publication/318497727_Turkiye%27nin_Makroekonomik_Performansi_2003-2016_Donemi_Ulke_Karsilastirmasi.



BİREYSEL MÜŞTERİLERİN KREDİ KULLANIMLARINDA KATILIM BANKALARINI TERCİH ETME SEBEPLERİ: BOLU ÖRNEĞİ¹

Hacer Karakaş İşcan

Bolu Abant İzzet Baysal Üniversitesi /Sosyal Bilimler Enstitüsü, Katılım Bankacılığı
hacerkarakas14@gmail.com

Doç. Dr. Ferudun Kaya

Bolu Abant İzzet Baysal Üniversitesi /Bankacılık ve Finans
kayaferudun@gmail.com

ÖZET: Bu araştırma da bireysel müşterilerin kredi kullarımlarında katılım bankalarını tercih etme sebeplerini tespit etmek amaçlanmıştır. Veriler, Bolu ilinde bulunan katılım bankası müşterilerine uygulanan anketten elde edilmiştir. Araştırmadan elden edilen bulgular sonucu önerilerde bulunulmuştur. Anket yöntemiyle elde edilen verilerin özetlenmesinde frekans dağılımı, güvenilirlik analizi, hipotezlerdeki değişkenleri belirlemede çapraz korelasyon katsayılarını açıklamada Pearson korelasyon analizi uygulanmıştır. Elde edilen bulgulara göre, bireysel müşterilerin kredi kullarımlarında katılım bankalarını tercih etmesini etkileyen en önemli değişken; Faizsiz bankacılık uygulamasıdır. Çapraz korelasyon analizine göre değişkenlerin arasında istatistiksel açıdan pozitif yönde ve anlamlı bir ilişki olduğu sonucuna ulaşılmıştır.

Anahtar Kelimeler: Katılım Bankacılığı, Bireysel Müşteri, Finans

Representations of Individual Customers To Choose Participants In Credit Uses

ABSTRACT: The present study aimed to determine the reasons for individual customers' choice of participation banks in obtaining loans. Data were compiled through a survey conducted on the customers of a participation bank in the province of Bolu. The data were summarized through frequency distribution and reliability analyses, and Pearson correlation analysis methodology was used to determine variables in hypotheses as well as to determine cross-correlation coefficients. The findings suggested that the most significant variable influencing customers' preference of participation banks in obtaining loans was the application of interest-free banking. Cross-correlation analyses revealed significant positive relationships between variables. Relevant suggestions were provided based on the findings.

Key Words: Participation Banking, Individual Customer, Finance

1.GİRİŞ

İnsanların ihtiyaç ve isteklerinin artması ve buna dini inançlarındaki hassasiyetinde eklenmesiyle, insanların faizsiz bankalarda kredi ihtiyaçlarını değerlendirme istekleri doğmuştur. İnsanlar atıl durumda olan tasarruflarını değerlendirirken faizden uzak durmak istemektedirler. Bu sebepten dolayı geçmişte Özel Finans Kurumları adı verilen günümüzde Katılım Bankası olarak isimlendirilen bankalara ihtiyaç duyulmuştur.

¹ Bu çalışma, Abant İzzet Baysal Üniversitesi Sosyal Bilimler Enstitüsü'nde Temmuz 2019'da sunulmuş başarılı bulunan "Bireysel Müşterilerin Kredi Kullanımlarında Katılım Bankalarını Tercih Etme Sebepleri" başlıklı Yüksek Lisans tezinden türetilmiştir.

Günümüzde Katılım Bankacılığının verdiği hizmetlerden yararlanan çok sayıda müşteri bulunmaktadır. Katılım bankaları kendileri için uygun ve doğru müşterileri işletmesine kazandırmak ve müşterilerini kaybetmemek için uğraşmaktadır. Bunun içinde müşterilerin ihtiyaçlarını ve onları nelerin daha çok etkilediğini izleyip öğrenen sistemler oluşturmaları gerekmektedir. Günümüzde bankalar arasında rekabet çok artmıştır. Katılım bankaları da kendi aralarında rekabet halindedir. Bankalar müşterileri bankasına kazandırmak için farklılıklar yaratarak onları müşterileri yapmak istemektedirler. Farklılık yaratmaları yeterli olmayarak bununla birlikte sadık müşteri yapabilme yöntemleri de geliştirmektedirler. Müşterilerin sadakatini güçlü kılmanın yolu, rakip olan bankalara gitmesini engelleyici tedbirler almaktır. Burada sadık olan müşterilere avantajlı ürünler sunulmakta ve sadık müşterilerde rakip bankalardan gelen bazı teklifleri geri çevirmektedir. Yapılan araştırmada, bireysel müşterilerin kredi kullarımlarında katılım bankalarını tercih etmelerini etkileyen sebeplerin neler olduğu ile ilgili sorulara cevap aranmaya çalışılmıştır. Araştırmanın amacı doğrultusunda katılım bankasını tercih eden müşterilerin demografik değişkenleriyle katılım bankası tercihinine etki eden faktörler arasında anlamlı bir ilişki olup olmadığı test edilmiştir.

2.METODOLOJİ

Çalışma, bireysel müşterilerin kredi kullarımlarında katılım bankalarını tercih etmelerinin sebeplerini araştırmak amacıyla yapılmıştır. Katılım bankaları elindeki kaynakları etkin bir şekilde kullanabilmek için katkıda bulunacaktır. Araştırmanın metodolojisi ile ilgili bilgi verilmiştir. Sonrasında ise daha önce yapılan çalışmalar hakkında bilgi sahibi olmak için literatür taraması yapılmıştır. Son olarak da çalışmadan elde edilen bulgular sonucu önerilerde bulunulmuştur.

Araştırmada elde edilen veriler katılım bankası müşterisi olan kişilerle yüz yüze görüşülerek hazırlanan anket formunun doldurulmasıyla elde edilmiştir. Anket formunu kapalı uçlu sorular oluşturmaktadır. Bolu ilinde yaşayan ve 18 yaş üzerindeki katılım bankası müşterileri araştırmanın evrenini oluşturmaktadır. 2018 yılı genel nüfus sayım sonuçlarına göre Bolu'da 311.810 kişi ikamet etmektedir (<https://www.nufusu.com.tr>, Erişim Tarihi; 17.03.2019). Örneklem büyüklüğünü etkileyen en önemli faktör anlamlılık düzeyidir. Sosyal bilimlere yönelik yapılan araştırmalarda genellikle 0,05 anlamlılık düzeyi yeterli görülmektedir. Çalışmamızda 450 kişiye anket uygulanmıştır. Ön çalışmada bu sayının yaklaşık olarak 1/100000 kişiye denk gelen 45 kişiye anket uygulanmıştır. Daha sonra ise yaklaşık 1/10000'e göre 450 anket hazırlanıp uygulamaya konulmuştur. Araştırma genelinde, örnek kitleden anket yoluyla sağlanan verilerin 400 tanesi analize uygun görülmüştür.

3.LİTERATÜR TARAMASI

Karakaya vd (2004), Katılım bankası müşterilerinin banka tercihinin etkileyen faktörleri araştırmak ve müşteri memnuniyetini ölçmek için araştırma yapılmıştır. İstanbul'da yapılan çalışmada müşterilerin banka tercihinin etkileyen faktörler olarak; İslami nedenler, aile ve tanıdık etkisi, getiri oranları ve banka imajı şeklinde görülmüştür.

Okumuş (2005), İstanbul'da gerçekleştirilen çalışmada, katılım bankalarında tercih kriterlerini araştırmak için bireysel müşterilere anket yapılmıştır. Yapılan ankette dini hassasiyet birinci faktör olarak yer almıştır. Faktörün en önemli değişkeni faiz değişkeni olduğu görülmüştür.

Dusuki vd (2007), İslami bankacılık tercihinde etkili olan nedenleri belirlemek için Malezya'nın dört farklı bölgesinde anket uygulanmıştır. Banka tercihlerinde İslam hukukuna uygun hareket etmeleri ve kaliteli hizmet sunmaları en önemli nedenler olarak görülmüştür. Tercih nedenleri arasında sosyal sorumluluk uygulamaları, şubenin ev ya da iş yerine yakın olması ve sunulan hizmetlerin fiyatı diğer önemli nedenleri oluşturmuştur.

Amin (2008), İslami bankaların tercih edilme sebepleri üzerine bir araştırma yapılmıştır. Malezya'da yapılan araştırmada faizin uygulanmaması, kredi oranlarının düşük olması ve şeffaf olmaları müşterilerin tercihlerini etkileyen faktörler olarak görülmüştür.

Al-Ajmi vd (2009), Bahreyn'de İslami ve mevduat bankaların tercih edilmesinde etkili olan faktörleri araştırmak için bir çalışma yapılmıştır. Çalışmada anket tekniğinden yararlanılmıştır. Araştırma sonucu olarak; İnanç, sosyal sorumluluk, hizmet kalitesi, etkinlik, personel yaklaşımı ve lokasyon bakımından yakınlık bankaları tercih etmede etkili faktörler olarak görülmüştür.

Marimuthu vd (2010) tarafından Malezya'da yapılan araştırmada faizsiz bankacılık tercihinin yönelik fayda- maliyet ilişkisi birinci tercih nedeni olarak görülmüştür. Sırayla; hizmet sunumu, kullanıma uygunluk, dini nedenler, tanıdık etkisi, aktif büyüklüğü ve banka çalışanlarının etkisi nedeniyle faizsiz bankaları tercih ettikleri sonucuna ulaşılmıştır.

Lee vd (2011), Peshawar ve İslamabad (Pakistan) şehirlerinde yapılan çalışmada anket tekniğinden yararlanılmıştır. Müşterilerin İslam hukukuna uygun hareket ettiklerinden dolayı İslami bankaları tercih ettikleri sonucuna ulaşılmıştır.

Toroman vd. (2015) Mevcut ve potansiyel banka müşterilerinin İslami bankacılık faaliyetlerine yönelik müşteri algısı üzerine çalışma yapılmıştır. Yapılan anket sonuçlarında İslami banka ile çalışan, çalışmayan ya da kararsız kalan katılımcıların tüm sorulara verdikleri cevaplar arasında anlamlı farklılıklar görülmüştür. Müşterilerin yeterince bilmediği ve İslami finans algısının zayıf olduğu sonucuna ulaşılmıştır.

Durak vd. (2017), Banka seçiminde müşteri tercihlerinin katılım bankaları üzerine bir araştırması yapılmıştır. Bolu, Düzce ve Zonguldak illerinde yapılan araştırmada anket tekniğinden yararlanılmıştır. İki faktörün tercih etmede önemli olduğu sonucuna ulaşılarak SPSS programında anova testi ile test edilmiştir. En etkili neden olarak da şube personeli ile yakın ilişkiler olduğu sonucuna ulaşılmıştır. Sosyal Bilimler Dergisi, Cilt 1, Yıl 1, Sayı 2, 2017, pp. 60-70

Öndeş vd. (2018), Katılım bankalarının kredi kullananlar açısından tercih edilmeme sebeplerini araştırmışlardır. Bu araştırma Atatürk üniversitesindeki akademisyenler üzerinde uygulanmıştır. Anket tekniğinden yararlanılarak SPSS programı kullanılmıştır. Verilere Frekans ve Ki-Kare analizleri yapılmıştır. Ürün çeşitliliğinin yetersizliği, doğrudan finansman ihtiyacının karşılanamaması, finansman maliyetlerinin yüksekliği, şube ve ATM sayısının yetersiz oluşu katılım bankalarını tercih etmeme sebepleri olarak görülmüştür.

4.BULGULAR

4.1. Betimsel Analiz

Araştırma kapsamında anketi dolduran bireysel müşterilerin demografik özellikleri ile ilgili bulgular ve yüzde dağılımları Tablo 1’de gösterilerek yorumlanmıştır.

Tablo 1: Bireysel Müşterilerin Demografik Özellikleri

<i>Cinsiyet</i>	<i>Kişi Sayısı</i>	<i>Oran (%)</i>
Bay	190	47,5
Bayan	210	52,5
<i>Yaş</i>	<i>Kişi Sayısı</i>	<i>Oran (%)</i>
18-25	86	21,5
26-35	132	33,0
36-45	111	27,8
46-55	51	12,8
56 ve üzeri	20	5,0
<i>Medeni Durum</i>	<i>Kişi Sayısı</i>	<i>Oran (%)</i>
Evli	236	59,0
Bekar	164	41,0
<i>Öğrenim Durumu</i>	<i>Kişi Sayısı</i>	<i>Oran (%)</i>
Ortaokul	47	11,8
Lise	105	26,3
Ön Lisans	61	15,3
Lisans	146	36,5
Lisansüstü	41	10,3
<i>Meslek</i>	<i>Kişi Sayısı</i>	<i>Oran (%)</i>
Öğrenci/Çalışmıyo	125	31,3
Kamu Sektörü	82	20,5
Özel Sektör	131	32,8
Emekli	23	5,8
Esnaf/Serbest Meslek	39	9,8
<i>Aylık Gelir</i>	<i>Kişi Sayısı</i>	<i>Oran (%)</i>
0-1500 TL	121	30,3
1501-2500 TL	94	23,5
2501-3500 TL	103	25,8
3501-5000 TL	60	15,0
5001 ve üzeri	22	5,5
Toplam	400	100,0

Araştırmaya katılmış kişilerin %47,5’i erkekler, %52,5’i kadınlardan oluşmaktadır. Araştırmaya katılan kişilerin yaş dağılımına baktığımızda %21,5’inin 18-25 yaş arasında,

%33'ünün 26-35 yaş arasında, %27,8'inin 36-45 yaş arasında, %12,8'inin 46-55 yaş arasında ve %5'inin 56 yaş ve üzerinde olduğu görülmektedir. Araştırmaya katılan 400 kişiden 236 kişinin %59'u evli, 164 kişinin %41'i bekar. Araştırmaya katılmış kişilerin eğitim durumlarına baktığımızda %11,8'i ortaokul, %26,3'ü lise, %15,3'ü ön lisans, %36,5'i lisans ve %10,3'ü lisansüstü eğitime sahiptir. Araştırmada yer alan kişilerin %31,3'ü öğrenci ya da çalışmıyor durumda, %20,5'i kamu sektöründe çalışmakta, %32,8'i özel sektörde çalışmakta, %5,8'i emekli ve %9,8'i esnaf ya da serbest meslek sahibi olarak çalışmaktadır. Aylık ortalama gelire baktığımızda %30,3'ünün 0-1500 TL arasında, %23,5'inin 1501-2500 TL arasında, %25,8'inin 2501-3500 TL arasında, %15'inin 3501-5000 TL arasında ve %5,5'inin 5001 ve üzerinde olduğu görülür.

4.2. Güvenilirlik Analizi

Ölçmede kullanılan anket, ölçek ve testlerin özellik ve güvenilirliklerini değerlendirmek için geliştirilen güvenilirlik analizinde alfa (α) katsayısına bağlı olarak ölçeğin güvenilirliği aşağıdaki gibi yorumlanır.

- $0,00 \leq \alpha < 0,40$ ise ölçek güvenilir değildir.
- $0,40 \leq \alpha < 0,60$ ise ölçeğin güvenilirliği düşüktür.
- $0,60 \leq \alpha < 0,80$ ise ölçek oldukça güvenilirdir.
- $0,80 \leq \alpha < 1,00$ ise ölçek yüksek derecede güvenilir bir ölçektir.

Tablo 2: Güvenilirlik Analizi

Ölçek	Cronbach's Alpha	Madde Sayısı
Bireysel müşterilerin kredi kullanımlarında katılım bankalarını tercih etme sebepleri	0,915	29

Alpha katsayısına göre ölçeğin güvenilirlik düzeyi yüksek derecede güvenilir düzeydedir ($\alpha=0,915>0,80$). Sonuçta örnek hacmi analize oldukça uygundur. Diğer bir ifadeyle örnek rastgele dağılmıştır. Ölçekten soru çıkarmasına veya eklemesine gerek görülmemektedir.

Tablo 3'de ise 29 maddeden oluşan ölçeğe ait madde analiz sonuçları yer almaktadır.

Tablo 3: Ölçeğin Madde Analiz Tablosu

	Ölçek Ortalaması	Ölçek Varyansı	Korelasyon Katsayısı	Güvenilirlik Katsayısı
Çalışmakta olduğum bankam her türlü bankacılık hizmetini sunmaktadır.	65,98	225,007	,696	,909
Personel ve Hizmet kalitesi yönünden iyidir.	65,99	222,965	,686	,909
Tavsiye üzerine ya da kurumda tanıdık birinin çalışıyor olması müşterilerin tercih etmesinde etkilidir.	66,06	227,237	,543	,912

Zamanında ve eksiksiz olarak müşteri taleplerini karşılayacak kalitede personel bulunmaktadır.	65,74	224,85 7	,659	,910
Finansman ve fon fiyatlaması sektördeki yüksek düzeydeki rekabete ayak uyduracak düzeydedir.	65,32	229,42 5	,570	,911
Müşteri işlemleri çok hızlı ve eksiksiz olarak yapılabilmektedir.	65,43	223,24 3	,618	,910
Kriz zamanlarında finansman fiyatlaması sektördeki ortalamanın üzerinde değişim göstermemiştir.	64,99	231,40 8	,409	,914
Şube ağı geniştir.	65,74	226,89 2	,508	,912
Bankanın iş yerine olan yakınlığı müşterilerin tercih etmesinde etkili bir nedendir.	65,73	230,85 5	,382	,914
Teknolojik gelişmeleri yakından takip eder.	65,96	228,77 8	,561	,911
Bankanın vizyonu ve misyonu beklentilerimi karşılamaktadır.	65,89	220,33 8	,749	,908
Çalıştığım bankamın internet şubesi her türlü ihtiyacımı karşılamaktadır.	65,83	224,15 5	,668	,910
Bankanın sunduğu ürün çeşitliliği yeterli düzeydedir.	65,52	227,89 4	,597	,911
TV reklamlarının etkisi müşterileri olumlu yönde etkilemektedir.	65,91	231,09 4	,404	,914
Faizsiz bankacılık uygulaması müşterilerin tercih etmesinde olumlu etkiye sahiptir.	66,33	231,36 4	,475	,913
Finansman tahsisinde iş akışı hızlıdır.	65,37	231,68 2	,486	,913
Finansman tahsis politikaları ekonomide yaşanan olumsuz değişimlerde çok az etkilenmektedir.	64,97	236,39 7	,334	,915
Finansman sağlamada istenen evrak ve belgeler fazla değildir.	64,58	234,30 9	,341	,915
Limit tahsis etmede sadece gelir dikkate alınmamakta aynı zamanda faydaları ve tehditleri de ele alınmaktadır.	65,20	235,75 6	,341	,915
Hesap işletim ücreti, kredi kartı aidatı, havale, eft vs. gibi işlem masrafları alınmıyor ya da düşük ücretler alınmaktadır.	64,70	232,65 1	,296	,915
Geciken – unutulmuş borçlar için hemen hatırlatma yapılmaktadır.	65,61	228,55 4	,461	,913
Çağrı merkezine ulaşım kolay, çağrı merkezi hizmeti hızlı ve sonuç odaklıdır.	65,15	228,91 0	,428	,914
Finansman oranlarında değişikliğe gitmemektedir.	64,97	236,12 7	,342	,914
Bankamın ürünlerinin İslami açıdan uygunluğunu onaylayan/denetleyen danışma (fetva) kurulu vardır.	65,88	232,71 1	,330	,915

ATM ağı geniştir.	65,78	229,73 5	,386	,915
ATM kartımı alışverişlerde kullanabilirim.	66,21	231,20 9	,555	,912
ATM'lerden fatura ödeme, para yatırma, para çekme gibi işlemler rahatlıkla yapılabilir.	66,12	229,61 0	,592	,911
Banka kartımı sorunsuz olarak her yerde kullanabilmekteyim.	65,93	225,55 8	,606	,911
Banka kartları alışveriş bakımından kullanıma uygundur.	66,17	228,24 3	,605	,911

Madde analiz tablosunda madde çıkarıldığında güvenilirlik katsayısının maddelerinin tümünün karşısındaki değer 0,915'ten büyük olmadığı görülür. 29 Yargıdan oluşan ölçeğin güvenilirlik katsayısı 0,915 değeri madde çıkarıldığı zaman artmayacağından ölçekten herhangi bir maddenin çıkarılmasına gerek yoktur.

4.3. Bireysel Müşterilerin Katılım Bankacılığını Tercih Etme İle İlgili Yargılara Verdiği Yanıtlar

Müşterilerin beşli likert ölçekli sorulara verdiği yanıtların sayısal ve yüzdesel olarak tablosu verilmiştir.

Tablo 4: Bireysel Müşterilerin Kredi Kullanımlarında Katılım Bankalarını Tercih Etme Sebepleri İle İlgili Yargılara Verdiği Yanıtların Dağılımı Tablosu

YARGILAR	Tamamen Katılıyorum		Katılıyorum		Fikrim Yok		Katılmıyorum		Kesinlikle Katılmıyorum		Toplam	
	f	%	f	%	f	%	f	%	f	%	f	%
Çalışmakta olduğum bankam her türlü bankacılık hizmetini sunmaktadır.	1 23	30 ,8	2 05	51 ,2	3 2	8, 0	3 5	8, 8	5 5	1, 3	4 00	100 ,0
Personel ve Hizmet kalitesi yönünden iyidir.	1 39	34 ,8	1 94	48 ,5	1 8	4, 5	3 5	8, 8	1 4	3, 5	4 00	100 ,0
Tavsiye üzerine ya da kurumda tanıdık birinin çalışıyor olması müşterilerin tercih etmesinde etkilidir.	1 67	41 ,8	1 63	40 ,8	1 9	4, 8	4 4	11 ,0	7 7	1, 8	4 00	100 ,0
Zamanında ve eksiksiz olarak müşteri taleplerini karşılayacak	8 5	21 ,3	2 01	50 ,2	5 8	14 ,5	4 9	12 ,3	7 7	1, 8	4 00	100 ,0

kalitede personel bulunmaktadır.												
Finansman ve fon fiyatlaması sektöründeki yüksek düzeydeki rekabete ayak uyduracak düzeydedir.	46	11,5	102	25,5	204	51,0	43	10,8	5	1,3	400	100,0
Müşteri işlemleri çok hızlı ve eksiksiz olarak yapılabilmektedir.	57	14,2	198	49,5	35	8,8	94	23,5	16	4,0	400	100,0
Kriz zamanlarında finansman fiyatlaması sektöründeki ortalamanın üzerinde değişim göstermemiştir.	30	7,5	91	22,8	166	41,5	83	20,8	30	7,5	400	100,0
Şube ağı genişler.	112	28,0	172	43,0	39	9,8	66	16,5	11	2,8	400	100,0
Bankanın iş yerine olan yakınlığı müşterilerin tercih etmesinde etkili bir nedendir.	112	28,0	173	43,3	34	8,5	70	17,5	11	2,8	400	100,0
Teknolojik gelişmeleri yakından takip eder.	128	32,0	172	43,0	75	18,8	19	4,8	6	1,5	400	100,0
Bankanın vizyonu ve misyonu beklentilerimi karşılamaktadır.	131	32,8	175	43,8	36	9,0	47	11,8	11	2,8	400	100,0
Çalıştığım bankanın internet şubesi her türlü ihtiyacımı karşılamaktadır.	99	24,8	122	53,0	33	8,3	46	11,5	10	2,5	400	100,0
Bankanın sunduğu ürün çeşitliliği yeterli düzeydedir.	52	13,0	174	43,5	126	31,5	40	10,0	8	2,0	400	100,0
TV reklamlarının etkisi müşterileri olumlu yönde etkilemektedir.	139	34,8	163	40,8	39	9,8	53	13,3	6	1,5	400	100,0
Faizsiz bankacılık uygulaması	230	57,5	109	27,3	42	10,5	14	3,5	5	1,3	400	100,0

müşterilerin tercih etmesinde olumlu etkiye sahiptir.												
Finansman tahsisinde iş akışı hızlıdır.	41	10,3	130	32,5	185	46,3	37	9,3	7	1,8	400	100,0
Finansman tahsis politikaları ekonomide yaşanan olumsuz değişimlerde çok az etkilenmektedir.	22	5,5	48	12,0	250	62,5	69	17,3	11	2,8	400	100,0
Finansman sağlamada istenen evrak ve belgeler fazla değildir.	11	2,8	66	16,5	115	28,7	174	43,5	34	8,5	400	100,0
Limit tahsis etmede sadece gelir dikkate alınmamakta aynı zamanda faydaları ve tehditleri de ele alınmaktadır.	28	7,0	105	26,3	208	52,0	52	13,0	7	1,8	400	100,0
Hesap işletim ücreti, kredi kartı aidatı, havale, eft vs. gibi işlem masrafları alınmıyor ya da düşük ücretler alınmaktadır.	37	9,3	94	23,5	48	12,0	169	42,3	52	13,0	400	100,0
Geciken – unutulmuş borçlar için hemen hatırlatma yapılmaktadır.	86	21,5	188	47,0	35	8,8	81	20,3	10	2,5	400	100,0
Çağrı merkezine ulaşım kolay, çağrı merkezi hizmeti hızlı ve sonuç odaklıdır.	36	9,0	178	44,5	32	8,0	132	33,0	22	5,5	400	100,0
Finansman oranlarında değişikliğe gitmemektedir.	24	6,0	41	10,3	264	66,0	56	14,0	15	3,8	400	100,0
Bankamın ürünlerinin İslami açıdan uygunluğunu onaylayan/denetleyen danışma (fetva) kurulu vardır.	167	41,8	81	20,3	113	28,2	27	6,8	12	3,0	400	100,0
ATM ağı geniştir.	141	35,3	145	36,3	28	7,0	72	18,0	14	3,5	400	100,0

ATM kartını alışverişlerde kullanabilirim.	1 58	39 ,5	2 04	51 ,0	2 1	5, 3	1 2	3, 0	5	1, 3	4 00	100 ,0
ATM'lerden fatura ödeme, para yatırma, para çekme gibi işlemler rahatlıkla yapılabilir.	1 43	35 ,8	2 04	51 ,0	2 6	6, 5	2 6	6, 5	1	0, 3	4 00	100 ,0
Banka kartımı sorunsuz olarak her yerde kullanabilmekteyim.	1 25	31 ,3	2 00	50 ,0	1 7	4, 3	5 0	12 ,5	8	2, 0	4 00	100 ,0
Banka kartları alışveriş bakımından kullanıma uygundur.	1 66	41 ,5	1 84	46 ,0	2 3	5, 8	2 1	5, 3	6	1, 5	4 00	100 ,0

4.4.Genel Ortalamadan Farklılığını İnceleyen Tek Örneklem Analizi

İki grubun ortalaması tek örneklem t testi ile karşılaştırılıp, aradaki fark istatistiksel olarak mı yoksa rastlantısal olarak mı anlamlı olduğuna karar verilmektedir.

Bireysel müşterilerin kredi kullanımlarında katılım bankalarını tercih etme sebeplerinin grup ortalaması olan 2,34'ten istatistiksel olarak anlamlı farklılık gösterip göstermediğini test etmek için t testi uygulanmış ve bu uygulama tabloda gösterilmiştir.

Tablo 5: Katılım Bankacılığını Tercih Etme Nedenlerinin Genel Ortalamadan Farklılığını İnceleyen Tek Örneklem Analizi

	Ki şi Sayısı	Ortalama	Std. Sapma	t	Anlamlılık (P)
Çalışmakta olduğum bankam her türlü bankacılık hizmetini sunmaktadır.	40 0	1,99	,923	43,013	0,000
Personel ve Hizmet kalitesi yönünden iyidir.	40 0	1,98	1,029	38,421	0,000
Tavsiye üzerine ya da kurumda tanıdık birinin çalışıyor olması müşterilerin tercih etmesinde etkilidir.	40 0	1,90	1,027	37,034	0,000
Zamanında ve eksiksiz olarak müşteri taleplerini karşılayacak kalitede personel bulunmaktadır.	40 0	2,23	,977	45,651	0,000
Finansman ve fon fiyatlaması sektördeki yüksek düzeydeki rekabete ayak uyduracak düzeydedir.	40 0	2,65	,866	61,137	0,000
Müşteri işlemleri çok hızlı ve eksiksiz olarak yapılabilir.	40 0	2,54	1,117	45,404	0,000
Kriz zamanlarında finansman fiyatlaması sektördeki ortalamannın üzerinde değişim göstermemiştir.	40 0	2,98	1,018	58,522	0,000
Şube ağı geniştir.	40 0	2,23	1,111	40,130	0,000
Bankanın iş yerine olan yakınlığı müşterilerin tercih etmesinde etkili bir nedendir.	40 0	2,24	1,122	39,878	0,000

Teknolojik gelişmeleri yakından takip eder.	40 0	2,01	,914	43,951	0,000
Bankanın vizyonu ve misyonu beklentilerimi karşılamaktadır.	40 0	2,08	1,064	39,109	0,000
Çalıştığım bankamın internet şubesi her türlü ihtiyacımı karşılamaktadır.	40 0	2,14	,999	42,845	0,000
Bankanın sunduğu ürün çeşitliliği yeterli düzeydedir.	40 0	2,45	,911	53,706	0,000
TV reklamlarının etkisi müşterileri olumlu yönde etkilemektedir.	40 0	2,06	1,053	39,120	0,000
Faizsiz bankacılık uygulaması müşterilerin tercih etmesinde olumlu etkiye sahiptir.	40 0	1,64	,896	36,545	0,000
Finansman tahsisinde iş akışı hızlıdır.	40 0	2,60	,859	60,500	0,000
Finansman tahsis politikaları ekonomide yaşanan olumsuz değişimlerde çok az etkilenmektedir.	40 0	3,00	,790	75,889	0,000
Finansman sağlamada istenen evrak ve belgeler fazla değildir.	40 0	3,39	,951	71,203	0,000
Limit tahsis etmede sadece gelir dikkate alınmamakta aynı zamanda faydaları ve tehditleri de ele alınmaktadır.	40 0	2,76	,829	66,619	0,000
Hesap işletim ücreti, kredi kartı aidatı, havale, eft vs. gibi işlem masrafları alınmıyor ya da düşük ücretler alınmaktadır.	40 0	3,26	1,217	53,594	0,000
Geciken – unutulmuş borçlar için hemen hatırlatma yapılmaktadır.	40 0	2,35	1,103	42,662	0,000
Çağrı merkezine ulaşım kolay, çağrı merkezi hizmeti hızlı ve sonuç odaklıdır.	40 0	2,82	1,151	48,927	0,000
Finansman oranlarında değişikliğe gitmemektedir.	40 0	2,99	,796	75,164	0,000
Bankamın ürünlerinin İslami açıdan uygunluğunu onaylayan/denetleyen danışma (fetva) kurulu vardır.	40 0	2,09	1,111	37,614	0,000
ATM ağı geniştir.	40 0	2,18	1,111	36,531	0,000
ATM kartımı alışverişlerde kullanabilirim.	40 0	1,76	,788	44,522	0,000
ATM'lerden fatura ödeme, para yatırma, para çekme gibi işlemler rahatlıkla yapılabilir.	40 0	1,85	,826	44,660	0,000
Banka kartımı sorunsuz olarak her yerde kullanabilmekteyim.	40 0	2,04	1,018	40,085	0,000
Banka kartları alışveriş bakımından kullanıma uygundur.	40 0	1,79	,881	40,687	0,000
Test Ortalaması = 2.34					

Yüzde 95 güven düzeyine göre yaptığımız t testinde 29 maddenin tamamı , $\alpha=0,05$ düzeyinde anlamlı çıkmıştır.

29 yargıdan meydana gelen ölçekte müşteriler her bir yargıya 1= Kesinlikle katılıyorum ile 5= Kesinlikle katılmıyorum arasında değer vermişlerdir. Grafikte yer alan ortalama değerleri aşağıdaki şekilde yorumlamak mümkündür.

1,00 ≤ Ortalama < 1,50 ise Kesinlikle Katılıyorum.

1,50 ≤ Ortalama < 2,50 ise Katılıyorum.

2,50 ≤ Ortalama < 3,50 ise Kararsızım.

$3,50 \leq \text{Ortalama} < 4,50$ ise Katılmıyorum.

$4,50 \leq \text{Ortalama} \leq 5,00$ ise Kesinlikle Katılmıyorum.

Tabloya göre 29 ifadenin 20 tanesinin ortalama eğilimi 1,50 - 2,50 aralığında, 9 tanesi de 2,50 - 3,50 aralığında yer almaktadır. 3,5 – 4,5 aralığında yer alan ifade bulunmamaktadır. Müşterilerin büyük çoğunluğu kredi kullanımlarında katılım bankalarını tercih etme sebepleri ile ilgili ifadelere katılmaktadır.

4.5.Korelasyon Analizi

Korelasyon analizi, iki değişken arasındaki ilişkinin şiddetini ve yönünü gösterir. Pozitif katsayılı korelasyonlar arasında aynı yönlü, negatif yönlü katsayılar arasında ise zıt yönlü ilişki vardır. Aralarında istatistiksel olarak anlamlı bir ilişki olup olmadığı p değerinden anlaşılır. Eğer $p < 0,05$ ise iki değişken arasında istatistiksel açıdan anlamlı bir ilişki vardır.

Tablo 6’da bireysel müşterilerin kredi kullanımlarında katılım bankalarını tercih etme sebeplerini oluşturan faktörler arasındaki ilişkinin şiddeti ve yönünü gösteren korelasyon analizi sonuçları yer almaktadır.

Tablo 6: Bireysel Müşterilerin Kredi Kullanımlarında Katılım Bankalarını Tercih Etme Sebepleri Arasındaki İlişkiyi İnceleyen Korelasyon Analizi Tablosu

		Hizmet ve Ürün Politikası Ortalama	Kart Politikası Ortalama	Faizsizlik Prensibi ve Tanıtım Politikası	Tahsis Politikası Ortalama	Alternatif Dağıtım ve Tutundurma Kanalları
Hizmet ve Ürün Politikası Ortalama	r	1				
	p					
Kart Politikası Ortalama	r	,631(**)	1			
	p	,000				
Faizsizlik Prensibi ve Tanıtım Politikası Ortalama	r	,570(**)	,447(**)	1		
	p	,000	,000			
Tahsis Politikası Ortalama	r	,468(**)	,340(**)	,193(**)	1	
	p	,000	,000	,000		
Alternatif Dağıtım ve Tutundurma Kanalları Ortalama	r	,403(**)	,276(**)	,202(**)	,462(**)	1
	p	,000	,000	,000	,000	

** 0,05 anlamlılık düzeyinde anlamlıdır.

Araştırmada yapılan hipotezlerde değişkenleri belirlemede değişkenler arası ilişkileri (çapraz korelasyon katsayıları) açıklamada Pearson korelasyon analizi uygulanmıştır. Ölçeklerden aldığımız puanlar sürekli değişken olarak ele alınmıştır. Çapraz korelasyon analizine göre değişkenlerin arasında istatistiksel açıdan pozitif yönde ve anlamlı bir ilişki olduğu sonucuna ulaşılmıştır. Değişkenler arasında korelasyon değerleri veri alınarak

istatistiksel hipotezler oluşturulmuştur. Korelasyon analizi sonuçlarıyla hipotezleri test etme sonucu elde edilen bulgular aynı yönde gözlenmiştir.

Sonuç itibariyle korelasyon analizine göre tüm faktörler arasında korelasyon katsayıları pozitif yönde bulunmuştur. Ayrıca faktörlerin tümü arasındaki ilişkide anlamlılık değerleri $p < 0,05$ bulunmuştur. Faktörlerin tümü arasında anlamlı ve aynı yönlü ilişki vardır. Diğer bir ifadeyle bireysel müşterilerin kredi kullanımlarında katılım bankalarını tercih etme faktörlerinden birine olan eğilim arttığında diğer faktörlere olan eğilimde anlamlı olarak artmaktadır.

4.6. Bireysel Müşterilerin Katılım Bankacılığını Tercihine Etki Eden Faktörlerin Önem Düzeyine Göre Değerlendirilmesi

Araştırmanın sonucunda katılımcıların katılım bankalarını tercih etmelerine etki eden sebeplerin önem düzeyine göre değerlendirme sonuçları Tablo 7’de verilmiştir. Katılım bankalarını tercih etme sebeplerinin önem düzeylerine göre değerlendirilmesinde kümeleme analizinden faydalanılmıştır. Kümeleme analizinin kullanılmasındaki asıl amaç araştırmanın sonunda elde edilen yargıların temel özellikleri göz önüne alınarak katılımcıların gruplandırılmasını ve önem düzeyini belirlemektir. Analiz sırasındaki yargılarda; 1: Çok önemli, 2: Önemli ve 3: Daha az önemli olacak şekilde gruplandırılmıştır.

Tablo 7: Bireysel Müşterilerin Kredi Kullanımlarında Katılım Bankalarını Tercih Etme Sebeplerine Etki Eden Faktörlerin Önem Düzeylerine Göre Değerlendirilmesi

Yargılar	Önem Düzeyi		
	1	2	3
Faizsiz bankacılık uygulaması müşterilerin tercih etmesinde olumlu etkiye sahiptir.	1,64		
ATM kartını alışverişlerde kullanabilirim.	1,76		
Banka kartları alışveriş bakımından kullanıma uygundur.	1,79		
ATM’lerden fatura ödeme, para yatırma, para çekme gibi işlemler rahatlıkla yapılabilir.	1,84		
Tavsiye üzerine ya da kurumda tanıdık birinin çalışıyor olması müşterilerin tercih etmesinde etkilidir.	1,90		
Personel ve Hizmet kalitesi yönünden iyidir.	1,98		
Çalışmakta olduğum bankam her türlü bankacılık hizmetini sunmaktadır.	1,99		
Teknolojik gelişmeleri yakından takip eder.		2,01	
Banka kartımı sorunsuz olarak her yerde kullanabilmekteyim.		2,04	
TV reklamlarının etkisi müşterileri olumlu yönde etkilemektedir.		2,06	
Bankanın vizyonu ve misyonu beklentilerimi karşılamaktadır.		2,08	
Bankamın ürünlerinin İslami açıdan uygunluğunu onaylayan/denetleyen danışma (fetva) kurulu vardır.		2,09	
Çalıştığım bankamın internet şubesi her türlü ihtiyacımı karşılamaktadır.		2,14	
ATM ağı geniştir.		2,18	
Şube ağı geniştir.		2,23	

Zamanında ve eksiksiz olarak müşteri taleplerini karşılayacak kalitede personel bulunmaktadır.		2,2 3	
Bankanın iş yerine olan yakınlığı müşterilerin tercih etmesinde etkili bir nedendir.		2,2 4	
Geciken – unutulmuş borçlar için hemen hatırlatma yapılmaktadır.		2,3 5	
Bankanın sunduğu ürün çeşitliliği yeterli düzeydedir.		2,4 5	
Müşteri işlemleri çok hızlı ve eksiksiz olarak yapılabilmektedir.		2,5 4	
Finansman tahsisinde iş akışı hızlıdır.		2,6 0	
Finansman ve fon fiyatlaması sektördeki yüksek düzeydeki rekabete ayak uyduracak düzeydedir.		2,6 5	
Limit tahsis etmede sadece gelir dikkate alınmamakta aynı zamanda faydaları ve tehditleri de ele alınmaktadır.		2,7 6	
Çağrı merkezine ulaşım kolay, çağrı merkezi hizmeti hızlı ve sonuç odaklıdır.		2,8 2	
Kriz zamanlarında finansman fiyatlaması sektördeki ortalamanın üzerinde değişim göstermemiştir.		2,9 8	
Finansman oranlarında değişikliğe gitmemektedir.		2,9 9	
Finansman tahsis politikaları ekonomide yaşanan olumsuz değişimlerde çok az etkilenmektedir.			3,0 0
Hesap işletim ücreti, kredi kartı aidatı, havale, eft vs. gibi işlem masrafları alınmıyor ya da düşük ücretler alınmaktadır.			3,2 6
Finansman sağlamada istenen evrak ve belgeler fazla değildir.			3,3 8

Katılım bankası tercihini etkileyen faktörler arasında ankete katılan müşteriler, “Faizsiz bankacılık uygulaması müşterilerin tercih etmesinde olumlu etkiye sahiptir.” yargısına çok yüksek oranda önem vermektedirler. Katılımcılar “Faizsiz bankacılık uygulamasının müşterilerin tercih etmesinde olumlu etkiye sahip olması” , “ATM kartının alışverişlerde kullanılabilmesi” , “Banka kartlarının alışveriş bakımından kullanıma uygun olması” , “ATM’lerden fatura ödeme, para yatırma, para çekme gibi işlemlerin rahatlıkla yapılabilmesi” , “Tavsiye üzerine ya da kurumda tanıdık birinin çalışıyor olması müşterilerin tercih etmesinde etkili olması” , “Personel ve Hizmet kalitesi yönünden iyi olması” ve “Çalışmakta olduğum bankamın her türlü bankacılık hizmetini sunuyor olması” birinci derecede önemli olarak görülmektedir.

Katılımcılar ikinci dereceden önemli olarak ise “Teknolojik gelişmeleri yakından takip etmesi” , “Banka kartımı sorunsuz olarak her yerde kullanabilmekte olmam” , “TV reklamlarının etkisinin müşterileri olumlu yönde etkilemesi” , “Bankanın vizyonu ve misyonu beklentilerimi karşılamakta olması” , “Bankamın ürünlerinin İslami açıdan uygunluğunu onaylayan/denetleyen danışma (fetva) kurulunun bulunması” , “Çalıştığım bankamın internet şubesinin her türlü ihtiyacımı karşılaması” , “ATM ağı genişliği” , “Şube ağı geniş olması” , “Zamanında ve eksiksiz olarak müşteri taleplerini karşılayacak kalitede personel bulunması” , “Bankanın iş yerine olan yakınlığının müşterilerin tercih etmesinde etkili olması” , “Geciken – unutulmuş borçlar için hemen hatırlatma yapılması” , “Bankanın sunduğu ürün çeşitliliğinin

yeterli düzeyde olması” , “Müşteri işlemlerinin çok hızlı ve eksiksiz olarak yapılabilmesi” , “Finansman tahsisinde iş akışının hızlılığı” ,“ Finansman ve fon fiyatlamasının sektördeki yüksek düzeydeki rekabete ayak uyduracak düzeyde olması” , “Limit tahsis etmede sadece gelir dikkate alınmamakta aynı zamanda faydaları ve tehditleri de ele alınmakta olması” , “Çağrı merkezine ulaşım kolay, çağrı merkezi hizmeti hızlı ve sonuç odaklı olması”, “Kriz zamanlarında finansman fiyatlamasının sektördeki ortalamanın üzerinde değişim göstermemiş olması” ve “Finansman oranlarında değişikliğe gitmemesi” katılım bankacılığını tercih etme sebebi olarak ileri sürmüşlerdir.

Katılımcılara göre bireysel müşterilerin kredi kullarımlarında katılım bankalarını tercih etme sebeplerine etki eden faktörler içinde üçüncü dereeden önemli olarak ise “Finansman tahsis politikalarının ekonomide yaşanan olumsuz değişimlerde çok az etkilenmesi” , “Hesap işletim ücreti, kredi kartı aidatı, havale, eft vs. gibi işlem masrafları alınmıyor ya da düşük ücretler alınıyor olması” ve “Finansman sağlamada istenen evrak ve belgelerin fazla olmaması” gibi yargılar sayılmıştır.

SONUÇ

Araştırmada, bireysel müşterilerin kredi kullarımlarında katılım bankalarını tercih etmelerini etkileyen sebeplerin neler olduğu ile ilgili sorulara cevap aranmaya çalışılmıştır. Araştırmanın amacı doğrultusunda katılım bankasını tercih eden müşterilerin demografik değişkenleriyle katılım bankası tercihinde etki eden faktörler arasında anlamlı bir ilişki olup olmadığı test edilmiştir.

Bireysel müşterilerin kredi kullarımlarında katılım bankalarını yönelik yapılan çalışmamızda güvenilirlik analizinde Cronbach’s Alpha 0,915 bulunmuştur. Bu sonuca göre güvenilirlik düzeyi oldukça yüksektir. Çalışmamızda betimsel analiz yönteminden de yararlanılmıştır. Frekans değerleri tek tek hesaplanmıştır. Bireysel müşterilerin katılım bankacılığını tercih etme ile ilgili yargılara verdiği yanıtlar beşli likert tipi sorulara uygulanarak bulunmuştur. Katılım bankalarını tercih etme sebeplerinin önem düzeylerine göre değerlendirilmesinde kümeleme analizinden faydalanılmıştır. Araştırmada yapılan hipotezlerde değişkenleri belirlemede çapraz korelasyon katsayılarını açıklamada Pearson korelasyon analizi uygulanmıştır.

Çalışmadan elde edilen bulgulara göre, bireysel müşterilerin kredi kullarımlarında katılım bankalarını tercih etmesini etkileyen ilk beş özellik;

- Faizsiz bankacılık uygulaması müşterilerin tercih etmesinde olumlu etkiye sahiptir.
- ATM kartını alışverişlerde kullanabilirim.
- Banka kartları alışveriş bakımından kullanıma uygundur.

- ATM'lerden fatura ödeme, para yatırma, para çekme gibi işlemler rahatlıkla yapılabilir.
- Tavsiye üzerine ya da kurumda tanıdık birinin çalışıyor olması müşterilerin tercih etmesinde etkilidir.

Çalışmamızdaki bulgulara aşağıdaki öneriler yapılabilir:

- Müşteri ve personel arasında samimi, nezaket, güven ve hoşgörü çerçevesinde bir ilişki oluşturulabilmesi için personele bu konuda eğitim verilebilir.
- Bireysel kredilerde bulunan imza ve evrak yükü azaltılabilir.
- Kart tahsis politikaları geliştirilerek, uygulanan politika yapısı biraz daha esnek hale getirilip kredi hacimleri büyütülebilir.

Sonuç olarak ele aldığımızda, insanların yaşam tarzına dayalı araştırmalara günümüzde daha çok rastlanmaktadır. Bu araştırmalar bireylerin neyi, neden ve nasıl satın aldıklarını algılayabilmek için uygulanmaktadır. Bu sebeple çalışmada, katılım bankası bireysel müşterilerinin kredi kullarımlarında katılım bankasını tercih etmede demografik özelliklerin etkili olduğu sonucuna ulaşılmıştır. Çapraz korelasyon analizine göre de değişkenlerin arasında istatistiksel açıdan pozitif yönde ve anlamlı bir ilişki olduğu sonucuna ulaşılmıştır.

KAYNAKÇA

- Anaç, Turhan (2015). *Bireysel Müşterilerin Katılım Bankacılığını Tercih Etmesini Etkileyen Faktörler*. Yüksek Lisans Tezi. Ankara: Türk Hava Kurumu Üniversitesi İşletme Anabilim Dalı.
- BDDK (2001). “*Bankacılık Sektörü Yeniden Yapılandırma Programı*”. http://www.bddk.org.tr/WebSitesi/turkce/Raporlar/Diger_Raporlar/15279C8914BD.pdf, 4 Şubat 2019’da erişildi.
- Canbaz, Mustafa (2014). “Katılım Bankacılığı ve Türkiye’deki Gelişimi”. *Bankacılık Giriş ve İlkeleri*. Ed. Ferudun Kaya. İstanbul: Beta Yayınevi. 149-241.
- Canbaz, Mustafa (2016). *Katılım Bankacılığı*. İstanbul: Beta Yayınevi.
- Dikkaya, Mehmet ve Kutval, Yunus (2014). *Katılım Bankacılığı Türkiye Örneği*. Ankara: Savaş Yayınevi.
- Ekren, Nazım ve Emiral, Fatih (2002). “Türk Bankacılık Sistemindeki Etkinlik Analizi (Veri Zarflama Analizi Uygulaması)”. *Active Bankacılık ve Finans Dergisi* 24: 6-27.
- Erdem, Ekrem (2006). *Para Banka ve Finansal Sistem*. Ankara: Detay Yayıncılık. <https://www.nufusu.com.tr>, 17 Mart 2019’da erişildi.
- <https://www.nufusu.com/il/bolu-nufusu>, 18 Mart 2019’da erişildi.
- Karagülle, Süleyman (1993). *Alternatif Faizsiz Banka Selem ve Kredileşme*. İstanbul: İz Yayıncılık.
- Karakaş İřcan, Hacer ve Kaya, Ferudun (2019). “Bireysel Müşterilerin Kredi Kullanımlarında Katılım Bankalarını Tercih Etme Sebepleri”. International Conference On Data Science & Applications 3-6 Ekim 2019. Balıkesir 2019. s. 282-289.

- Karakaş İřcan, Hacer (2019). “*Bireysel Müřterilerin Kredi Kullanımlarında Katılım Bankalarını Tercih Etme Sebepleri*”. Yüksek Lisans Tezi. Bolu: Abant İzzet Baysal Üniversitesi Sosyal Bilimler Enstitüsü.
- Kaya, Ferudun (2008). *Kredi Kartları ve Bireysel Müřterilerin Kredi Kartı Tercihine Etki Eden Faktörlerin Belirlenmesi Üzerine Bir Arařtırma*. Doktora Tezi. İstanbul: Kadir Has Üniversitesi Sosyal Bilimler Enstitüsü.
- Kaya, Raci (2013). *Türk Bankacılık Sisteminde Katılım Bankalarının Tercih Nedenleri ve Bir Arařtırma*. Doktora Tezi. İstanbul: Marmara Üniversitesi Bankacılık ve Sigortacılık Enstitüsü.
- Özcan, M. Emin ve Hazırođlu, Temel (2000). “*Bankacılıkta Yeni Bir Boyut: Katılım Bankacılığı*”, *Türkiye’de Özel Finans Kurumları Teori ve Uygulama*. İstanbul: Al Baraka Türk Yayınları.
- Tunç, Hüseyin (2016). *Katılım Bankacılığı Felsefesi, Teorisi ve Türkiye Uygulaması*. İstanbul: Nesil Yayınları.
- Türkiye Bankalar Birliđi (2008). “50.Yılında Türkiye Bankalar Birliđi ve Türkiye’de Bankacılık Sistemi 1958-2007”. *TBB Bankacılar Dergisi* 262:3.
- Ustaoglu, Didar (2014). *Türkiye’de Katılım Bankacılığı Sektördeki Yeri ve Önemi*. Yüksek Lisans Tezi. Aydın: Adnan Menderes Üniversitesi Sosyal Bilimler Enstitüsü.
- Vurucu, Mehmet ve Arı, M. Ufuk (2017). *Güncel Geliřmeler Iřığında Bankacılıkta Kredi Bilgisi*. Ankara: Seçkin Yayıncılık.
- Yazıcı, Mehmet (2018). *Bankacılıkta Kredi Tahsisi*. Ankara: Seçkin Yayıncılık.
- Zarakolu, Avni (2003). *Bankacılar İçin Para ve Kredi Bilgisi*. Ankara: Bankacılık ve Ticaret Hukuku Arařtırma Enstitüsü.



DEVELOPING THE TAKAFUL SECTOR IN UGANDA: A PROSPECTIVE ANALYSIS BASED ON THE THEORY OF REASONED ACTION

Dr. Kasule Twaha Ahmed

Islamic University In Uganda, Faculty of Management Studies, Department of Islamic Banking and Finance.

tahakasule@gmail.com

ABSTRACT

This study set out to examine the extent to which Attitude and Subjective norm influence peoples' intention to embrace takaful in Uganda. In 2016, Uganda joined the rest of the world in opening up to Islamic finance, through the amendment of her Financial Institutions Act of 2004. The purpose of developing the takaful sector is to expand the range of products on the market and improve the level of insurance penetration which is presently standing at a very low rate (0.81 percent). This study has applied Structural Equation Modeling (SEM) and has found that both Attitude and Subjective norm have positive and significant effects on the respondents' intention to embrace Islamic insurance. The estimated path coefficients are obtained at a 5 percent level of significance and the fit indices are satisfactory for both the measurement and structural models. It is recommended that government strongly supports the development of the takaful sector in an effort to mitigate the challenges faced by the conventional sector. Similarly, supply side players are encouraged to invest in the new sector as a diversification strategy for achieving better performance.

Key Words: Uganda, Takaful sector, Theory of reasoned action, Prospective analysis, Structural equation modeling.

1. INTRODUCTION

The global Islamic finance industry is reported to have maintained a double digit growth rate of 11 percent in 2018, leading to approximately USD 2.4 trillion in assets (Thomson, 2019). The industry is however dominated by the Islamic Banking sector which accounts for about 71 percent of the total assets, amounting to USD 1.7 trillion. The global takaful sector is still very small, estimated at only 2 percent of the total Islamic financial assets. To its credit however, the sector's compound annual growth rate (CAGR) stood at 6 percent in 2018, thereby surpassing the CAGR of Islamic Banking and those of the other Islamic financial institutions which were reported to be 5 percent and below (Thomson, 2019).

Uganda is a new entrant into the global Islamic finance industry. It is only recently in 2016 that the East African country joined the rest of the world by accepting the multi-billion dollar financial system through amending its financial institutions Act of 2004. Since then, the Ministry of Finance and economic development has gazetted the Islamic banking regulations, Bank of Uganda (BoU) has licensed one commercial bank to operate Islamic banking business and the country's Microfinance Support Centre (MSC) is implementing an IsDB sponsored project using the concept of Islamic microfinance in more than 20 districts.

1.1. The insurance industry in Uganda

Insurance business in Uganda has a 70 year history. The East Africa General Insurance company (EAGEN) was the first to be established in the country in 1948. By 2017, Uganda had 20 non-life insurance companies, 9 life insurers, 1 Re-insurance company, 6 health membership organizations, 35 insurance brokers, 2 Re-insurance brokers, 22 loss assessors and 13 Bancassurance agents (Insurance-Regulatory-Authority, 2019). This growth in the number of players notwithstanding, statistics show that consumption of insurance services in Uganda is very low. A recent report on the uptake of insurance services in Uganda revealed that only 1 percent of adult Ugandans (220,000) have formal insurance cover (Financial-Sector-Deepening, 2018). Among the reasons cited in the report for this dismal uptake include; public mistrust, a narrow range of insurance products and low levels of awareness.

In addition, the insurance penetration rate for Uganda has always been less than 1 percent of GDP. In a period of 5 years from 2013 to 2017 for example, the penetration rate swung between 0.73 percent and 0.86 percent (Insurance-Regulatory-Authority, 2019). This is significantly lower than the African average which was reported to be 3.5 percent of GDP by 2015 (African-Reinsurance-Corporation, 2015). At the regional level, Uganda's penetration rate compared unfavorably with her neighbors, Kenya at 3.1 percent and Tanzania at 1 percent by the year 2015 (African-Reinsurance-Corporation, 2015).

When measured by insurance density, the industry is still characterized by a dull performance. On average, the insurance density has been \$ 5.2 in the five year period from 2013 to 2017 (Insurance-Regulatory-Authority, 2019). Earlier, in their 2015 report the African Reinsurance Corporation (Africa Re) revealed that Uganda's insurance density stood at \$ 4 only in 2012. This was 20 times lower than the African average of \$ 81 that was computed for the 18 largest African economies (African-Reinsurance-Corporation, 2015).

The above discussion demonstrates that Uganda's insurance industry is still highly underdeveloped and the need to improve it cannot be overemphasized.

1.2. The upcoming takaful sector in Uganda

Part of the effort to build a robust Islamic finance industry in Uganda is to develop a strong takaful sector for the country. Government took the lead when it amended the law to allow takaful (Islamic insurance) business to be established in the country. Article 115D, section 2 of the amended law says: "A financial institution wishing to engage in the business of bancassurance or Islamic insurance shall do so in a format and manner prescribed by the Insurance Regulatory Authority of Uganda after consultation with the Central Bank". Following this legal provision, the Insurance Regulatory Authority (IRA) reported in its 2018 market report that: "the Authority has since drafted regulations that would streamline the operations of takaful insurance companies and enable the Authority to begin licensing takaful business" (Insurance-Regulatory-Authority, 2018).

The incentive for developing a solid takaful sector is informed by the genuine possibility that takaful may deal with some of the obstacles faced by the conventional insurance system. Hence, both insurers and the public are excited about the emerging takaful sector in the country. Miriam Magala, the Chief Executive Officer of Uganda Insurers Association (UIA) is quoted to have said “ takaful will allow for, among other things, diversification in the products that the industry can provide to its ever changing and growing market and given that insurance penetration in Uganda is less than 1 percent, we are confident that more and more Ugandans will take up insurance with the introduction of takaful” (Adengo, 2016). Another area where takaful may be germane is the concern about the clarity of insurance contracts. In a recent Newspaper article, the author explains that one of the reasons why there is public apprehension against insurance services in Uganda is the use of technical jargon and related details that are not known to a regular client (Mugisha, 2019). This is perhaps the Gharar component in conventional insurance which is prohibited under takaful. We can conclude from the foregoing discussion that the combination of government policy level actions, insurers’ desire for a more robust industry and public voices on the present obstacles demonstrate the importance of developing a strong takaful sector in Uganda.

The present study therefore investigates the extent to which attitude and subject norm would influence peoples’ intention to embrace the new takaful sector. This is the first empirical study about takaful in Uganda. It is a prospective study, because the takaful sector is still under construction. The remaining part of the paper is structured as follows; section 2 presents the review of related literature, section 3 deals with research model and methodology and while section 4 discusses the empirical results. Finally, section 5 gives the conclusion and recommendations.

2. REVIEW OF RELATED LITERATURE

2.1 The concept of takaful

The Islamic Finance Services Board (IFSB), in a document titled guiding principles on governance for takaful undertakings defines the concept of takaful as “...a joint guarantee, whereby a group of participants agree among themselves to support one another jointly for the losses arising from specified risks. In a takaful arrangement the participants contribute a sum of money as a tabarru’ commitment into a common fund that will be used mutually to assist the members against a specified type of loss or damage...” (IFSB, 2009)

Takaful which means Islamic insurance has its origins in the Qur’an which directly introduces the concept of in surat Al-ma’idah: 2, as follows “ .. and cooperate in righteousness and piety, but do not cooperate in sin and aggression ..”. The historical bases and practices of takaful stretching back to the time of the prophet (PBUH) are well explained by NuHtay, Hamat, Ismail, and Salman (2015). Besides, in a literature survey article, Sadeghi (2010) describes the takaful trajectory through the centuries to the ottoman era and explains the institutional dynamics, the challenges and reforms made over time in the management of takaful.

Contemporary takaful literature however reveals that Sudan was the first country to establish modern takaful business in the late 1970s (Archer, Karim, & Nienhaus, 2009; Swartz &

Coetzer, 2010). Surveys as well as empirical studies show that the takaful sector although small, is one of the Islamic finance segments which are growing very fast. In a recent global takaful report, the total gross written contributions (GWC) were estimated to have reached USD 14.9 billion by 2015, representing a 14 percent growth rate (Milliman, 2017). In earlier studies such as Abdul Rahman (2009) the takaful sector was reported to have grown at approximately 20 percent during the first decade of the 21st century.

The ever increasing momentum in the takaful sector may be explained by the obvious mutual benefits enjoyed by participants in this type of scheme. Mahmood (1991) explains three aspects of mutuality, namely; mutual help, mutual responsibility and mutual protection from losses which characterise the Islamic insurance system. When these mutual benefits are combined with the Shariah prohibitions of gharar (uncertainty), riba (interest rate) and maysir (gambling), which characterize the conventional insurance system as explained by Masud (2010), it is easy to understand why any society would accept the takaful model of insurance, hence the high growth rate.

2.2 The theory of reasoned action (TRA) and hypothesis development

According to the theory of reasoned action (TRA) an individual's intention is based on two main components; the first being a personal factor while the other component represents the social effect (Ajzen & Fishbein, 1980). The personal factor is called attitude, while the social aspect is known as subjective norm.

2.2.1 Attitude

Ajzen and Fishbein (1988) defined attitude as the person's positive or negative belief about executing a particular behavior. The behavioral intent of a person is a function of her attitude towards the behavior. When a person recognizes that the result from executing a behavior is progressive and positive, she will have a positive attitude toward such a behavior, otherwise her attitude will be negative. A positive attitude therefore leads the person to execute a relevant behavior (Ajzen & Fishbein, 1988). This concept has been applied in several empirical studies in areas of Islamic finance (Amin, Rahim Abdul Rahman, Laison Sondoh Jr, & Magdalene Chooi Hwa, 2011; Fauziah, Taib, Ramayah, & Abdul Razak, 2008), adoption of information technology (Legris, Ingham, & Collette, 2003; Moore & Benbasat, 1996) and intentions to choose a travel destination (Verplanken, Aarts, & Van Knippenberg, 1997). The present study extends its application to an investigation on intentions to embrace takaful in Uganda. Hence, the study has tested the following hypothesis: H1: Attitude has a positive effect on the intention to embrace takaful in Uganda.

2.2.2 Subjective norm

Subjective norm is understood to be the belief that important individuals in a person's life approve or disapprove the execution of a given behavior (Ajzen & Fishbein, 1988). It is also known as normative belief. A person will intend to execute a specific behavior as long as she perceives that important people approve that she should do so. These important individuals could be relatives, friends or opinion leaders around the individual who can exert social

influence on that person. According to Fishbein and Ajzen (1975), subjective norm has a direct effect on behavioral intentions in the TRA. Some of the empirical studies that have applied and found this relationship are Amin et al. (2011) with respect to Islamic personal financing and Ramayah, Rouibah, Gopi, and Rangel (2009) in a study on intention to use internet stock trading in Malaysia. The present study has included this variable and tested the following hypothesis: *H2*: Subject norm has a positive and significant effect on the intention to accept takaful in Uganda.

2.3 Studies on Uganda's insurance industry

Research on insurance in Uganda is dominated by studies on health insurance. The works of Basaza, Criel, and Van der Stuyft (2008), Dekker and Wilms (2010), Zikusooka, Kyomuhang, Orem, and Tumwine (2009), Kagumire (2009), McCord (2001), Quaye (2007), Yates, Cooper, and Holland (2006), Byabashaija (2009) and Taylor (2011) are all about health insurance. The authors have focused on a variety of health insurance topics including; risk strategies in health insurance, health insurance financing, challenges of public health insurance, social protection and health, low enrolment in community health insurance, health care microinsurance and regulating private health care insurance among others. Perhaps the reason for this skewness in empirical studies is because there is more health research funding than in any other area. In recent years, government of Uganda has prioritised health research through the creation of the Uganda National Health Research Organization (UNHRO, 2018) and providing specific funding for health research, the latest being a 30 billion shillings allocation through Makerere University (Independent, 2019).

Studies on the other areas of insurance, such as general insurance are very few. A quick browse through the internet shows articles such as; Cecchi, Duchoslav, and Bulte (2016), W. Brown and Churchill (2000) and Kitunzi, Helen, and Consolate (2016) among others. In addition, new forms of insurance, particularly the upcoming takaful sector have not been explored yet. This study is therefore an effort to fill this gap. The paper investigates a fundamental question on whether the Ugandan public will embrace the developing takaful sector. It applies an appropriate approach. The TRA was specifically designed for prospective studies where intentions to implement certain behavioral actions are measured according to individual attitudes and subject norms.

3. RESEARCH MODEL AND METHODOLOGY

The research model for the present study is constructed from the original TRA model developed by Fishbein and Ajzen (1975). In their model, they categorized “the antecedents of behavioral intention into two conceptually distinct sets: behavioral and normative” (Madden, Ellen, & Ajzen, 1992). Behavioral beliefs are suggested to be the essential factors influencing an individual's attitude towards implementing a specific behavior, while the normative beliefs determine the individual's subjective norm towards performing a behavior. Once the behavioral intentions are implemented, the resultant outcome is what is known as actual behavior. Figure 1 illustrates these relationships.

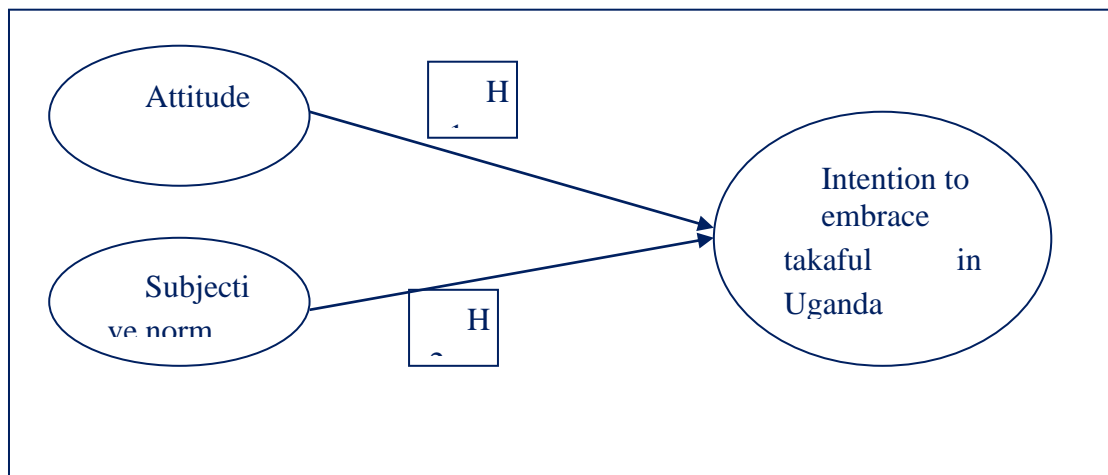

Figure 1: The research model

This model in figure 1 is a modified version of models applied by earlier empirical studies (Abduh, Duasa, & Omar, 2011; Lada, Harvey Tanakinjal, & Amin, 2009). The model is structured to measure direct relationships between the TRA independent variables (attitude and subjective norm) with the dependent variable (intention embrace takaful in Uganda). This is in accordance with the defined hypotheses. Each arrow shows the direct hypothetical relationship between the predictor variables and the predicted variable.

3.1 Sampling and sample size

Simple random sampling was used to select the sample. It is considered to be most suitable in such a study because it diminishes the possibility of sampling bias (Bordens and Abbott, 2002). The study targeted individuals who are already insured under the conventional system. This category was targeted is because they already know the value of an insurance and they are therefore considered to be the potential takaful consumers. The sample size was computed with the following formula for large populations as applied by Abduh et al. (2011). It is a standard statistical formula for sample size calculation as explained in Israel (1992).

$$n_0 = \frac{Z^2 pq}{e^2}$$

Where:

n_0 = sample size

z = Z-value of α (α being 5% in this study)

p = variability (our variability is set at 0.5)

q = 1 - p

e = level of precision or sampling error (tolerated sampling error is 5%)

The sample size was therefore calculated as follows;

$$n_0 = \frac{Z^2 pq}{e^2} = \frac{(1.96)^2 (0.5)(0.5)}{(0.05)^2} = 385$$

3.2 Data and respondents' characteristics

Data were collected from potential customers from the 7 biggest insurance companies in Uganda. These insurance companies have a combined market share of 80 percent. They chronologically include; Jubilee insurance, UAP general insurance, Sanlam general insurance, Britam insurance company, Goldstar insurance, ICEA general insurance and Mauritius Union Assurance (IRA, 2018). 55 respondents were selected from each of the seven companies and issued with self-administered questionnaires. The instrument was constructed following the method of Burak (2004) and Blue (1995) for the standard theory of reasoned action from Ajzen and Fishbein (1980; 260-263). All questionnaires were collected back, hence there was 100 percent response rate. Data were entered into the SPSS software program. At least 7 questionnaires had some missing data. Therefore, using the non-conformity criteria which is always applied whenever there is missing data, those seven questionnaires were excluded. The final sample size was therefore 378.

The demographic profile of respondents indicate that 52.7 percent were male while 47.3 percent were female. The age category 40 – 49 years had the highest number of respondents at 38 percent while the 60 and above category featured the least number of respondents standing at 1.6 percent. 40.9 percent reported that they were catholic, 29 percent were protestants while 19.4 percent were Muslims. With regard to education, most of the respondents (51.6 percent) were holders of Bachelor's degrees, followed by diploma holders at 25.2 percent. Those with post graduate education are only about 12 percent. 51.6 percent reported that they were private sector employees, while 29.5 percent were public sector employees. Finally, more than half of the respondents (51.1 percent) reported that they were married, while a significant proportion (39.6 percent) were single. Table 1, shows the profile in detail.

Table 1: Respondents' profile

Variable	Categories	Percentage
Gender	Male	52.7
	Female	47.3
Age	20-29	20.5
	30-39	35.8
	40-49	38.0
	50-59	4.1
	60 and above	1.6
	Religion	Muslim
	Catholic	40.9
	Protestant	29.0
	Other	10.7
Education	High school	10.9
	Diploma	25.2
	Bachelor's degree	51.6

Occupation	Master's degree	11.8
	PhD	0.5
Marital status	Public sector employee	29.5
	Private sector employee	51.6
	Businessman/woman	18.9
	Single	39.6
	Married	51.1
	Divorced / Widowed	9.3

3.3 Structural equation modeling approach

The study used Structural Equation Modelling (SEM) to conduct data analysis. This is because data analysis using SEM illustrates the causal linkages between the hypothesized model and the collected sample data for the purpose of establishing the model goodness of fit based on observed data (Byrne, 2001). Following Joreskog (1993), the approach for the present study was to generate a model, build a theory and test the specified conceptual model. Analysis included estimation of parameters as well as the general fit indices of the model, based on the maximum likelihood (ML) method. This was important for providing the standardized path regression coefficients as well as the effect of the independent variables on the dependent variable.

To evaluate model fit, several fit indices were considered including the chi-square and the normed chi-square test statistics, the Root Mean Error of Approximation (RMSEA), as well as the Comparative Fit Index (CFI). The Chi-square index tests the difference between the sample covariance matrix and the restricted covariance, serving as the basic test of whether a hypothesized model adequately describes the data. The higher the probability, the better the chance of obtaining a perfect fit. However, chi-squares may lead to the rejection of a true population model because it is strongly affected by the sample size. On the other hand, RMSEA calculates the discrepancy between the population covariance matrix and the restricted model covariance and estimates the potential error (T. Brown, 2006). RMSEA values of .08 or less are considered indicative of a good fit (Klein & Moeschberger, 2005). The CFI compares the hypothesized model with the independent model. The independent model is a highly strict model in which all variables are considered uncorrelated. The value of CFI ranges from 0 to 1 and values of 0.90 or more are considered indicative of a good fit (Hu & Bentler, 1999).

4. EMPIRICAL RESULTS

The process of generating empirical results started with testing for normality, multicollinearity and heteroskedasticity. Other tests worked out were the reliability and validity tests. Once these tests produced the correct indicators, both exploratory factor analysis (EFA) and confirmatory factor analysis (CFA) were done to generate the coveted findings from this study. The subsections below report the results obtained at each stage.

4.1 Multivariate normality, multicollinearity and heteroskedasticity tests

When data are characterized with the existence of outliers, they exhibit an abnormality that leads to a deviation from the envisaged natural data variability (Filzmoser, 2004). The real

effect of having many outliers in a data set is to swing the regression solution. It is thus recommended to drop the data containing outliers from the analysis, to avoid adverse effects to the solution (Hair, Anderson, Babin, & Black, 2010). With the help of SPSS software, mahalanobis distances and their corresponding probabilities were computed. Results (in appendix 1) show that the Mahalanobis distance lies between 0.209 and 68.822. The standard deviation is 12.257. This big standard deviation value is indicative of the existence of outliers. The corresponding results (in appendix 2) show the deleted observations from the dataset. These twelve observations were dropped based on the fact that probability of their mahalanobis distances were less than 0.001 (Chawla & Gionis, 2013). Thus the final sample size was 366, comprising complete and normally distributed data observations.

The presence of multicollinearity in the data was tested using two collinearity statistics namely: the Variance Inflation Factor (VIF) and the tolerance statistics. According to Sekaran (2003) if the tolerance statistic is greater than 0.01 and the VIF statistics are less than 10, there is no multicollinearity problem. Appendix 3 shows the results of the collinearity statistics. In these results, all the tolerance statistics are greater than 0.01 and the VIF statistics are all less than 10. It is therefore concluded that the data were not in violation the multicollinearity assumption.

Homoskedasticity for a structure of random variables is said to occur if all the random variables have an equal variance (Aguinis, 1995). It is also known as the assumption of homogeneity of variance (Moser & Stevens, 1992). The assumption is important for multivariate analysis because whenever it is violated, there is a likelihood that the resultant standard errors will be biased thereby affecting the t-statistics and the significance of estimated coefficients. Consequently, it may lead to making wrong conclusions (Ai & Norton, 2000). The results for the homoskedasticity test are presented in a scatter plot shown in appendix 4. The scatter plot is obtained from SPSS analysis where the regression standardised residuals are plotted against the regression standardised predicted value. According to Hair et al. (2006), if the superimposed loess line is relatively flat, then the data exhibit the property of homoskedasticity. Hence, with a relatively flat loess line, it is clear that that the data for the present study exhibit homoskedasticity.

4.2 Reliability and validity tests

Malhotra and Briks (2003) define reliability as the extent to which a measured item produces the same results in repeated estimations. Through measuring reliability, the internal consistency in the measured variables is realised (Kim & Cha, 2002). This study applied Cronbach's alpha to estimate the reliability in each of the constructs. The results indicate that the reliability values are all above 0.7 a value bigger than the recommended threshold of 0.5 (Hair et al. 2010).

Table 2: Cronbach's alpha for construct reliability

Name of construct	Construct code	Number of items	Cronbach's alpha
Attitude	ATT	5	0.722
Subjective norm	SBN	5	0.736

Intention	INT	5	0.820
-----------	-----	---	-------

Validity refers to degree to which an instrument measures what it has been designed to measure (Yusuf, Meera, Ghani, Manap, & Larbani, 2015). There are two types of validity; convergent validity and discriminant validity. Convergent validity is the degree to which the indicators of a construct converge while discriminant validity shows the extent to which one construct is different from another (Hair et al., 2010). The test for both convergent and discriminant validities involves the computation and application of the Average Variance Extracted (AVE) and the Composite Reliability (CR) statistics. For the convergent validity, the AVE statistic should be a value greater than 0.5, with a CR statistics greater than 0.7 while for discriminant validity to be established the AVE statistic should be greater than the squared correlations among the constructs (Bagozzi, 1981; Fornell & Larcker, 1981). Table 3 shows the results for convergent validity while table 4 summarizes the results for discriminant validity.

Table 3: Convergent validity results

Convergent validity	ATT	SBN	INT
$AVE = \sum x_i^2 \div N$	0.746	0.682	0.691
Value > 0.5			
$CR = \sum(x_i)^2 \div (\sum(x_i)^2 + \sum \delta)$	0.936	0.913	0.917
Value > 0.7			
Result (Convergent validity)	Established	Established	Established

Table 4: Discriminant validity results

	Factor correlation	Correlation squared	AVE ₁ (be > than r ²)	AVE ₂	Discriminant validity
ATT <--> SBN	0.798	0.637	0.746	0.682	Established
SBN <--> INT	0.719	0.517	0.682	0.691	Established
ATT <--> INT	0.746	0.557	0.746	0.691	Established

4.3 Exploratory factor analysis

An exploratory factor analysis was conducted to establish whether the measurement items which were included in the questionnaire were in fact measuring their designated constructs. The set of results derived from the EFA include the KMO and Bartlett's test, total variance explained and the rotated component matrix. The KMO as a measure of sampling adequacy gives a score of 0.9. This is over and above the recommended score of 0.5 (Malhotra, 2004). On the other hand, the Bartlett's test of Sphericity checks whether the observed correlation

matrix significantly diverges from the identity matrix with the null hypothesis that the variables are orthogonal. Whenever the Bartlett's test of sphericity is significant, factor analysis is suitable (Williams, Onsman, & Brown, 2010).

Table 5: KMO and Bartlett's test

Kaiser-Meyer-Olkin Measure of Sampling Adequacy.		.900
Bartlett's Test of Sphericity	Approx. Chi-Square	1712.336
	df	105
	Sig.	.000

The other set of results from EFA are the total variance explained and the rotated component matrix. As indicated in appendix 5, there are three factors with eigenvalues above 1 and a cumulative variance explained equal to 52 percent. According to Williams et al. (2010), both cumulative percentage of variance and the eigenvalue 'greater than one rule' are applied in determining the suitability of factor analysis. The rotated component matrix (in appendix 6) shows that there are three factors extracted, which are clearly consistent with the theoretical model. The first factor is the Intention to embrace takaful (INT) with all its factor loadings greater than 0.6. This is followed by Attitude (ATT), whose factor loading are all greater than 0.5 and subjective norm with all loadings greater than 0.5.

4.4 Confirmatory factor analysis

Confirmatory Factor Analysis was conducted to estimate the validity of the model as whole as suggested in the literature (Hair et al., 2006). The first step of the CFA was to estimate the measurement model in order to identify whether there were any indicator items that could be excluded due to poor fit (Bollen, 1989). A fit index is acceptable if it has a factor loading greater than 0.4, for a sample size of 300 and above (Hair Jr, 2006)

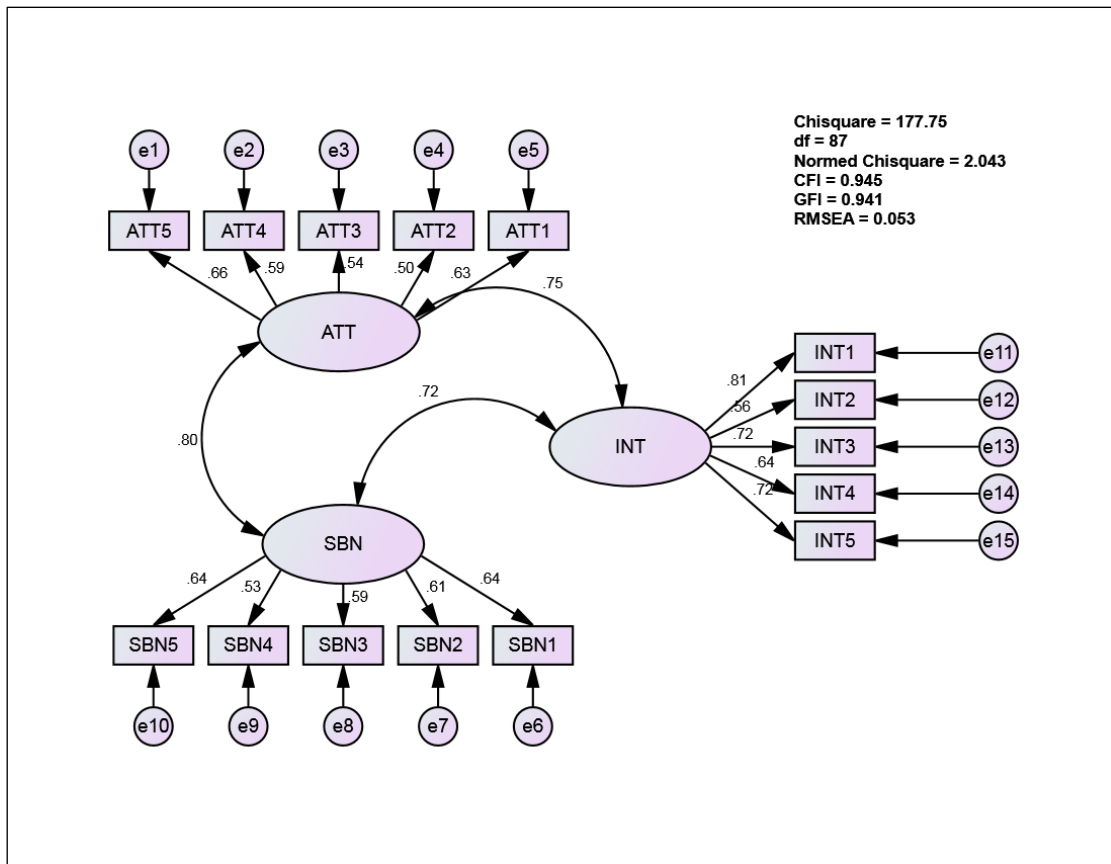

Figure 2: Measurement model for all variables

The results show that the overall model fit has a Chi square estimate 177.75 with a p-value of 0.000. With this level of significance, it means that there is a misfit between the covariance matrix of the observed data and that of the hypothesized model. However, the rest of the fit indices provide satisfactory results. According to Hair et al. (2010), a good measurement model may rely on at least one absolute fit index and one incremental index, to be applied together with the Chi square. For this study, four indices were chosen including the normed Chi square (CMIN/DF), the Goodness of fit index (GFI), the comparative fit index (CFI) and the Root Mean Square Error of Approximation (RMSEA). In figure 2, these indices are as follows: CMIN/DF = 2.043 (within the recommended ≤ 3 cut-off points), CFI = 0.945 (greater than the recommended threshold of 0.9), GFI = 0.941 (greater than the recommended threshold of 0.9) and RMSEA = 0.053 (within the recommended range of ≤ 0.08). Given these fit indices, this measurement model is considered appropriate because the majority of fit indices indicate that the data fits the hypothesized model (Byrne, 2010; Hair et al., 2010).

4.5 The structural model

Under structural model analysis, the estimated the path coefficients are obtained at a 95 percent confidence. Findings indicate that there is no difference in the fit indices of the measurement model and the structural model. Since it has been already concluded that on the basis of the majority indices that the measurement model is acceptable, the same conclusion applies to the structural model.

The structural model in figure 3 shows the findings for the regression analysis. The arrows from ATT and SBN to INT are the path loadings, while the double pointed arrow running between ATT and SBN is a correlation coefficient between the two predictor variables. Further, all measurement items have factor loadings greater than 0.5 with a satisfactory estimate of the squared multiple correlations.

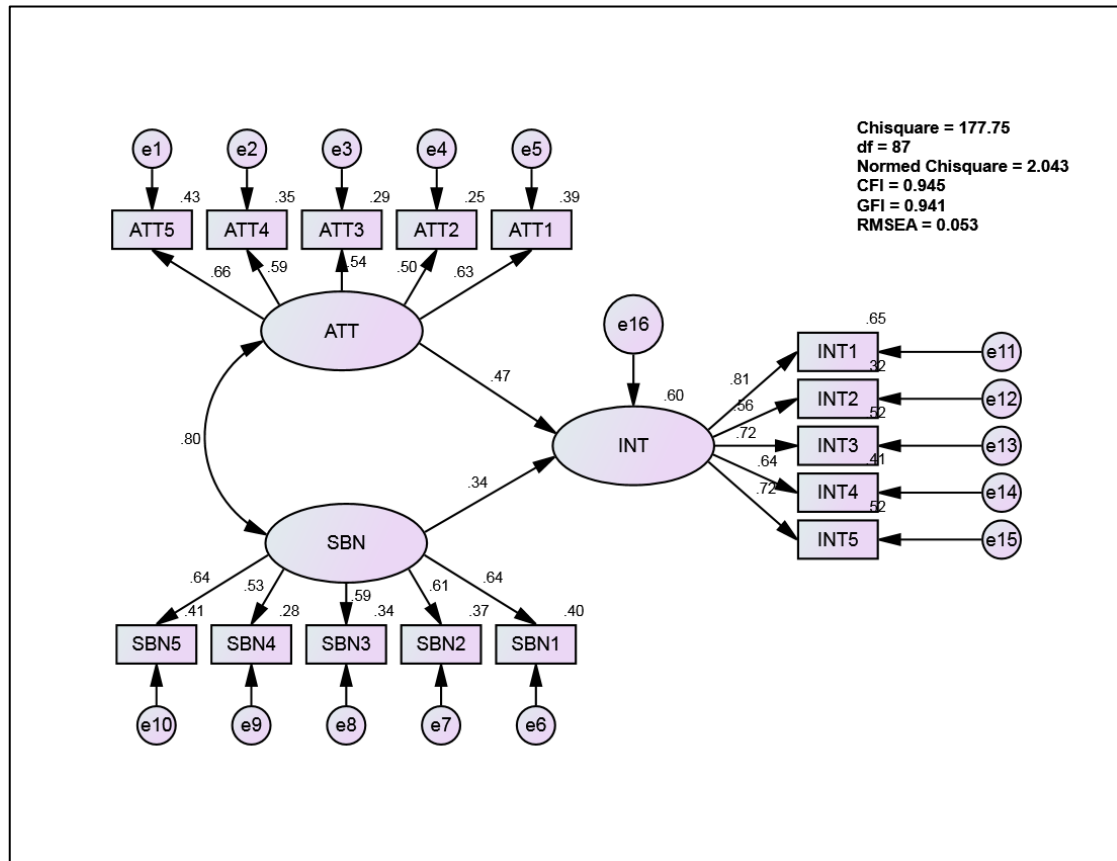

Figure 3: Structural model for embracing takaful in Uganda

4.6 Findings from the hypothesis test

There were two hypotheses for this study which are illustrated in the path diagram (figure 3) by two path loadings. In conformity with the set hypotheses, both path loadings show that there is a positive relationship between the predictor variables and the independent variable. In addition, the empirical structural regressions reveal that both hypotheses are supported.

H1 is the hypothesis that Attitude (ATT) has a positive and significant effect on the intention to embrace takaful in Uganda. This hypothesis has been supported with a path loading of 0.47 and t-score of 3.745. H2 is the hypothesis that Subject norm (SBN) has a positive and significant effect on the intention to accept takaful in Uganda. This hypothesis has also been supported by the data. The path loading is 0.34 with a t-score of 4.847.

The structural regression analysis has an R^2 value of 0.60. This implies that both constructs have jointly explained 60 percent of the variance of the respondents' intention to embrace the takaful sector in Uganda. Table 6 summarizes the path loadings, estimates, the critical ratios, the standard errors and the R^2 estimate.

Table 6 Path loadings and t-scores for the fitted model

Ind. Var	to	Dep. Var	Estimate	S.E	t-score	Standardized estimate	Hypothesis
IN	<--	AT	0.644**	.17	3.74	0.47	Supported
T	-	T	*	2	5		
IN	<--	SB	0.475**	.09	4.84	0.34	Supported
T	-	N	*	8	7		
R^2						0.60	

Note *** means significant at 5 percent

The study has also revealed findings for the indicator loadings for all the variables (dependent and independent variables). All the indicator factor loadings are greater than the 0.5 threshold recommended in the literature (Yusuf et al., 2015). This implies that the measured items have the necessary power to measure the respective latent variables. In addition, all these indicators have their critical ratios greater than 1.96, implying that they are statistically significant. Appendix 7 shows an extract of the regression weights from the structural equation regression for the fitted model.

5. CONCLUSION AND RECOMMENDATIONS

This study set out to examine the extent to which attitude and subjective norms influence the intentions to embrace the takaful sector by potential customers. The findings show that both attitude and subjective norm have positive and significant effects on respondents' intentions. In addition, all the indicators from the measured items are statistically significant; therefore it can be concluded that the various indicators are appropriate for measuring the latent variables.

In general, this study has contributed to knowledge in a number of ways. Firstly, it has applied the theory of reasoned action to measure intentions to accept the takaful sector in Uganda. This is the first takaful study to use this theory in the context Uganda. Secondly, the study has identified the factors (attitudinal and social) that will most likely affect the choice of takaful products. And thirdly, this study has provided empirical evidence to support the development of the takaful sector in Uganda.

Finally, the various indicator loadings reveal how strongly connected each of the measurement items is to their respective constructs (Yusuf et al., 2015). The most prominent attitudinal factors were two (ATT1 and ATT5), social factors were three (SBN1, SBN2 and SBN5) while the endogenous factors from behavioral intention were three (INT1, INT3, and INT5). These indicators posted factor loadings equal to or above 0.6, which is considered to be the ideal value for showing a strong connection (Barclay, Higgins, & Thompson, 1995).

It is therefore recommended that the government of Uganda, through the Insurance regulatory authority (IRA) should strongly support the development of the takaful sector. IRA may start with fast tracking the gazetting of the applicable regulations, a process they started in 2018. From the supply side, the private insurance companies should prepare to open up Islamic insurance windows or branches, as this study has indicated that the public is willing to embrace takaful. As part of the effort to attract foreign investors, government should the Islamic insurance sector on her list of potential business areas to which it attracts investors to the country.

REFERENCES:

- Abduh, Muhamad, Duasa, Jarita, & Omar, Mohd. (2011). Factors influence depositors' withdrawal behavior in Islamic banks: A theory of reasoned action. *World Academy of Science, Engineering and Technology*(60), 2074-2079.
- Abdul Rahman, Zuriyah. (2009). Takaful: Potential demand and growth. *Journal of King Abdulaziz University: Islamic Economics*, 22(1).
- Adengo, Jonathan. (2016, 22 December). Insurers ready for Islamic insurance, Newspaper *The Daily Monitor*, p. 38.
- African-Reinsurance-Corporation. (2015). The African insurance regulation directory: A comparative analysis. In Schanz (Ed.), *Africa Re*. Zurich: African Reinsurance Corporation.
- Aguinis, Herman. (1995). Statistical power problems with moderated multiple regression in management research. *Journal of Management*, 21(6), 1141-1158.
- Ai, Chunrong, & Norton, Edward C. (2000). Standard errors for the retransformation problem with heteroscedasticity. *Journal of health economics*, 19(5), 697-718.
- Ajzen, Icek, & Fishbein, Martin. (1988). Theory of reasoned action-Theory of planned behavior. *University of South Florida*.
- Ajzen, Icek, & Fishein, M. (1980). *Understanding Attitudes and Predicting Social Behavior*. Prentice-Hall: Englewood Cliffs, NJ.
- Amin, Hanudin, Rahim Abdul Rahman, Abdul, Laison Sondoh Jr, Stephen, & Magdalene Chooi Hwa, Ang. (2011). Determinants of customers' intention to use Islamic personal financing: The case of Malaysian Islamic banks. *Journal of Islamic Accounting and Business Research*, 2(1), 22-42.
- Archer, Simon, Karim, Rifaat Ahmed Abdel, & Nienhaus, Volker. (2009). Conceptual, Legal, and Institutional Issues Confronting Takaful. *Takaful Islamic Insurance: Concepts and Regulatory Issues*, 1-5.
- Bagozzi, Richard P. (1981). Evaluating structural equation models with unobservable variables and measurement error: a comment. *Journal of Marketing Research*, 375-381.
- Barclay, Donald, Higgins, Christopher, & Thompson, Ronald. (1995). The partial least squares (PLS) approach to causal modeling: Personal computer adoption and use as an illustration. *Technology studies*, 2(2), 285-309.
- Basaza, Robert, Criel, Bart, & Van der Stuyft, Patrick. (2008). Community health insurance in Uganda: why does enrolment remain low? A view from beneath. *Health Policy*, 87(2), 172-184.
- Bollen, Kenneth A. (1989). A new incremental fit index for general structural equation models. *Sociological Methods & Research*, 17(3), 303-316.

- Brown, T. (2006). CFA with equality constraints, multiple groups, and mean structures. *Confirmatory factor analysis for applied research*, 236-319.
- Brown, Warren, & Churchill, Craig. (2000). Insurance provision in low-income communities. *Part II. Initial lessons from micro-insurance experiments for the poor. Microenterprise best practices. Bethesda (MD): Development Alternatives Inc.*
- Byabashaija, Aine Aloysious. (2009). The knowledge and views of teachers in government educational institutions in Kampala District on the proposed Social Health Insurance Scheme in Uganda. *health policy and development*, 7(1), 1-9.
- Byrne. (2001). *Structural equation modelling with AMOS: Basic concepts, Applications and Programming*. Mahwah, NJ: Lawrence Erlbaum Associates Inc.
- Byrne. (2010). Multivariate applications series. *Structural equation modeling with AMOS: Basic concepts, applications, and programming (2nd ed.)*. New York: Routledge/Taylor & Francis Group.
- Cecchi, Francesco, Duchoslav, Jan, & Bulte, Erwin. (2016). Formal insurance and the dynamics of social capital: Experimental evidence from Uganda. *Journal of African Economies*, 25(3), 418-438.
- Chawla, Sanjay, & Gionis, Aristides. (2013). *k-means-: A unified approach to clustering and outlier detection*. Paper presented at the Proceedings of the 2013 SIAM International Conference on Data Mining.
- Dekker, Marleen, & Wilms, Annegien. (2010). Health insurance and other risk-coping strategies in Uganda: the case of Microcare Insurance Ltd. *World Development*, 38(3), 369-378.
- Fauziah, Taib, Md, Ramayah, T, & Abdul Razak, Dzuljastri. (2008). Factors influencing intention to use diminishing partnership home financing. *International Journal of Islamic and Middle Eastern Finance and Management*, 1(3), 235-248.
- Filzmoser, Peter. (2004). *A multivariate outlier detection method*: na.
- Financial-Sector-Deepening. (2018). Uptake of insurance services in Uganda.
- Fornell, Claes, & Larcker, David F. (1981). Evaluating structural equation models with unobservable variables and measurement error. *Journal of marketing research*, 39-50.
- Hair, Joseph F, Anderson, Rolph E, Babin, Barry J, & Black, Wiiliam C. (2010). *Multivariate data analysis: A global perspective (Vol. 7)*: Pearson Upper Saddle River, NJ.
- Hair Jr, Joseph F. (2006). Black, WC/Babin, BJ/Anderson, RE & Tatham, RL (2006): *Multivariate Data Analysis. Auflage, Upper Saddle River*.
- Hu, Li-tze, & Bentler, Peter M. (1999). Cutoff criteria for fit indexes in covariance structure analysis: Conventional criteria versus new alternatives. *Structural equation modeling: a multidisciplinary journal*, 6(1), 1-55.
- IFSB. (2009). Guiding principles on governance for takaful (Islamic insurance) undertakings (pp. 34): IFSB.
- Independent. (2019). Makerere seeks proposals for health research. <https://www.independent.co.ug/makerere-seeks-proposals-for-health-research/>
- Insurance-Regulatory-Authority. (2018). Annual insurance market report (pp. 136). Kampala: Insurance Regulatory Authority.
- Insurance-Regulatory-Authority. (2019). Facts and figures on insurance in Uganda *Driving growth* (pp. 10). Kampala: IRA.
- Joreskog, K.G. (1993). *"Testing structural equation models" in Bollen, K.A and Long, J.S (Eds), Testing Structural equation models*. Newbury Park, CA: Sage publications.
- Kagumire, Rosebell. (2009). Public health insurance in Uganda still only a dream: Can Med Assoc.

- Kim, Woo Gon, & Cha, Youngmi. (2002). Antecedents and consequences of relationship quality in hotel industry. *International Journal of Hospitality Management*, 21(4), 321-338.
- Kitunzi, Henry, Helen, Mirembe, & Consolate, Guma. (2016). Influence of awareness on the usage of motor third party insurance: a case study of Kampala district. *African health sciences*, 16(4), 1169-1173.
- Klein, John P, & Moeschberger, Melvin L. (2005). *Survival analysis: techniques for censored and truncated data*: Springer Science & Business Media.
- Lada, Suddin, Harvey Tanakinjal, Geoffrey, & Amin, Hanudin. (2009). Predicting intention to choose halal products using theory of reasoned action. *International Journal of Islamic and Middle Eastern Finance and Management*, 2(1), 66-76.
- Legris, Paul, Ingham, John, & Collette, Pierre. (2003). Why do people use information technology? A critical review of the technology acceptance model. *Information & management*, 40(3), 191-204.
- Madden, Thomas J, Ellen, Pamela Scholder, & Ajzen, Icek. (1992). A comparison of the theory of planned behavior and the theory of reasoned action. *Personality and social psychology Bulletin*, 18(1), 3-9.
- Mahmood, Nik Ramlah. (1991). Takaful: The Islamic system of mutual insurance: The Malaysian experience. *Arab Law Quarterly*, 280-296.
- Malhotra, & Briks, FD. (2003). *Marketing Research, An Applied Approach* (second edition), England, Pearson Education Ltd.
- Masud, Hania. (2010). Takaful: an innovative approach to insurance and Islamic Finance. *U. Pa. J. Int'l L.*, 32, 1133.
- McCord, Michael. (2001). Health care microinsurance-case studies from Uganda, Tanzania, India and Cambodia. *Small Enterprise Development*, 12(1), 25-38.
- Milliman. (2017). Global takaful report *Market trends in family and general takaful* (pp. 56): Milliman.
- Moore, Gary C, & Benbasat, Izak. (1996). Integrating diffusion of innovations and theory of reasoned action models to predict utilization of information technology by end-users *Diffusion and adoption of information technology* (pp. 132-146): Springer.
- Moser, Barry K, & Stevens, Gary R. (1992). Homogeneity of variance in the two-sample means test. *The American Statistician*, 46(1), 19-21.
- Mugisha, Raymond. (2019). Why Ugandans are afraid of insurance sector and what needs to be done about it, *The Daily Monitor*, p. 40.
- NuHtay, Sheila Nu, Hamat, Mustapha, Ismail, Wan Zamri Wan, & Salman, Syed Ahmed. (2015). Takaful (Islamic insurance): historical, Shari'ah and operational perspectives. *International Business Management*, 9(1), 65-69.
- Quaye, Randolph K. (2007). Health care financing in Uganda: the role of social health insurance. *International journal of health care quality assurance*, 20(3), 232-239.
- Ramayah, Thurasamy, Rouibah, Kamel, Gopi, M, & Rangel, Gary John. (2009). A decomposed theory of reasoned action to explain intention to use Internet stock trading among Malaysian investors. *Computers in Human Behavior*, 25(6), 1222-1230.
- Sadeghi, Mehdi. (2010). The Evolution of Islamic insurance-Takaful: a literature survey. *Insurance Markets and Companies: Analyses and Actuarial Computations*, 1(2), 100-107.
- Sekaran, Uma. (2003). *Research methods for business: A skill building approach*: John Wiley & Sons.
- Swartz, Nico P, & Coetzer, Pieter. (2010). Takaful: an Islamic insurance instrument. *Journal of Development and Agricultural Economics*, 2(10), 333-339.

- Taylor, EM. (2011). Regulating private health insurance: The reality behind the rhetoric in Uganda. *Global public health*, 6(1), 72-82.
- Thomson, Reuters. (2019). Islamic finance development report. In M. Adil (Ed.), *Building Momentum* (pp. 44). Dubai, UAE: Salaam Gateway.
- UNHRO. (2018). Uganda National Health Research Organisation. Kampala: UNHRO.
- Verplanken, Bas, Aarts, Henk, & Van Knippenberg, Ad. (1997). Habit, information acquisition, and the process of making travel mode choices. *European journal of social psychology*, 27(5), 539-560.
- Williams, Brett, Onsmann, Andrys, & Brown, Ted. (2010). Exploratory factor analysis: A five-step guide for novices. *Australasian Journal of Paramedicine*, 8(3).
- Yates, Jenny, Cooper, Ros, & Holland, Jeremy. (2006). Social protection and health: experiences in Uganda. *Development Policy Review*, 24(3), 339-356.
- Yusuf, Muhammad-Bashir Owolabi, Meera, Ahamed Kameel Mydin, Ghani, Gairuzazmi Mat, Manap, Turkhan Ali Abd, & Larbani, Mousa. (2015). Acceptance of gold as an alternative currency: an empirical validation of adoption of innovation theory. *Asian Journal of Business and Accounting*, 8(2), 123.
- Zikusooka, CM, Kyomuhang, R, Orem, JN, & Tumwine, M. (2009). Is health care financing in Uganda equitable? *African health sciences*, 9(2).

Appendix 1 Residual statistics showing Mahalanobis distances

	Minimum	Maximum	Mean	Std. Deviation	N
Predicted Value	86.59	373.55	193.00	44.526	378
Std. Predicted Value	-2.390	4.055	.000	1.000	378
Std. Err. of Pred. Value	5.832	43.724	19.400	8.583	378
Adjusted Predicted Value	89.77	373.07	193.22	44.444	378
Residual	-252.464	207.424	.000	101.988	378
Std. Residual	-2.427	1.994	.000	.980	378
Stud. Residual	-2.585	2.067	-.001	1.000	378
Deleted Residual	-286.533	224.217	-.220	106.288	378
Stud. Deleted Residual	-2.605	2.076	-.001	1.002	378
Mahal. Distance	.209	66.822	14.961	12.257	378
Cook's Distance	.000	.056	.003	.005	378
Centered Leverage Value	.001	.174	.039	.032	378

Appendix 2 Probability of Mahalanobis distances for the dropped records

ID	MAH_1	PROB_MD
29	66.8223	0.0000
31	60.1958	0.0000
372	58.2407	0.0000
375	56.7311	0.0000
255	51.6215	0.0001
154	50.3789	0.0001
8	48.7719	0.0002
9	48.7652	0.0002
41	47.6119	0.0003
157	46.2811	0.0005
60	45.8635	0.0006
68	39.6252	0.0052

Appendix 3 Collinearity statistics

Model	Unstandardized Coefficients		Standardized Coefficients	t	Sig.	Collinearity Statistics	
	B	Std. Error	Beta			Tolerance	VIF
(Constant)	389.646	43.601		8.937	.000		
ATT1	-30.605	7.676	-.244	3.987	.000	.668	1.497
ATT2	.142	7.411	.001	.019	.985	.773	1.293
ATT3	6.711	7.638	.052	.879	.380	.721	1.386
ATT4	-2.327	7.499	-.019	-.310	.757	.685	1.460
ATT5	-10.361	7.519	-.086	1.378	.169	.641	1.561
SBN1	.429	7.670	.003	.056	.955	.666	1.501
SBN2	-6.998	7.604	-.056	-.920	.358	.670	1.493
SBN3	3.659	7.455	.030	.491	.624	.679	1.473
SBN4	1.545	7.167	.012	.216	.829	.763	1.311
SBN5	-5.430	7.503	-.045	-.724	.470	.644	1.552
INT1	-8.563	8.287	-.078	1.033	.302	.433	2.307
INT2	13.336	7.271	.117	1.834	.067	.615	1.626
INT3	-.523	7.495	-.005	-.070	.944	.514	1.945
INT4	-10.025	7.210	-.093	1.390	.165	.561	1.782
INT5	1.217	7.628	.011	.160	.873	.521	1.920

a. Dependent Variable: ID

Appendix 4 Scatter plot for homoskedasticity

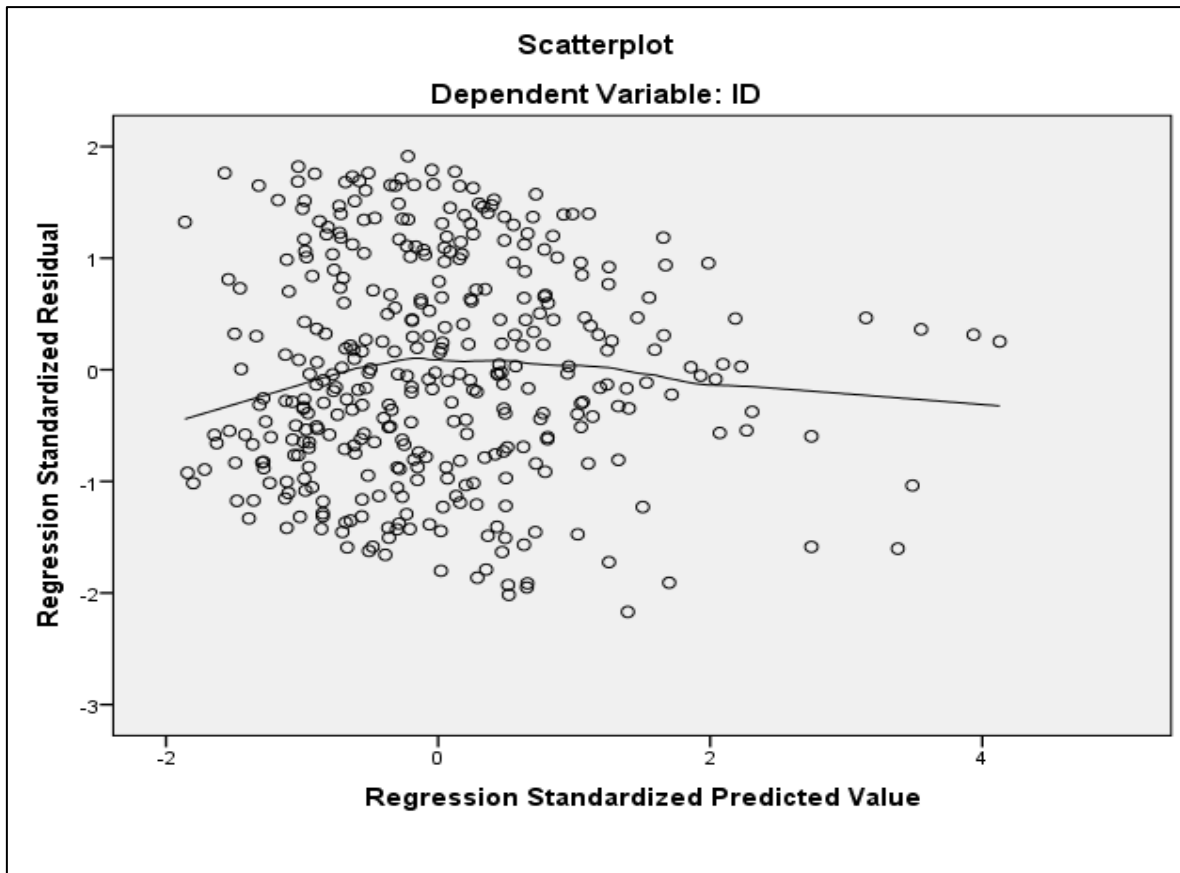

Appendix 5 Total Variance Explained

Component	Initial Eigenvalues			Extraction Sums of Squared Loadings			Rotation Sums of Squared Loadings		
	Total	% of Variance	Cumulative %	Total	% of Variance	Cumulative %	Total	% of Variance	Cumulative %
1	5.548	36.984	36.984	5.548	36.984	36.984	2.904	19.362	19.362
2	1.235	8.232	45.215	1.235	8.232	45.215	2.663	17.751	37.113
3	1.092	7.281	52.497	1.092	7.281	52.497	2.308	15.384	52.497
4	.843	5.621	58.118						
5	.803	5.331	63.449						
6	.751	5.009	68.458						
7	.702	4.680	73.138						
8	.683	4.553	77.691						
9	.621	4.142	81.832						
10	.562	3.749	85.581						

11	.53 5	3.56 5	89.146
12	.51 4	3.42 6	92.572
13	.46 9	3.12 4	95.696
14	.33 7	2.24 4	97.940
15	.30 9	2.06 0	100.000

Appendix 6 Rotated Component Matrix

	Component		
	1	2	3
ATT1		.621	
ATT2		.533	
ATT3		.695	
ATT4		.705	
ATT5		.520	
SBN1			.591
SBN2			.503
SBN3			.757
SBN4			.589
SBN5			.717
INT1	.762		
INT2	.717		
INT3	.657		
INT4	.742		
INT5	.613		

Appendix 7 Regression Weights: (Group number 1 - Default model)

			Estimate	S.E.	C.R.	P	Label
INT	<---	ATT	.644	.172	3.745	***	par_13
INT	<---	SBN	.475	.098	4.847	***	par_14
ATT5	<---	ATT	1.000				
ATT4	<---	ATT	.879	.095	9.262	***	par_1
ATT3	<---	ATT	.761	.089	8.530	***	par_2
ATT2	<---	ATT	.707	.088	8.040	***	par_3
ATT1	<---	ATT	.918	.095	9.667	***	par_4
SBN1	<---	SBN	.957	.100	9.586	***	par_5
SBN2	<---	SBN	.917	.099	9.239	***	par_6
SBN3	<---	SBN	.899	.100	9.009	***	par_7
SBN4	<---	SBN	.790	.096	8.245	***	par_8
SBN5	<---	SBN	1.000				
INT1	<---	INT	1.000				
INT2	<---	INT	.667	.063	10.516	***	par_9
INT3	<---	INT	.909	.065	13.900	***	par_10
INT4	<---	INT	.796	.066	12.054	***	par_11

			Estimate	S.E.	C.R.	P	Label
INT5	<---	INT	.886	.064	13.894	***	par_12



KARZ-I HASENİN KURUMSALLAŞMASINA DÖNÜK ÇALIŞMALARLA DESTEK: ROBERTSON GECİKMESİNİN FİNANSMAN KAYNAĞI OLARAK KULLANIMI

Arş. Gör. Kerem Pirali

Düzce Üniversitesi, Akçakoca Bey Siyasal Bilgiler Fakültesi, İktisat Bölümü,
kerempirali@duzce.edu.tr

Dr. Öğr. Üyesi Şerif Canbay

Düzce Üniversitesi, Akçakoca Bey Siyasal Bilgiler Fakültesi, İktisat Bölümü,
serifcanbay@duzce.edu.tr

ÖZET:

İslam inancında faiz haramdır; dolayısıyla, Müslümanlar geleneksel bankacılık sistemine mesafeli dururlar. Bu duruş Müslümanların dini hassasiyetlerini dikkate alan, İslami bankacılık, faizsiz bankacılık, katılım bankacılığı vb. isimler altında faaliyet gösteren ve atıl halde bulunan İslami fonları bünyelerine çekebilecek alternatif finans kurumlarının doğuşuna zemin hazırladı. İslami bankacılık, geleneksel bankacılığın yapmış olduğu faaliyetlerin çoğunu icra etmesinin yanında farklı fon kullandırma yöntemleri ile dikkatleri üzerine çeken bir finans sistemi olmaya devam etmektedir. Bu çalışmanın amacı, İslam dininin peygamberi olan Hz. Muhammed Mustafa'nın (sav) sünnetlerinden biri olan "Karz-ı Hasen"i yaygınlaştırmak, henüz Türkiye'de yeterli alan bulamamış ve yeteri kadar kurumsallaşamamış bu uygulamanın İslami bankacılığın bir finansal enstrümanı olarak nasıl kullanılabileceğini tartışmaktır. Ayrıca, Müslümanların tokgözlülüğünü, yardımseverliğini ve iktisat literatüründe Robertson Gecikmesi olarak bilinen süreyi İslami bankacılık için uygun bir finansman kaynağına çevirmek hedeflenmiştir. Bu amaç doğrultusunda çalışmada öncelikle önerilen sistemin işleyişi izah edilecek, sonrasında bu sistemin muhtemel fayda ve zorlukları tartışılacaktır.

Anahtar Kelimeler: Karz-ı Hasen, İslami Finans, Katılım Bankası, Robertson Gecikmesi

Jel Kodları: G21, O16

Support for the Endeavors of Institutionalization of Qardhul Hasan: The Use of Robertson Lag as a Source of Finance

ABSTRACT:

Usury is forbidden by religion in the Islamic faith; thus, Muslims are standoffish with the traditional banking system. It has led up to the emergence of alternative financial institutions, namely Islamic banking, interest-free banking or participation banking, etc. that take the religious sensitivities of Muslims into account and that can attract idle Islamic funds. Islamic banking catches attention with particular funding methods specific to it while conducting almost all financial instruments that the traditional banking system uses. The purpose of this study is to popularize the practice of Qardhul Hasan which is a sunnah of Holy Prophet Muhammed Mustafa (s.a.w.) which is uncommon or has not institutionalized in Turkey yet and to discuss how to use this practice as an appropriate financial instrument for Islamic banking. Moreover, it is aimed to transform the contentedness and charitableness of Muslims and the period, which is known as the Robertson Lag in economics literature into a source of finance suitable for Islamic banking. To this end, the process and operation of the proposed system are introduced at first, then the possible advantages and difficulties of the system are discussed.

Key Words: Qardhul Hasan, Islamic Finance, Participation Bank, Robertson Lag

GİRİŞ

Maddi karşılık beklemezsizin ihtiyaç sahibi birine aynı miktarınca geri almak üzere borç vermek suretiyle yardım etmek karz-ı hasen olarak tanımlanmıştır (Aktepe, 2013:19-20; Genç, 2019:1; Çelebi, 2019:198). Güzel borç anlamına gelen karz-ı hasen; finansman sağlama özelliği ile karz (borç), yardım etme yönüyle hasendir (güzeldir) (Çelebi, 2019:202). Kur'an-ı Kerim'de birçok ayette ve Hz. Peygamber Muhammed Mustafa'nın (sav) hadislerinde karz-ı hasen (KH) teşvik edilmiş, "Allah'a (cc) borç vermek" şeklinde nitelendirilmiş, Müslümanlar için sadaka olarak verileden daha hayırlı olduğu bildirilmiştir (Genç, 2019: 22-23).

İktisatla ilgili konulara İslam dinin nazarıyla bakmanın genel adı olan İslami İktisat (aktaran, Genç, 2019:1), İslami finans sektörünün gelişimine koşul olarak yazınsal boyutuyla da hızla gelişmektedir (Iqbal, 2015:44). Faizin haram kılması, Allah'ın (cc) ve Peygamber'in (sav) faize savaş açtığına belirtilmiş olması (Kur'an-ı Kerim, Bakara 278-279), iktisat literatürünün en temel kavramlarından biri olan faizin İslami İktisat literatüründe nasıl şekillenmesi gerektiği yönünde ciddi çalışmalar doğurmuştur. Karz-ı hasen (KH), borç ilişkilerinin İslami sınırlar içinde, herhangi bir faiz ilişkisi kurmaksızın yürütülmesi adına çok faydalı bir yöntemdir (Özdemir, 2012). Bu yöntemin ihyası için harcanan emeğe destek vermek amacıyla yürütülen bu çalışmada, İslami finans çerçevesinde karz-ı hasenin nasıl kurumsallaştırılıp yaygınlaştırılabileceği tartışılacaktır.

1. KARZ-I HASEN

Karz-ı hasenin kendine özgü nitelikleri vardır: zekatın aksine dini yönden bir zorunluluk değildir; vakıf veya infak gibi hibe tarzında bir uygulama değildir, belirli bir dönem sonunda geri ödenmesi öngörülür; diğer finansal yatırımlardan farklı olarak mukriz (borç veren) açısından maddi bir getiri de beklenmez, sadece manevi bir getiri umulur (Sadr, 2014:8; Özdemir, 2012:132). Karz olarak verilen eşya para veya gıda gibi harcanabilir veya tüketilebilir, sonra misliyle geri ödenebilir nitelikte olmalıdır. Araba veya makine gibi kullanıldıktan sonra tüketilmeksizin iadesi mümkün olan eşyalar karz olarak değerlendirilmez; zira, bu tür eşyaların borç verilmesinden "kira" kapsamında menfaat istenmesi caiz görülmüştür (Aktepe, 2013:19-20).

Karz-ı hasen; Türkiye'de resmi ve gayriresmi çeşitli şekillerde uygulama alanı bulmasına rağmen (Genç, 2019:2), genele şamil bir uygulama alanı bulamamış, yeterli kurumsal altyapısı oluşturulamamış, münferit çabalarla ilerleyen bir görünüm arz etmektedir. Karz-ı hasenin dünya örnekleri incelendiğinde de karz-ı hasenin İslami bankalar bünyesinde yapılan tüm işlemler içindeki payı %1,53 gibi çok cüzi bir orandır (IDB Group, 2016:69; aktaran Özdemir, 2019:30). İslami bankaların karz-ı hasen uygulamaları genellikle kar amacı gütmeksizin ihtiyaç sahibi, düşük gelirli kişilere sosyal sorumluluk kapsamında mikrokredi sağlamak şeklindedir. Büyük hacimli ticari işlemlerin finansmanında karz-ı hasenin bir finansman yöntemi olarak kullanılmasını engelleyen de katılım bankalarının karz-ı hasen uygulamasında kar edememesidir. Bu çalışma, karz-ı hasenin geniş halk kitlelerince desteklenmesi durumunda, mukrize ek bir maliyet doğurmayan, katılım bankaları için uzun dönemde mutlak piyasa

hakimiyeti vadeden ve müstakrize (borç alan kişiye) bugünkü koşullardan çok daha uygun koşullarla borçlanma imkanı sunan bir sistem önermektedir.

2. ÖNERİLEN SİSTEMİN İŞLEYİŞİ

Karz-1 hasenin yaygınlaşmasını önleyen muhtemel sebeplerlerden üç tanesi bu çalışma kapsamında önerilen sistemle giderilmeye çalışılmıştır. Bunlar: (i) verilen borcun mukriz talep ettiğinde geri ödenmesinin garanti altına alınması (Özdemir, 2012:138); (ii) borç olarak verilenin gerçekten Allah'ın (cc) rızasına uygun bir iş için kullanıldığının garanti altına alınması, başka bir deyişle mukrizin manevi bir menfaat beklemesine engel teşkil edecek bir durumun var olmaması ve (iii) kurulması öngörülen karz-1 hasen havuzunda yeterli kaynağın bulunmadığı durumlarda, Robertson Gecikmesi olarak adlandırılan sürenin bir finansman kaynağına dönüştürülmesidir. Önerilen sistem temel olarak bu üç sorunun ortadan kaldırılmasına odaklanmakta ve katılım bankalarının sisteme aracılık etmesini önermektedir.

Katılım bankacılığı sistemi, bankacılık sisteminin tümünde uygulanan ve sıkı denetlenen mali disiplin kurallarına tabi olmasının² yanı sıra, sahip olduğu fonları İslamiyetin uygun görmediği alanlardan sakınmak konusunda da hassastır (Aktepe, 2013:17-20). Dolayısıyla, bahsi geçen ilk iki sorun katılım bankalarının aracılığı sayesinde doğrudan çözülebilir. Sistemin işleyebilmesi için ihtiyaç duyulan yaygın hizmet noktası, insan kaynağı, teknik ve mesleki birikim göz önüne alındığında üçüncü sorunun çözümü için de bankacılık altyapısının kullanılması kaçınılmazdır.

İslami finans konusunda devletin proaktif uygulamaları, sektör gelişimine önemli katkı sağlamış olsa da katılım bankacılığının sektör içindeki payı Malezya ve KİK ülkelerine kıyasla Türkiye'de oldukça küçüktür (İSEDAK, 2018:140-141). Bu açıdan bakıldığında, karz-1 hasen uygulamasının yaygınlaşması katılım bankalarının piyasa payını arttırmak için önemli bir imkan olarak değerlendirilebilir. Doğru bir sistem ve yeterli teknik altyapı ile karz-1 hasenin kurumsallaştırılması sağlanabilirse, geleneksel bankacılık sektörü dışındaki tüm ekonomik alanlar bundan olumlu etkilenecektir.

İslamiyetin doğuşu ile yaygınlaşmaya başlayan vakıflar gibi (Çizakça, 2019:74), Hz. Peygamber'in (sav) karz-1 hasen sünnetinin ihyası için sisteme iyi niyet hakim olmalı, şeffaf yönetim ve güçlü denetim sürekliliği sağlamalıdır. Nitekim, maddi bir karşılık beklemeksizin, sadece hayır murad ederek parasını KH hesaplarına yatırabilecek kimselerin hem Türkiye'de hem de dünyada varolduğu çeşitli uygulamalarda gözlemlenmiştir (Özdemir, 2019:52; Genç, 2019). Öyleyse, bu fonlar karz-1 hasen sistemine çekilerek faizsiz bankacılığın yaygınlığı artırılmalıdır. Ayrıca, bu yolla katılım bankalarının tüm bankacılık sistemi içinde konumları da güçlenecektir.

Önerilen sistemin işleyişini anlamak adına Canbaz'ın (2019) çalışmasında önerilen uygulamaları özetlemek faydalı olacaktır. Canbaz'ın (2019) çalışmasında, katılım bankaları bünyesinde hali hazırda bulunan cari hesaplar ve katılım hesaplarına ek olarak karz-1 hasen hesabı adında üçüncü bir tür hesabın açılması, bu hesapların toplandığı bir karz-1 hasen havuzu

² bkz. 5411 sayılı Bankacılık Kanunu md. 43 vd.

oluşturulması, bu havuzdan maddi karşılık beklenmeksizin (mustakrizlere / borç alanlara) borç verilmesi öngörülmüştür. Hem mukrizler hem de katılım bankaları adına maddi bir menfaat söz konusu olmadığı için sürdürülebilirliği sağlamada ana amil, mukrizlerden sağlanan fonlar ile devletin ve STK'ların desteği olarak düşünülmüştür (s. 231-232). Devlet ve STK'lardan beklenen destek sağlanamaz ve karz-ı hasen havuzunda yeterli mali kaynak bulunamazsa, ne yapılabilir?

2.1. Robertson Gecikmesinin Finansman Kaynağı Olarak Kullanımı

Robertson Gecikmesi, iktisat literatüründe gelirin elde edilmesi ile harcanması arasında geçen süreyi ifade eder. Önerilen sistemle, aylık geliri ve gideri eşit olan bir aile veya yıllık kazancı ile masrafları eşit olan bir firma, yani tasarruf oranı sıfır olan iktisadi birimler birer fon kaynağı olabilirler. Gelirin elde edildiği dönemi “t” gelirin harcandığı dönemi “t+1” şeklinde ifade edersek, gelirin harcanmasına kadar geçen süreyi, yani “t+1 – t” dönemini fon sağlanan dönem olarak kabul edebiliriz. Farklı iktisadi birimlerin gelirlerini elde etme ve harcamaları arasında geçen süre bir zincir gibi birbirine eklenebilirse, ekonomik olarak anlamlı bir faizsiz finansman dönemi elde edilebilir. Başka bir deyişle, sistem içerisine ne kadar çok ekonomik birim dahil olursa, elde edilecek finansman kaynağı da o kadar büyüyecektir.

2.2. İşleyişin Örnekle İzahı

Örnek 1

KB katılım bankasıdır. A, B, C, F ve G; KB'nin müşterisi olan firmalardır. D ve E KB'nin müşterisi ve C'nin çalışanlarıdır. Karz-ı hasen hesabının (KHH) transferinde havale ve banka kartı kullanılması öngörülmüştür.

1. A, B'ye olan borcunu ödemek için KB'den KHH açmasını ister.
2. KB, B lehine KHH açar. (A, KB'ye borçlanır; B alacağını tahsil etmiş olur; kaydi transfer gerçekleşir ancak nakit para çekimi yoktur.)
3. B, C'ye olan borcunu ödemek için KHH'yi C'ye transfer eder. (C alacağını tahsil etmiş olur; kaydi transfer gerçekleşir ancak nakit para çekimi yoktur.)
4. C; D ve E'nin maaşını KHH transferi ile öder. (Kaydi transfer gerçekleşir ancak nakit para çekimi yoktur.)
5. D ve E; F ve G'den çeşitli ihtiyaçlarını KHH ile satın alırlar. (Kaydi transfer gerçekleşir ancak nakit para çekimi yoktur.)

A, KB'ye olan borcunu anlaştıkları taksitler halinde öder; ancak vade farkı ödemez. Çünkü KHH, KB bünyesinde bir hesaptan diğerine dolaşmaya devam etmektedir ve KB'nin hesaplarında/kasasında gerçek bir eksilme olmamıştır. A; borcunun anaparası dışında, yapılan işlemin maliyeti ve KB'nin karını karşılayacak ölçüde, piyasa koşullarının altında bir masraf veya işlem ücreti öder. Böylece, KB kar edebileceği bir kaynak bulmuş olur. Edilen kar belki işlem başına nispeten düşük kalacaktır; ancak, borçlanma maliyetinin düşüklüğü işlem sayısını arttırarak ve katılım bankacılığının piyasa payını yükselterek toplam karı çoğaltabilecektir.

Öte yandan, ödenmesi öngörülen işlem masrafından, KB örneğin sosyal sorumluluk kapsamında vazgeçebilir veya çeşitli faydaları dikkate alarak bu bedelin ödenmesini devlet üstlenebilir. Tek bir katılım bankası üzerinden anlatılan bu sistemde, tüm katılım bankalarının bir sistemin parçaları olarak birbirine bağlanması öngörülmüştür. 5 madde halinde izah

edilmeye çalışılan bu döngü istenildiği kadar uzatılabilir. İşlemlerin katılım bankaları bünyesinde kurulacak KHH sistemi üzerinde sonsuz bir ekonomik döngü şeklinde akıyor olması, katılım bankalarının piyasa payını da aynı ölçüde arttıracaktır.

Bu sistemin işlemlerini sağlayacak temel güç faizden kaçınan Müslümanların tokgözlülüğü ve yardımseverliği olacaktır. Herhangi bir nemalanma beklentisi olmaksızın birikimlerini karz-ı hasen hesabı (KHH) şeklinde tutan Müslümanlar, birikimlerinin faizsiz olarak başkalarına borç verilmesine rıza göstermiş olurlar ve bu yolla manevi haz elde eder, sevap umarlar. Günlük harcamaların yapılması için vadesiz hesaplarda tutulan cuzzi miktarlardaki paralar bile bu yöntemle önemli bir finansman kaynağına dönüşmüş olur.

Örnek 2

KB katılım bankasıdır. A, B ve C, KB'nin müşterisi olan firmalardır. D ve E, KB'nin müşterisi ve C'nin çalışanlarıdır. F ve G, KB'nin müşterisi olmayan firmalardır. KHH'nin transferinde havale ve banka kartı kullanılması öngörülmüştür.

1. A, B'ye olan borcunu ödemek için KB'den KHH açmasını ister.
2. KB, B lehine KHH açar. (A, KB'ye borçlanır; B alacağını tahsil etmiş olur.)
3. B, C'ye olan borcunu ödemek için KHH'yi C'ye transfer eder.
4. C; D ve E'nin maaşını KHH transferi ile öder.
5. D ve E; F ve G'den çeşitli ihtiyaçlarını KB'nin banka kartı ile satın almak istediğinde, para karz-ı hasen sisteminden çıkarılır ve ödeme yapılır. Bu andan itibaren, A'nın borcuna vade farkı işletilmeye başlanır.

Görüldüğü gibi KHH'nin dolaşımında kalması, A'nın vade farkı ödemeksizin borçlanmasının yeter şartıdır. Bu şart da kişilerin sistemi kabullenmesine ve teknik altyapının işlemleri sürdürmeye imkan verecek kadar genişletilmesine bağlıdır. Bu şartlar sağlanırsa, kişiler vade farkı olmaksızın borçlanabileceklerdir.

3. ÖNGÖRÜLEN FAYDALAR

Bu sistemin muhtemel faydaları şu şekilde sıralanabilir:

- Maliyet avantajı üstünlüğü bulunduğu için uzun dönemde faizli sistemi bitirerek onun yerini alabilecek bir potansiyele sahiptir.
- Karz-ı hasen uygulamasını ihya ederek bir sünnet canlandırılacak, sisteme dahil olan herkes bunun ecrini umabilecektir.
- Umulan ecir tasarruf oranlarını yükseltebilecek, toplam tasarruf artacaktır.
- Bu sistemden faydalanan kişi veya kurumların, bu sistemin içinde kalarak sisteme destek olanlara teşekkürleri farklı platformlardan geniş kitlelere duyurulabilirse, normal şartlarda katılım bankalarıyla çalışmayan kişiler de manevi tatmin için sisteme dahil olmak isteyecektir.
- Finansman maliyetlerini aşağı çekerek yatırımı ve ekonominin canlanmasını teşvik edecektir.
- Piyasada vadeli çeklerle işletilmeye çalışılan vadeli işlemleri daha güvenilir ve daha disiplinli bir şekilde sokacaktır.

- Sistem, karz-ı hasen sevabı almak isteyen kişileri, nakit ile değil banka kartı ile işlem yapmaya yönlendirecek, sonuçta, daha kayıtlı bir ekonomi oluşacaktır.
- Kayıtlı ekonomi sayesinde vergi tahsilatı ve vergi kaçırانların tespiti kolaylaşacaktır.
- Vergi ile ilgili süreçleri kolaylaştıran bu sistem, devlet tarafından vergi indirimleri ve benzeri çeşitli mekanizmalarla desteklenebilecektir.

4. ÖNGÖRÜLEN ZORLUKLAR

Bu sisteme ilişkin muhtemel zorluklar; teknik, kabullenme ve diğer zorluklar şeklinde üç başlıkta toplanmıştır.

4.1.Teknik Zorluklar

- Hesabın transfer edilebilirliği önemli bir teknik altyapı gerektirmektedir.
- KHH'den sağlanan ucuz fonların yurtdışına dolaylı yollarla çıkışı engellenmelidir.

4.2.Kabullenme Zorlukları

- Katılım bankaları karlarının düşeceği endişesiyle bu mekanizmaya başlangıçta sıcak bakmayabilir. Ancak uzun dönemde bankalar da bu işten karlı çıkacaklardır. Şöyle ki;
 - i. Bu sistem yaygınlaştıkça katılım bankalarının piyasa payı artacak, pastadan daha büyük bir pay alacaklardır.
 - ii. Ekonominin tamamı üzerinde olumlu etkisi olacağı için pastayı büyütecektir.
- Her yenilik tepkiyle karşılaşır; ancak, kullanıldıkça ve olumlu etkileri görüldükçe kabullenilecektir. Halkın sistemi desteklemesi için uygulamanın iyi anlatılması ve oluşabilecek çeşitli suistimallerden titizlikle korunması önemlidir.

4.3.Diğer Zorluklar

- Finansman maliyetlerinin aşağı çekilmesi ahlaki tehlike (moral hazard) olarak bilinen sıkıntının güçlenmesine sebep olabilecektir. Çeşitli suistimallere karşı sistem etkin şekilde denetlenmelidir. Örneğin, faizsiz ve düşük işlem maliyetleri ile ihtiyacı olmadığı halde sistemden para alacak kişiler, bu paraları daha yüksek getiri sağlayan faizli enstrümanlara yatırmayı deneyebilirler.
- Ayrıca, bu sisteme mukriz sıfatıyla paralarını koyacak kişilerin güvenlerinin kazanılması ve bu güvenin sürekliliği özellikle denetimin iyi işlemlerini, sağlanan fonların hangi alanlara tahsis edildiğinin şeffaf şekilde beyan edilmesini gerektirir.

SONUÇ VE ÖNERİLER

İslam medeniyeti vakıf sistemi sayesinde önemli ekonomik ve sosyal faydalar elde etmiştir. Benzer şekilde, karz-ı hasenin kurumsallaşması sayesinde çeşitli avantajlar kazanılabilir; zira, karz-ı hasen sadakadan daha hayırlıdır (İbn Mace, Ebvabu's-sadakāt, s.9; aktaran Duman, 2019:12). Ayrıca, karz-ı hasen uygulamasının yaygınlaşması, İslami iktisat literatüründe faizsiz bir sistem kurma yönündeki çalışmalara önemli bir pratik zenginlik katabilir. Eğer sistem başarıyla icra edilebilirse, yatırım maliyetlerinin aşağı çekilmesi ve diğer olumlu etkileri sayesinde hızlı bir ekonomik büyüme ve kalkınma umulabilir.

Türkiye’de devlet bütçesinde faiz ödemelerinin ağırlığı dikkate alındığında, KH hesaplarında toplanan fonların tahsisinde devlet önceliklendirilebilir. Böylece, kısa ve orta vadede devlet tüm faiz ödemelerinden kurtulabilir, kamu hizmetlerinin sağlanmasına daha çok kaynak aktarılabilir. Devlet borçlarının sıfırlanması yönünde bir irade ortaya konabilirse, uzun vadede daha etkin çalışan, borçsuz bir devlet mekanizması sağlanabilir; dolayısıyla, toplumun tümünü kapsayan bir ekonomik fayda elde edilebilir. Tabii olarak devletin fon kullanımında dışlama etkisi, özel kesimin fon kullanımında da ahlaki tehlike (moral hazard) olarak bilinen konuların hassasiyetle değerlendirilmesi gerekir.

Ayrıca, KHH sadece TL cinsi varlıklardan değil; döviz çeşitleri, altın, gümüş gibi madenler ve hisse senetleri gibi değişik türdeki varlıklardan fon sağlayabilir. Böylece, enflasyonun yüksek olduğu dönemlerde, mukrizin zarar görmesi engellenmiş olur. Ancak, bu tür işlemlerin vadeli işlemler piyasası veya foreks benzeri uygulamalara kapı açması ihtimali, bu ihtimalin ekonomik ve fıkhi boyutu ayrı bir tartışma konusudur.

İslami iktisat literatüründe karz-ı hasen konusunda başarılı uygulamalar yaygınlaştıkça, karz-ı hasen havuzunun uluslararası bir yapılanmayla tek çatı altında toplanması imkanı söz konusu olabilir. Bu ortak havuz içerisinde geliri daha düşük, haliyle ihtiyaçları daha fazla olan ülkelere daha çok pay ayrılabilir. Maliyetleri yüksek, finansmanı zor; ancak, gerçekleştirildiğinde uzun dönemli ekonomik fayda sağlayan büyük projeler bu sistemle finanse edilebilir. Toplumun her kesiminden sağlanan fonlar, yine toplumun geneline fayda sağlayacak projelerde kullanılabilir. Gelirine oranla daha yüksek oranda karz-ı hasen sistemine katılan bölgelerde yer alan projelere öncelikli olarak kaynak tahsis edilebilir. Açıklanmaya çalışılan faydalar iyi anlaşılırsa, sistemin işlerliğini sağlama yönündeki çabalar da hız kazanacak, zorluklar daha çabuk aşılabacaktır.

KAYNAKÇA

- Aktepe, İ. E. (2013). *Sorularla Katılım Bankacılığı*. Türkiye Katılım Bankaları Birliği.
Bankacılık Kanunu (2005). Kanun Numarası:5411, 25983 (Mük.) Sayılı 01.11.2005 Tarihli Resmi Gazete.
- Canbaz, M. F. (2019). Yeni Bir Karz-ı Hasen Düşüncesi- Katılım Bankaları İçin Bir Model Önerisi. İçinde S. Kaya, M. Özdemir, & A. T. Genç (Ed.), *Karz-ı Hasenin Kurumsallaşması* (ss. 215–244). Ensar Neşriyat.
- Çelebi, O. (2019). Karz-ı Hasen’in İhyasına Yönelik Bir Öneri: Karz-ı Hasen Finans Vakfı. İçinde S. Kaya, M. Özdemir, & A. T. Genç (Ed.), *Karz-ı Hasenin Kurumsallaşması* (ss. 197–213). Ensar Neşriyat.
- Çizakça, M. (2019). İktisat Tarihi Açısından Vakıflar. *Vakıflar Dergisi*, 73–84. <https://doi.org/10.16971/vakiflar.586069>

- Duman, S. (2019). Karz-ı Hasenin Fıkhi Boyutu. İçinde *Karz-ı Hasenin Kurumsallaşması* (ss. 9–21).
- Genç, A. T. (2019). *Türkiye’de Karz-ı Hasen Sandık Uygulamaları: Nitel Bir Araştırma*. Sakarya Üniversitesi, Sosyal Bilimler Enstitüsü, Yüksek Lisans Tezi.
- IDB (2016). *Global Report on Islamic Finance 2016: A Catalyst for Shared Prosperity?*. Islamic Development Bank (2016). <https://doi.org/10.1596/978-1-4648-0926-2>
- ISEDAK (2018). *Ulusal ve Küresel İslami Finans Mimarisi: İslam Ülkeleri için Sorunlar ve Muhtemel Çözümler*. İslam İşbirliği Teşkilatı Ekonomik ve Ticari İşbirliği Daimi Komitesi (2018).
- Iqbal, M. (2015). An Innovative Scheme for Classifying Literature in Islamic Economics and Finance. *Journal of King Abdulaziz University-Islamic Economics*, 28(2). <https://doi.org/10.4197/Islec.28-2.2>
- Özdemir, A. (2012). Karz Akdinin Mahiyeti ve Faizli İşlemleri Önleme Fonksiyonu. *Çukurova Üniversitesi İlahiyat Fakültesi Dergisi*, 12(1), 125–145.
- Özdemir, M. (2019). Karz-ı Hasen Dünya Örnekleri Üzerine İnceleme. İçinde *Karz-ı Hasenin Kurumsallaşması* (ss. 23–56).
- Sadr, S. K. (2014). Kard Hasan Financing in Islamic Banks. *ISRA International Journal of Islamic Finance*, 6(2), 7–20.



KARBONDİOKSİT EMİSYONU, FİNANSAL GELİŞME VE EKONOMİK BÜYÜME İLİŞKİSİ: İSLAM İŞBİRLİĞİ TEŞKİLATI ÖRNEĞİ

Doç. Dr. Durmuş Çağrı Yıldırım

Tekirdağ Namık Kemal Üniversitesi, İİBF, İktisat Bölümü
dcyildirim@nku.edu.tr

Öğr. Gör. Meryem İnci Gülen

Tekirdağ Namık Kemal Üniversitesi, Hayrabolu Meslek Yüksekokulu,
Bankacılık ve Sigortacılık Bölümü
migulen@nku.edu.tr

ÖZET: İslam İşbirliği Teşkilatı, üyeleri arasındaki dayanışmanın ve işbirliğinin güçlendirilmesi amacıyla kurulmuştur. İslam İşbirliği Teşkilatı'na üye ülkeler yüzölçümü olarak dünyanın 1/6'sını kapsamaktadır. Ayrıca dünya nüfusunun 1/4'ü üye ülkelerde yaşamaktadır. Bununla birlikte, dünyadaki kanıtlanmış petrol ve doğalgaz rezervlerinin birçoğunun üye ülkelerin topraklarında bulunması İslam İşbirliği Teşkilatı'nın jeopolitik önemi de ortaya koymaktadır. Üye ülkelerin toplam nüfusunun yaklaşık %53'lük kısmını genç nüfus oluşturmakta, bu da işgücü açısından önemli bir potansiyelin varlığını göstermektedir. İslam İşbirliği Teşkilatı gerek hammadde, gerek işgücü ve gerekse üretim ve ticaret açısından dünyadaki önemli uluslararası kuruluşlardan biridir. Bu çalışmanın amacı, İslam İşbirliği Teşkilatı'na üye olan 18 ülkede CO₂ emisyonu, finansal gelişme ve ekonomik büyüme arasındaki ilişkinin Çevresel Kuznets Eğrisi hipotezi ile incelenmesidir. Çalışmada 1990-2016 dönemine ait yıllık veriler, panel veri analiz yöntemi ile analiz edilmiştir. Modelde CO₂ emisyonu, kişi başına düşen reel gelir, kişi başına düşen reel gelirin karesi, kentsel nüfus, dış ticaret ve özel sektör kredi hacmi verileri kullanılmıştır. Yapılan analizlerde İslam İşbirliği Teşkilatı'na üye ülkelerde Çevresel Kuznets Eğrisi hipotezinin geçerli olmadığı sonucuna ulaşılmıştır.

Anahtar Kelimeler: CO₂ Emisyonu, Ekonomik Büyüme, Finansal Gelişme, Panel Veri Analizi.

RELATION BETWEEN CARBONDIOXIDE EMISSION, FINANCIAL DEVELOPMENT AND ECONOMIC GROWTH: A CASE OF THE ORGANISATION OF ISLAMIC COOPERATION

ABSTRACT: The Organisation of Islamic Cooperation was established to strengthen the solidarity and cooperation among its members. The Organisation of Islamic Cooperation covers 1/6 of the world's land area. In addition, 1/4 of the world's population lives in member countries. However, most of the petroleum and natural gas reserves in the world are located in the territory of the member states and this demonstrates the geopolitical importance of the Organisation of Islamic Cooperation. Approximately 53% of the total population of the member countries consists of the young population and this shows that existence of a significant potential in terms of labor. The Organisation of Islamic Cooperation is one of the most important international organizations in the world in terms of raw materials, labor and production and trade. The aim of this study is to examine the relationship between CO₂ emission, financial development and economic growth in 18 member countries of the Organisation of Islamic Cooperation with the Environmental Kuznets Curve hypothesis. In this study, annual data for 1990-2016 periods were analyzed by panel data analysis method. CO₂ emission, gross domestic product per capita, square of gross domestic product per capita, urban population, trade and domestic credit to private sector data were used in the

model. In the analyzes, it was concluded that the Environmental Kuznets Curve hypothesis is not valid in the member countries of the Organisation of Islamic Cooperation.

Key Words: CO₂ Emission, Economic Growth, Financial Development, Panel Data Analysis.

1. GİRİŞ

Gelişmiş ve gelişmekte olan ülkelerin temel hedefi ekonomik büyümenin sağlanmasıdır. Bunun gerçekleşmesi için öncelikle üretim faaliyetlerinin artırılması gerekmektedir. Artan üretim faaliyeti ise, artan enerji kullanımına sebep olmaktadır. Özellikle Endüstri Devrimi ile artış gösteren üretim faaliyetleri ve bu faaliyetlerin gerçekleştirilmesinde enerji kaynağı olarak fosil yakıtların kullanılması çevresel bozulmaları da beraberinde getirmiştir. Çevre kirliliği ve ekonomik büyüme ilişkisi, Simon Kuznets (1955) tarafından ileri sürülen gelir eşitsizliği ve ekonomik büyüme arasındaki ters U şeklindeki teorinin çevreye uyarlanması ile açıklanmaktadır.

Çevresel Kuznets Eğrisi teorisine göre, öncelikli hedefi ekonomik büyüme olan ülkeler çevresel bozulmaları göz ardı ederek bir büyüme gerçekleştirmekte ve ekonomik büyüme beraberinde artan çevre kirliliğine neden olmaktadır. Büyümenin sonraki dönemlerinde ise ülkelerin gelişmişlik düzeylerinin artması insanların bilinçlenmelerine ve çevreyi koruyucu politikaları benimsemelerine neden olmakta, böylece çevre kirliliği azalış eğilimi göstermektedir (Durgun, 2018:3).

Bu çalışmada Çevresel Kuznets Eğrisi hipotezinin geçerliliği, İslam İşbirliği Teşkilatı üyeleri için araştırılmıştır. İslam İşbirliği Teşkilatı 25 Eylül 1969 yılında kurulmuştur. Merkezi Suudi Arabistan'ın Cidde şehrinde bulunan kuruluşun amacı, üyeleri arasındaki dayanışmanın ve işbirliğinin güçlendirilmesidir. İslam İşbirliği Teşkilatı'nın Afganistan, Arnavutluk, Azerbaycan, Bahreyn, Bangladeş, Benin, Birleşik Arap Emirlikleri (BAE), Brunei Darüsselam, BurkinaFaso, Cezayir, Cibuti, Çad, Endonezya, Fas, Fildişi Sahili, Filistin, Gabon, Gambia, Gine, Gine Bissau, Guyana, Irak, İran, Kamerun, Katar, Kazakistan, Kırgızistan, Komorlar, Kuveyt, Libya, Lübnan, Maldivler, Malezya, Mali, Mısır, Moritanya, Mozambik, Nijer, Nijerya, Özbekistan, Pakistan, Senegal, Sierra Leone, Somali, Sudan, Surinam, Suriye (Suriye'nin üyeliği 14-15 Ağustos 2012 tarihlerinde Mekke'de düzenlenen 4. Olağanüstü İslam İşbirliği Teşkilat Zirvesi'nde askıya alınmıştır.), Suudi Arabistan, Tacikistan, Togo, Tunus, Türkiye, Türkmenistan, Uganda, Umman, Ürdün, Yemen olmak üzere toplam 57 üyesi bulunmaktadır. Ülkemiz İslam İşbirliği Teşkilatı'nın kuruluşundan bu yana üyesi olup, kuruluşun faaliyetlerinde aktif olarak yer almaktadır.

İslam İşbirliği Teşkilatı'na üye ülkeler yüzölçümü olarak dünyanın 1/6'sını kapsamaktadır. Ayrıca dünya nüfusunun 1/4'ü üye ülkelerde yaşamaktadır. Bununla birlikte üye ülkelerin topraklarında dünyadaki petrol ve doğalgaz rezervlerinin büyük bir kısmının varlığı İslam İşbirliği Teşkilatı'nın jeopolitik önemini de arttırmaktadır. Üye ülkelerin nüfusunun yaklaşık %53'ünün genç nüfustan oluşması önemli işgücü potansiyelini de ortaya koymaktadır. İslam

İşbirliği Teşkilatı gerek hammadde, gerek işgücü ve gerekse üretim ve ticaret açısından dünyadaki önemli uluslararası kuruluşlardan biridir.

Literatürde İslam İşbirliği Teşkilatı üyelerinin çevre kirliliği ve ekonomik büyüme ilişkisi ile ilgili çalışmalara çok rastlanılmaması ve üye ülkelerin önemli nüfus yoğunluğuna ve ticaret hacmine sahip olmaları nedeniyle bu ülke grubu analiz için seçilmiştir. İslam İşbirliği Teşkilatı üyelerinden Bangladeş, Benin, Cezayir, Endonezya, Fas, Fildişi Sahili, Gabon, Kamerun, Lübnan, Malezya, Mısır, Mozambik, Nijerya, Togo, Türkiye, Tunus, Umman ve Ürdün olmak üzere toplam 18 ülkeye ait 1990-2016 dönemi yıllık verileri, panel veri analiz yöntemleri yardımıyla analiz edilmiştir. Verilerin daha uzun yılları kapsayacak şekilde bulunabilmesi nedeniyle yukarıda sayılan ülkelerin verileri kullanılmıştır. Bağımlı değişken olarak CO₂ emisyonu (ton kişi başına), bağımsız değişkenler olarak ise kişi başına düşen reel gelir, kişi başına düşen reel gelirin karesi, kentsel nüfus, dış ticaret (GSYİH'nın%) ve özel sektör kredi hacmi (GSYİH'nın%) verileri kullanılmıştır. Çalışmanın ikinci bölümünde literatür taramasına, üçüncü bölümünde yararlanılan ampirik model ve veri setine, dördüncü bölümde çalışmada kullanılan ekonometrik yöntem ve ampirik bulgulara, beşinci bölümde ise sonuç ve değerlendirmelere yer verilmiştir.

2. LİTERATÜR TARAMASI

Çevresel Kuznets Eğrisi hipotezi ile ilgili ilk ampirik çalışmalar birbirinden bağımsız üç makalede ortaya çıkmıştır. Bunlar; Grossman ve Krueger (1991) tarafından hazırlanan Kuzey Amerika Serbest Ticaret Anlaşması (NAFTA)'nın çevresel etkileri üzerine bir çalışmanın parçası olarak hazırlanan Ulusal Ekonomik Araştırmalar Bürosu (NBER) makalesi, Shafik ve Bandyopadhyay (1992) tarafından hazırlanan Dünya Bankası'nın 1992 Dünya Kalkınma Raporu ve Uluslararası Çalışma Örgütü'ne yönelik bir çalışmanın parçası olarak Panayotou (1993) tarafından hazırlanan bir Kalkınma Tartışma makalesidir. Grossman ve Krueger 1991 ve 1993 yılında yaptıkları çalışmalarında çevre kirleticileri ile kişi başına gelir arasında tersine çevrilmiş bir U ilişkisine işaret etmişlerdir. Kuznets'in gelir eşitsizliği ile ekonomik gelişme arasındaki ters-U ilişkisine benzemesi nedeniyle çevre kirliliği ve ekonomik gelişme arasındaki ilişki Çevresel Kuznets Eğrisi ile anılmıştır. Çevresel Kuznets Eğrisi hipotezi kavramı ilk kez Panayotou (1993) tarafından kullanılmıştır (Dinda, 2004: 433-434).

Çevresel Kuznets Eğrisi hipotezi kapsamında çevre kirliliği ve ekonomik büyüme arasındaki ilişki iktisat literatürü açısından önem taşımaktadır 1990'lı yılların başlarından itibaren araştırma alanı bulan bu kavram günümüzde de birçok araştırmaya konu olmaktadır. Literatürde gerek ülke grupları ve gerekse ülkeler bazında birçok araştırmaya rastlanılmaktadır. Bunun yanında, bu çalışmalarda dönemler, çevre kirliliği değişkenleri ve kullanılan analiz yöntemleri açısından farklılıklar bulunmaktadır. Çevresel Kuznets Eğrisi hipotezi kapsamında yapılan çalışmalara Tablo 1'de yer verilmiştir.

Tablo 1: ÇKE Hipotezi Kapsamında yapılan Ampirik Çalışmalar

Çalışma Yılı	Yazar (lar)	Dönem	Ülke	Metodoloji	Sonuç
2004	Cole	1980-1997	18 OECD ülkesi	Hata düzeltme ve panel veri analizi	ÇKE geçerli
2007	Ang	1960-2000	Fransa	Zaman serisi, Eşbütünleşme ve nedensellik	ÇKE geçerli
2009	Caviglia-Harris, Chambers & Kahn	1961-2000	146 ülke	Panel veri analizi ile OLS analizi ve Arelleno ve Bond test	ÇKE geçerli
2009	He & Richard	1948-2004	Kanada	Zaman serisi, yarı parametrik ve esnek doğrusal olmayan parametrik modelleme yöntemleri	ÇKE geçerli değil
2009	Jalil & Syed	1975-2005	Çin	Zaman serisi, Eşbütünleşme ve nedensellik	ÇKE geçerli
2010	Fodha & Zaghdoud	1961-2004	Tunus	Zaman serisi, Eşbütünleşme ve nedensellik	ÇKE geçerli
2016	Chen vd.	1993-2010	188 ülke	Panel vektör hata düzeltme modeli (panel VECM) ve genelleştirilmiş momentler metodu (GMM)	ÇKE geçerli
2016	Sugiawan & Managi	1971-2010	Endonezya	Zaman serisi, Eşbütünleşme	ÇKE geçerli
2017	Benavides vd.	1970-2012	Avusturya	Zaman serisi, Eşbütünleşme	ÇKE geçerli
2018	Sinha & Shahbaz	1971-2015	Hindistan	Zaman serisi, Eşbütünleşme	ÇKE geçerli

Cole (2004) çalışmasında 18 OECD ülkesinde 1980-1997 dönemi verilerini kullanarak panel veri analiz yöntemleri ile ÇKE hipotezinin geçerliliğini araştırmıştır. Yapılan analizlerde hipotezin geçerli olduğu sonucuna ulaşılmıştır.

Ang (2007) çalışmasında ÇKE hipotezinin geçerliliğini Fransa için araştırmıştır. 1960-2000 dönemi verilerini kullanarak eşbütünleşme ve nedensellik analizlerinden yararlandığı çalışmasının ampirik sonuçlarında ÇKE hipotezinin geçerli olduğunu ortaya koymuştur.

Caviglia-Harris, vd. (2009) çalışmalarında 1961-2000 dönemi verileri ile 146 ülke için ÇKE hipotezinin geçerliliğini araştırmışlar, uygulanan panel veri analiz yöntemleri ile ÇKE hipotezinin geçerli olduğu sonucuna ulaşmışlardır.

He ve Richard (2009) yaptıkları çalışmada ÇKE hipotezinin geçerliliğini 1948-2004 verileri ile Kanada için araştırmış, elde edilen analiz sonuçlarında hipotezin geçerli olmadığı sonucuna ulaşmışlardır.

Jalil ve Syed (2009) Çin için ÇKE hipotezinin geçerliliğini araştırmışlardır. Eşbütünleşme ve nedensellik analizlerinden yararlandıkları çalışmalarında 1975-2005 dönemi verilerini kullanmışlardır. Analiz sonuçlarında ÇKE hipotezinin geçerli olduğunu tespit etmişlerdir.

Fodha ve Zaghoud (2010) ÇKE hipotezinin geçerliliğini Tunus için araştırdıkları çalışmalarında 1961-2004 dönemi verilerini kullanmışlardır. Yaptıkları eşbütünleşme ve nedensellik analizlerde hipotezin geçerli olduğu sonucuna ulaşmışlardır.

Chen vd. (2016) 188 ülkede ÇKE hipotezinin geçerliliğini 1993-2010 dönemi verileri ile araştırmış ve yapılan analizlerde hipotezin geçerli olduğu sonucuna ulaşmışlardır.

Sugiawan ve Managi (2016) çalışmalarında 1971-2010 dönemi verilerini kullanarak Endonezya için ÇKE hipotezinin geçerliliğini araştırmıştır. Eşbütünleşme testinden yararlandıkları analizlerde hipotezin geçerli olduğu sonucuna ulaşmışlardır.

Benavides vd. (2017) ÇKE hipotezinin geçerliliğini Avusturya için araştırdığı çalışmalarında 1970-2012 dönemi verilerinden yararlanmışlardır. Yaptıkları analiz sonuçlarında ÇKE hipotezinin geçerli olduğunu ortaya koymuşlardır.

Sinha ve Shahbaz (2018) çalışmalarında 1971-2015 dönemi verilerini kullanarak Hindistan için ÇKE hipotezinin geçerliliğini araştırmış ve yaptıkları analizlerde hipotezin geçerli olduğunu sonucuna ulaşmışlardır.

3. AMPİRİK MODEL VE VERİ SETİ

Bu çalışmada Çevresel Kuznets Eğrisi hipotezinin geçerliliği, İslam İşbirliği Teşkilatı üyeleri için araştırılmıştır. Literatürde İslam İşbirliği Teşkilatı'nda çevre kirliliği ve ekonomik büyüme ilişkisi ile ilgili çalışmalara rastlanılmaması, üye ülkelerin önemli nüfus yoğunluğuna ve ticaret hacmine sahip olmaları nedenleriyle bu ülke grubu analiz için seçilmiştir. Verilerin daha uzun yılları kapsayacak şekilde bulunabilmesi nedeniyle İslam İşbirliği Teşkilatı üyelerinden Bangladeş, Benin, Cezayir, Endonezya, Fas, Fildişi Sahili, Gabon, Kamerun, Lübnan, Malezya, Mısır, Mozambik, Nijerya, Togo, Türkiye, Tunus, Umman ve Ürdün olmak üzere toplam 18 ülkenin 1990-2016 dönemi yıllık verileri panel veri analiz yöntemleri yardımıyla analiz edilmiştir. İslam İşbirliği Teşkilatı üye ülkelerinde Çevresel Kuznets Eğrisi hipotezinin geçerliliğinin analizinde denklem (1)'de yer alan model kullanılmıştır.

$$CO_{2it} = \beta_0 + \beta_1 \ln GDP_{it} + \beta_2 \ln GDP_{it}^2 + \beta_3 \ln URBAN_{it} + \beta_4 \ln FINDEP + \beta_5 \ln TRADE \quad (1)$$

Tablo 2: Değişkenler Tablosu

Değişken	Tanım	Kaynak
CO ₂	CO ₂ Emisyonu (Ton Kişi Başına)	OECD
LNGDP	Kişi Başına Düşen Reel Gelir (sabit 2010\$)	WB
LNGDP ²	Kişi Başına Düşen Reel Gelirin Karesi	WB
LNURBAN	Kentsel Nüfus Artışı (yıllık%)	WB
LNFINDEP	Özel Sektör Kredi Hacmi (GSYİH'nın%)	WB
LNTRADE	Dış Ticaret (GSYİH'nın%)	WB

Tablo 2’de değişkenlerin tanımları ve elde edildiği kaynaklar belirtilmiştir. Bağımlı değişken olarak CO₂ emisyonu (ton kişi başına), bağımsız değişkenler olarak ise kişi başına düşen reel gelir, kişi başına düşen reel gelirin karesi, kentsel nüfus, dış ticaret (GSYİH'nın%) ve özel sektör kredi hacmi (GSYİH'nın%) verileri kullanılmıştır. Kişi başına düşen reel gelir, kişi başına düşen reel gelirin karesi, kentsel nüfus, dış ticaret (GSYİH'nın%) ve özel sektör kredi hacmi (GSYİH'nın%) verileri, logaritmaları alınarak denkleme dahil edilmiştir.

4. EKONOMETRİK YÖNTEM VE AMPİRİK BULGULAR

Çalışmada ilk olarak seriler arasında yatay kesit bağımlılığının varlığı test edilmiştir. Yatay kesit bağımlılığının test edilmesi için çeşitli testler kullanılmaktadır (Breusch ve Pagan, 1980; Pesaran, 2004; Pesaran vd., 2008). Seriler arasında yatay kesit bağımlılığının varlığı durumunda yapılan analizlerden elde edilen bulgular önemli ölçüde etkilenmektedir.

Çalışmada seriler arasındaki yatay kesit bağımlılığının varlığı Pesaran (2004) CD (Cross Section Dependent) testi ile incelenmiştir. Pesaran (2004) CD testi hem yatay kesit boyutu zaman boyutundan, hem de zaman boyutu yatay kesit boyutundan büyük olduğu durumda (N>T, T>N) kullanılabilir. Bu test yatay kesit bağımlılığı yoktur boş hipotezi ile test edilmektedir.

Tablo 3: CD Test Sonuçları

Değişken	CD test istatistiği	p-değeri
CO ₂	37.12***	0.000
LNGDP	32.36***	0.000
LNGDP ²	32.45***	0.000
LNURBAN	63.48***	0.000
LNFINDEP	15.57***	0.000
LNTRADE	11.32***	0.000

Not: *,**,*** sırasıyla %10, %5 ve %1 anlamlılık düzeylerini göstermektedir.

Tablo 3’te Pesaran (2004) CD test sonuçları yer almaktadır. Elde edilen sonuçlar doğrultusunda %1 anlamlılık düzeyinde değişkenlerde yatay kesit bağımlılığı yoktur boş hipotezi reddedilmiştir. Bütün değişkenlerde yatay kesit bağımlılığı mevcuttur. Bu nedenle

çalışmada yatay kesit bağımlılığını dikkate alan ikinci nesil birim kök testleri kullanılmıştır. Pesaran tarafından 2007 yılında geliştirilen CADF (Cross-sectional Augmented Dickey Fuller) panel birim kök testiyle serilerin durağanlığı incelenmiştir. Bu testte öncelikle paneli oluşturan tüm birimler için CADF test istatistiği hesaplanmakta, daha sonra bu testlerin aritmetik ortalamalarının alınması ile panel geneli için CIPS (CrossSectionally Augmented IPS) testi istatistiği değerleri hesaplanmaktadır. Ayrıca CADF testi sonuçları panelde yer alan ülkeler için ayrı ayrı analiz yaparken, CIPS testi sonuçları panelin geneline yönelik durağanlık analizi yapmaktadır. Tablo 4'te CIPS Test sonuçları verilmiştir. CADF panel CIPS istatistiklerine göre değişkenlerde birim kök vardır boş hipotezi red edilememektedir.

Tablo 4: İkinci Nesil Panel Birim Kök Test Sonuçları (Pesaran 2007, CIPS Test)

	Sabitli CIPSTest		Sabitli ve Trendli CIPSTest	
CO ₂	-2.299**		-2.358	
LNGDP	-1.870		-1.881	
LNURBAN	-1.887		-2.536	
LNFINDEP	-2.194**		-2.472	
LNGDP ²	-1.812		-1.894	
LNTRADE	-2.099*		-2.454	
Kritik Tablo Değerleri	%1	-2.32	%1	-2.83
	%5	-2.15	%5	-2.67
	%10	-2.07	%10	-2.58

Not: *,**,*** sırasıyla %10, %5 ve %1 anlamlılık düzeylerini göstermektedir.

Çalışmada seriler arasındaki eşbütünleşme ilişkisi heterojen ve yatay kesit bağımlılığı koşullarında kullanılabilen Westerlund ve Edgerton (2007) panel eşbütünleşme testi ile araştırılmıştır. Bootsrap test sonuçlarına göre “eşbütünleşme vardır” boş hipotezi %1, %5 ve %10 anlamlılık düzeylerinde reddedilememektedir. Sonuç olarak seriler arasında uzun dönemli bir ilişkinin mevcut olduğu görülmüştür. Tablo 5'te Westerlund ve Edgerton panel eşbütünleşme testi sonuçları yer almaktadır.

Tablo 5: Westerlund ve Edgerton Panel Eşbütünleşme Testi

Test	İstatistik	Sabitli		Sabit ve Trendli		
		Asimptotik	Bootstrap	İstatistik	Asimptotik	Bootstrap
		p- değeri	p- değeri		p- değeri	p- değeri
LM_N^+	11.618	0.000	1.000	23.817	0.000	0.943

Kısa ve uzun dönem katsayıların elde edilmesi için Panel ARDL testinden yararlanılmıştır. Pesaran ve diğ. (1999), panel eşbütünleşme analizi kapsamında hem kısa hem de uzun dönem eğim katsayısının tahmin edilmesini sağlayan PMG (Pooled Mean Group/ panel ARDL) metodolojisini önermiştir. ARDL modeline uyarlanmış bu yöntem, sabit değişkenli, kısa dönem katsayıları ve bölümler arası hata terimlerinin değişimine izin vermektedir. Başka bir deyişle,

bu yöntem birimler arasında uzun dönem katsayılarının değişmesine izin vermezken, kısa dönemde gruplar arasında heterojenliğe ve hata düzeltme teriminin değişimine izin verir.

Tablo 6: Panel ARDL Test Sonuçları

Uzun Dönem Analizi (Bağımlı Değişken: CO₂)		
Değişkenler	Katsayılar	z istatistiği
LNGDP	-3.276038	-1.29
LNGDP ²	1.005333	2.64***
LNURBAN	0.6506247	3.36***
LNFINDEP	-0.1049795	-1.67*
LNTRADE	1.090055	6.91***
Kısa Dönem Analizi (Bağımlı Değişken: D(CO₂))		
Değişkenler	Katsayılar	z istatistiği
ec	-0.2841452	-3.54***
D(LNGDP)	-90.60424	-0.98
D(LNGDP ²)	10.38098	0.93
D(LNURBAN)	3.685963	0.55
D(LNFINDEP)	-0.2670389	-1.29
D(LNTRADE)	-0.01555289	-0.71
cons.	-1.470645	-3.14***

Not: ***, **, * Sırası ile serilerin %1, %5 ve %10 önem düzeyinde durağan olduğunu ifade etmektedir.

Tablo 6’da Panel ARDL test sonuçları belirtilmiştir. Test sonuçlarına göre, İslam İşbirliği Teşkilatı’na üye ülkelerde Çevresel Kuznets Eğrisi hipotezinin geçerli olmadığı tespit edilmiştir. Hasıla belli bir eşik değerinden sonra arttıkça karbon emisyonunun artmasına yol açmaktadır. Diğer yandan kentleşme ve ticaret artışı karbon emisyonunu pozitif etkilerken finansal derinleşmenin artması karbon emisyonunun azalmasına yol açmaktadır.

5. SONUÇ

Çalışmada, İslam İşbirliği Teşkilatı’na üye olan 18 ülkede CO₂ emisyonu, finansal gelişme ve ekonomik büyüme arasındaki ilişki Çevresel Kuznets Eğrisi hipotezi ile incelenmiştir. Bağımlı değişken olarak CO₂ emisyonu (ton kişi başına), bağımsız değişkenler olarak ise kişi başına düşen reel gelir, kişi başına düşen reel gelirin karesi, kentsel nüfus, dış ticaret (GSYİH'nın%) ve özel sektör kredi hacmi (GSYİH'nın%) verileri kullanılmıştır.

Çalışmada 1990-2016 dönemi yıllık verileri, panel veri analiz yöntemleri ile analiz edilmiş ve ilk olarak seriler arasındaki yatay kesit bağımlılığının varlığı Pesaran (2004) CD testi ile incelenmiştir. Test sonuçlarında yatay kesit bağımlılığının varlığı tespit edilmiş ve değişkenlerin durağanlığının analizinde CIPS test istatistiğinden yararlanılmıştır. Çalışmada seriler arasındaki eşbütünlük ilişkisi Westerlund ve Edgerton panel eşbütünlük testi ile araştırılmış ve analiz sonuçlarında seriler arasında uzun dönemli bir ilişkinin mevcut olduğu görülmüştür. Kısa ve uzun dönem katsayıların elde edilmesinde ise Panel ARDL testinden yararlanılmıştır. Yapılan analizler sonucunda İslam İşbirliği Teşkilatı’na üye ülkelerde Çevresel Kuznets Eğrisi hipotezinin geçerli olmadığı tespit edilmiştir.

Ekonomik büyüme, karbondioksit emisyonlarını artıran ve çevresel kaliteyi engelleyen faktörlerden biridir. Çalışmamızın temel önerisi, gerek hammadde, gerek işgücü ve gerekse üretim ve ticaret hacmi açısından dünyadaki önemli uluslararası kuruluşlardan biri olan İslam İşbirliği Teşkilatı üyelerinde özellikle enerji tüketiminde fosil yakıtlara bağımlılığın azaltılması ve böylece sürdürülebilir büyümenin sağlanabilmesi amacıyla yenilenebilir enerji kaynaklarına yönelik teşviklerin artırılmasıdır. Ayrıca karbondioksit emisyon seviyesini azaltmak için teknolojik yeniliklerle yeni üretim teknikleri geliştirilebilir.

KAYNAKÇA

- Ang, J. B. (2007). CO₂ emissions, energy consumption, and output in France. *Energy policy*, 35(10), 4772-4778.
- Benavides, M., Ovalle, K., Torres, C., & Vences, T. (2017). Economic Growth, Renewable Energy and Methane Emissions: Is there an Environmental Kuznets Curve in Austria?. *International Journal of Energy Economics and Policy*, 7(1), 259-267.
- Caviglia-Harris, J. L., Chambers, D., & Kahn, J. R. (2009). Taking the “U” out of Kuznets: A comprehensive analysis of the EKC and environmental degradation. *Ecological Economics*, 68(4), 1149-1159.
- Chen, P. Y., Chen, S. T., Hsu, C. S., & Chen, C. C. (2016). Modeling the global relationships among economic growth, energy consumption and CO₂ emissions. *Renewable and Sustainable Energy Reviews*, 65, 420-431.
- Cole, M. A. (2004). Trade, the pollution haven hypothesis and the environmental Kuznets curve: examining the linkages. *Ecological economics*, 48(1), 71-81.
- Dinda, S. (2004). Environmental Kuznets curve hypothesis: a survey. *Ecological economics*, 49(4), 431-455.
- Durgun, A. (2018). Çevresel Kuznets Hipotezi: Türkiye üzerine ampirik bir uygulama. *Süleyman Demirel Üniversitesi Sosyal Bilimler Enstitüsü Dergisi*, 1(32), 186-204.
- Fodha, M., & Zaghdoud, O. (2010). Economic growth and pollutant emissions in Tunisia: an empirical analysis of the environmental Kuznets curve. *Energy Policy*, 38(2), 1150-1156.
- Grossman, G. M., & Krueger, A. B. (1991). *Environmental impacts of a North American free trade agreement* (No. w3914). National Bureau of Economic Research.
- He, J., & Richard, P. (2010). Environmental Kuznets curve for CO₂ in Canada. *Ecological Economics*, 69(5), 1083-1093.
- Jalil, A., & Mahmud, S. F. (2009). Environment Kuznets curve for CO₂ emissions: a cointegration analysis for China. *Energy policy*, 37(12), 5167-5172.

- Panayotou, T. (1993). *Empirical tests and policy analysis of environmental degradation at different stages of economic development* (No. 992927783402676). International Labour Organization.
- Pesaran, M.H., Shin, Y., Smith, R.P. (1999), Pooled mean group estimation of dynamic heterogeneous panels. *Journal of the American Statistical Association*, 94(446), 621-634.
- Pesaran, M. H. (2007). A simple panel unit root test in the presence of cross-section dependence. *Journal of applied econometrics*, 22(2), 265-312.
- Shafik, N., & Bandyopadhyay, S. (1992). *Economic growth and environmental quality: time-series and cross-country evidence* (Vol. 904). World Bank Publications.
- Sinha, A., & Shahbaz, M. (2018). Estimation of Environmental Kuznets Curve for CO2 emission: Role of renewable energy generation in India. *Renewable energy*, 119, 703-711.
- Sugiawan, Y., & Managi, S. (2016). The environmental Kuznets curve in Indonesia: Exploring the potential of renewable energy. *Energy Policy*, 98, 187-198.
- Westerlund, J., & Edgerton, D. L. (2007). A panel bootstrap cointegration test. *Economics letters*, 97(3), 185-190.



DÜNYADA YÜKSEKÖĞRETİM DÜZEYİNDE İSLAM EKONOMİSİ EĞİTİMİNE GENEL BAKIŞ VE TÜRKİYE İÇİN ÖNERİLER

Mustafa Malkoç Yaşar
Giresun Üniversitesi İktisat Bölümü
malkocyasar@gmail.com

ÖZET: 1970’li yılların ortalarında ayrı bir disiplin olarak bilim sahnesine çıkan İslam Ekonomisi gelişen global endüstriye paralel olarak önemini giderek arttırmaktadır. 1976 yılında Mekke, Suudi Arabistan’da Kral Abdülaziz Üniversitesi tarafından düzenlenen ilk uluslararası İslam Ekonomisi konferansı disipline bir başlangıç noktası olarak kabul edildiğinde, bu konferansın üzerinden geçen yaklaşık yarım yüzyıl içerisinde İslam ekonomisi eğitimi çeşitli gelişmeler ortaya çıkmıştır. İslam ekonomisinin global ölçekte önemini artması, İslam ekonomisi eğitimi açısından Türkiye’nin önüne çeşitli fırsatlar çıkartmaktadır. Bu kapsamda çalışmanın amacı İslam Ekonomisi eğitiminin mevcut durumunu ortaya koymak ve bu alanda Türkiye’nin yapabileceklerini tartışmaya açmaktır. Çalışmada Yükseköğretim Kurumu istatistiklerine dayanılarak yapılan analizlerde İslam Ekonomisi eğitime lisans düzeyinde talep olduğu gözlemlenmiştir.

Anahtar Kelimeler: İslam Ekonomisi, Yükseköğretim, Türkiye

AN OVERVIEW OF ISLAMIC ECONOMICS EDUCATION IN THE WORLD AND SUGGESTIONS FOR TURKEY

ABSTRACT: Islamic Economics which has been on the science stage as a separate discipline since mid-’70s is getting more important with the developing global industry. The first international Islamic Economic conference which was held in Mecca, Saudi Arabia by King Abdülaziz University in 1976 can be taken as a starting point. Many developments have been occurred in Islamic Economics education since that starting point. Turkey has some opportunities with an increase in the importance of Islamic Economics education. In this study, the aim is to argue the current situation of Islamic Economics education in the world and also to discuss opportunities for Turkey. The results based on Turkey Higher Education Council statistics showed that there is a demand for Islamic Economics education at bachelor's level of study.

Key Words: Islamic Economics, Higher Education, Turkey

GİRİŞ

İslam ekonomisi kavramı 1970’li yıllarda gelişen global endüstri ile birlikte ayrı bir disiplin olarak ortaya çıkmıştır. Hatta 1976 yılında Mekke, Suudi Arabistan’da Kral Abdülaziz Üniversitesi tarafından düzenlenen ilk uluslararası İslam Ekonomisi konferansı bu disipline bir başlangıç noktası olarak kabul edilebilir. Başlangıç olarak kabul edilen tarihten günümüze dek yaklaşık yarım yüzyıl geride kalmıştır ve bu yarım yüzyıl içerisinde İslam ekonomisi disiplini eğitimi kısmında çeşitli gelişmeler ortaya çıkmıştır.

Çalışmanın bu kapsamda odaklandığı nokta bu gelişmeler ışığında Dünya’nın Türkiye’nin İslam ekonomisi eğitimi yükseköğretim düzeyinde hangi noktada olduğunu ortaya koymaktır. Bununla birlikte Türkiye’nin İslam ekonomisi eğitimi alanında sahip olduğu fırsatları

belirlemek ve bu fırsatların Türkiye için ne şekilde katma değer oluşturabileceğini tartışmak çalışmanın bir diğer amacıdır.

1. DÜNYADA YÜKSEKÖĞRETİMDE İSLAM EKONOMİSİ EĞİTİMİ

Dünyada gerek batı gerekse doğu dünyasında İslam ekonomisi temelli çeşitli yükseköğretim programları bulunmaktadır. Belouafi ve Belabes (2012) yaptıkları araştırmada dünya genelinde İngilizce, Arapça ve Fransızca dillerinde sunulan 129 adet İslam Ekonomisi programı olduğunu saptamışlardır. Dünya üzerindeki bu 129 programın seviyelerine göre yüzdesel dağılımı Şekil – 1’de gösterilmiştir.

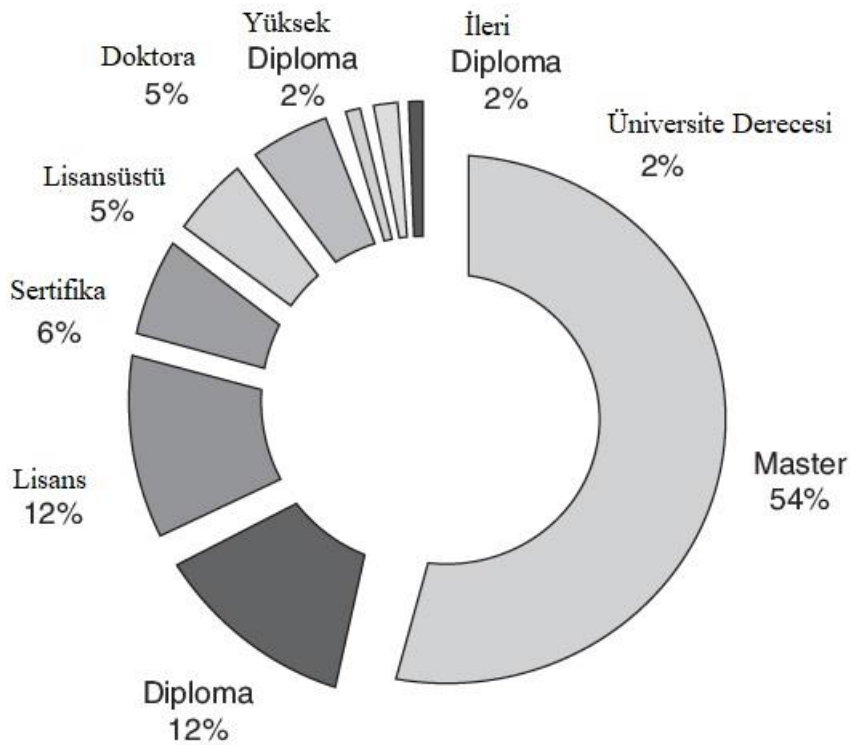

Şekil 1: İslam Ekonomisi Programlarının Eğitim Seviyelerine Göre Dağılımı

Kaynak: (Belouafi & Belabes, 2012:43)

Şekil – 1’den de gözlemlenebileceği gibi dünyada yükseköğretimdeki İslam ekonomisi eğitim programlarının yarısından fazlası yüksek lisans programıdır. Bununla birlikte İslam ekonomisi eğitiminde lisansüstü programların toplam oranının %64 olduğu gözlemlenmektedir. Buna karşın lisans düzeyindeki İslam ekonomisi programlarının oranı sadece %12’dir.

Belouafi ve Belabes’in yaptıkları araştırmanın verileri 2012 yılına dayanmakta olup, 2012 yılından günümüze dek gerek lisans gerek lisansüstü düzeyde yeni programların açıldığını ve rakamın güncel olabileceği göz önünde bulundurulmalıdır.

2. TÜRKİYE'DE YÜKSEKÖĞRETİMDE İSLAM EKONOMİSİ EĞİTİMİ

Türkiye’de İslam ekonomisin temelleri yaklaşık yarım asır öncesine dayanmaktadır. İslam ekonomisi ilgili gerek tercüme gerekse orjinal kitapların yayımlanması 1950 yılında başlamıştır (Atar & Ok, 2018:207). İslam ekonomisi ile ilgili lisanüstü düzeyde ilk eser ise 1979 yılında yayımlanmıştır (YÖK, 2019a). Genellikle ilk zamanlardaki yayınlar mülkiyet haklarını konu etmiş ancak 1990’lı yıllardan itibaren İslami finansa yönelik çalışmalar artmıştır (Ok, 2018:92). Bununla birlikte özellikle son yıllarda katılım bankacılığı alanında gerek yayınlar gerekse eğitim programları artış göstermiştir.

Lisans ve lisansüstü düzeyde Türkiye’de İslam ekonomisi ile alakalı toplam 30 program bulunmaktadır. Bu programların önemli bir bölümü katılım bankacılığı programlarını içermektedir. İslam ekonomisi ile ilgili programların eğitim seviyelerine göre yüzdesel dağılımı Şekil – 2’de gösterilmiştir.

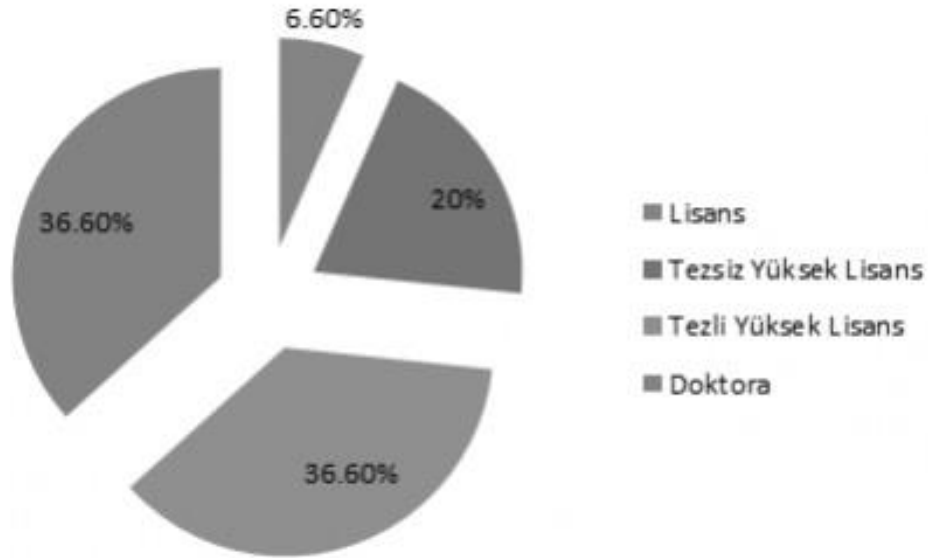

Şekil 2: Türkiye’de İslam Ekonomisi Programlarının Eğitim Seviyelerine Göre Dağılımı

Şekil – 2’den de gözlemlenebileceği gibi Türkiye’de yükseköğretimdeki İslam ekonomisi eğitim programlarının % 93,4’ü lisansüstü programlardır. Buna karşın lisans düzeyindeki İslam ekonomisi programlarının oranı sadece %6,6’düzeyindedir. İslam ekonomisi eğitimi çalışmanın ilerleyen alt bölümlerinde lisansüstü ve lisans düzeyinde ayrı bir biçimde incelenecektir.

2.1. Lisansüstü Düzeyde İslam Ekonomisi Eğitimi

Lisansüstü düzeyde İslam ekonomisi programları toplam 28 tanedir. Bu programların devlet ve vakıf üniversiteleri aralarındaki dağılımı dengededir. Yine coğrafi olarak bu 28 program 13 farklı ilde sunulmaktadır. Bu iller alfabetik sırasıyla Afyon, Aksaray, Ankara, Bingöl, Bolu, Bursa, İstanbul, Karabük, Konya, Manisa, Sakarya, Şırnak ve Trabzon'dur.

Türkiye'nin batısından doğusuna birçok üniversitede İslam ekonomisine yönelik lisansüstü programların açılması bu alanda bir talep olduğunun göstergesidir. Bununla birlikte bu programların 4'ü Yükseköğretim Kurumunun 100/2000 burslu programları arasındadır.

2.2. Lisans Düzeyinde İslam Ekonomisi Eğitimi

Türkiye'de lisans düzeyinde İslam ekonomisi eğitimi sadece iki üniversite bünyesinde verilmekte olup bu üniversiteler İstanbul Sebahattin Zaim Üniversitesi ve KTO Karatay Üniversitesidir. İstanbul Sebahattin Zaim Üniversitesinde İngilizce programda mevcuttur. Söz konusu her iki üniversite de vakıf üniversitesi olduğundan bu programların ücretli, indirimli ve burslu versiyonları bulunmaktadır.

2019 yılı itibarıyla bu iki üniversitedeki İslam ekonomisi programları doluluk oranları Tablo – 1'de verilmiştir.

Tablo 1: İslam Ekonomisi ve Finans Lisans Programı Doluluk Oranları (2019)

Üniversite	Burslu	%75 İndirimli	%50 İndirimli	Ücretli
İstanbul Sebahattin Zaim Üniversitesi	% 100	%55	-	-
İstanbul Sebahattin Zaim Üniversitesi (İngilizce)	% 100	% 100	-	-
KTO Karatay Üniversitesi	% 100	% 100	%20	%0

Kaynak: YÖK (2019b)

Tablo – 1'den gözlemlenebileceği üzere burslu bölümlerin tamamının doluluk oranı %100 düzeyindedir. %75 indirimli olarak sunulan programlarda ise doluluk oranı ise tama yakındır. Ancak %50 indirimli programa az talep olduğu ve ücretli programa hiç talep olmadığı gözlemlenmiştir. Bu çıkarımlardan esasla İslam ekonomisi eğitimine lisans düzeyinde talebin oldukça yüksek olduğu ancak bu talebin eğitim ücretinin olmadığı kısımlarda görece eğitim ücretinin daha düşük olduğu kısımlarda yoğunlaştığı gözlemlenmektedir.

3. SONUÇ VE TÜRKİYE İÇİN ÖNERİLER

Dünya’da artan İslam ekonomisi eğitimi talebine paralel olarak Türkiye’de de bu talep artmaktadır. Gerek dünyada gerekse Türkiye’de bu talebi karşılamaya yönelik üniversiteler tarafından sunulan İslam ekonomisi eğitiminin büyük oranda lisansüstü düzeyde olduğu gözlemlenmiştir.

Lisans düzeyinde Türkiye’de sadece iki vakıf üniversitesinde İslam ekonomisi eğitimi sunulmaktadır. Bu iki üniversitenin doluluk oranları kümülatif olarak %71,58 olarak gerçekleşmiştir (YÖK, 2019b).

Bununla birlikte İslami bilimler ve ekonomi biliminden oluşan diğer programların doluluk oranları Tablo – 2’de verilmiştir.

Tablo 2: İslami Bilimler ve Ekonomi Bilimleri Doluluk Oranları (2019)

Bölüm Adı	Devlet Üniversiteleri	Vakıf Üniversiteleri
Ekonomi	%89,27	%88,78
Ekonomi ve Finans	%99,43	%67,40
İktisat	%90,13	%86,66
İlahiyat	%98,10	%100
İslam Ekonomisi ve Finans	-	%71,58
İslami İlimler	%99,01	%100

Kaynak: YÖK (2019b)

Tablo – 2’den gözlemlenebileceği gibi İslami bilimler branşlarının doluluk oranları gerek devlet gerekse vakıf üniversitelerinde tam doluluğa oldukça yakındır. Ekonomi bilimlerinde ise doluluk oranları yine yüksek düzeyde olup İslami bilimlere göre daha düşük orandadır.

Bu veriler ışığında devlet üniversiteleri tarafından lisans düzeyinde sunulacak İslam ekonomisi eğitimine talebin oldukça yüksek düzeyde olacağı tahmin edilmektedir. Bu kapsamda İslam ekonomisi alanında lisansüstü eğitim sunan devlet üniversiteleri başta olmak üzere lisans programları açılmalıdır.

Açılacak bu lisans programları yerli öğrencilere yönelik talebi karşılayacağı gibi aynı zamanda yabancı öğrenci çekme potansiyeli taşımaktadır. 2012 yılı istatistikleri göre dünya genelinde İngilizce, Arapça veya Fransızca dillerinin en az birinde lisans düzeyinde İslam ekonomisi programı sunan sadece 15 program mevcuttur (Belouafi & Belabes, 2012:44). Türkiye’nin dünya genelinde eğitiminin bu seviyesinde bulunan açığa yönelik çalışmalar yapması çok farklı potansiyeli içinde barındırmaktadır.

Bunlardan ilki dünya genelinde lisans düzeyinde az sayıda bulunan programlarda uzmanlaşmaya gidildiği takdirde bu durum Türkiye açısından bir markalaşma ile

sonuçlanabilme potansiyelidir. Bu durumda ilerleyen her yıl daha fazla yabancı öğrenci çekme olasılığı bulunacaktır.

Yabancı öğrencilerden aynı zamanda ülke ekonomisine çeşitli katkılar sağlayabilecek olup mezuniyet sonrası ülkelerine döndükleri takdirde Türkiye'nin gönüllü elçiliğinin yapabilme potansiyeline sahiptir. Bu sayede uluslararası ilişkiler boyutunda Türkiye'nin bir avantaj elde edebilme potansiyeli mevcuttur.

Son olarak lisans düzeyinde İslam ekonomisi eğitimi alan öğrenciler mevcut durumda sunulan lisansüstü programlara olan talebi arttıracak ve durum yeni lisansüstü programların açılmasına vesile olacaktır.

KAYNAKÇA

- Atar, A., Ok, R. (2018). Inventory of the Islamic Economics and Finance Studies Carried Out in Turkey and Its Evaluation. *Afro Eurasian Studies*, 7 (1), 175-221.
- Belouafi A., Belabes A. (2012) Islamic Finance Higher Education at a Glance: A Global Picture. In: Belouafi A., Belabes A., Trullols C. (eds) *Islamic Finance in Western Higher Education*. IE Business Publishing. Palgrave Macmillan, London
- Ok, R. (2018). Dünden Bugüne Türkiye'de İslam Ekonomisi ve Finansı Çalışmaları, Yayınlanmamış Yüksek Lisans Tezi, Karabük Üniversitesi/Sosyal Bilimler Enstitüsü, Karabük
- YÖK (2019a). Yükseköğretim Kurumu Başkanlığı Tez Merkezi <https://tez.yok.gov.tr/> Erişim Tarihi: 08.11.2019
- YÖK (2019b). Yükseköğretim Program Atlası <https://yokatlas.yok.gov.tr/> Erişim Tarihi: 09.11.2019



KATILIM BANKALARININ FİNANSAL PERFORMANSINI ETKİLEYEN DEĞİŞKENLERİN BELİRLENMESİ: 14 ÜLKE ÜZERİNE BİR UYGULAMA

Onur Demirtaş

T. Vakıflar Bankası T.A.O.
onur.tog@gmail.com

Dr. Mehmet Sabri Topak

İstanbul Üniversitesi, İktisat Fakültesi, İşletme Bölümü
msabri@istanbul.edu.tr

ÖZET: Bu çalışmanın amacı katılım bankalarının finansal performansını belirleyen değişkenlerin araştırılmasıdır. Bu amaçla 14 ülkede faaliyet gösteren 46 katılım bankasının 2008-2018 dönemine ilişkin verileri kullanılmıştır. Katılım bankalarının seçilmesinde sadece İslami bankacılık hizmeti sunan ticari bankalar çalışma kapsamına dâhil edilmiştir. Banka performansını temsil etmek üzere seçilen aktif karlılık oranı (ROA)'nın bağımlı değişken olduğu modelin bağımsız değişkenleri, bankaya özgü değişkenler (etkinlik oranı, faaliyet çeşitlendirilme oranı, kredi kayıp karşılıkları oranı, mevduatın krediye dönüşüm oranı, sermaye yeterliliği oranı ve banka büyüklüğü) ve makroekonomik göstergelerden (reel ekonomik büyüme oranı ve enflasyon oranı) oluşmaktadır. Panel veri analizinin kullanıldığı çalışma sonucunda, kar payı dışı giderlerin faaliyet gelirlerine oranı olarak hesaplanan etkinlik oranı ve kredi kayıp karşılığı oranının ROA üzerindeki etkisi istatistiki olarak anlamlı ve negatif yönde bulunurken, faaliyet çeşitlendirme oranının performans üzerindeki etkisi ise istatistiki olarak anlamlı ve pozitifdir. Kredilerin mevduata dönüşüm oranı ve sermaye yeterliliği oranının ROA üzerindeki etkisi istatistiki olarak anlamlı ve pozitifdir. Banka büyüklüğünün performans üzerinde istatistiki olarak anlamlı bir etkisi bulunmamıştır. Makroekonomik değişkenlerden enflasyon oranının ROA üzerindeki etkisi pozitif ve anlamlı iken reel büyüme oranının performans üzerinde anlamlı bir etkisinin bulunmadığı tespit edilmiştir.

Anahtar Kelimeler: Katılım Bankacılığı, Banka Performansı, ROA, Panel Veri Analizi

DETERMINING THE VARIABLES AFFECTING FINANCIAL PERFORMANCE OF ISLAMIC BANKS: EVIDENCE FROM 14 COUNTRIES

ABSTRACT: This study aims to investigate the variables that determine the performance of Islamic banks. For this purpose, data of 46 Islamic banks operating in 14 countries over the period of 2008-2018 were used. Only full-fledged commercial banks that provide Islamic banking services were considered in selection criteria for the sampling. The model has been formed with ROA as dependent and the bank-specific (efficiency ratio, diversification ratio, loan loss provisions ratio, deposit-to-loan ratio, capital adequacy ratio, bank size) and the macroeconomic variables (real economic growth rate, inflation rate) as independent variables. As a result of the panel data analysis, the effect of efficiency ratio computed as non-operating expenses to operating income and loan loss provision ratio on ROA were found to be statistically significant and negative, while the effect of diversification ratio was found significant and positive. The effect of loans to deposit ratio and capital adequacy ratio on ROA is statistically significant and positive. The effect of bank size was found insignificant. As for the macroeconomic variables, the effect of the inflation rate on ROA was positive and significant but the real economic growth rate was insignificant.

Key Words: Islamic Banking, Bank Performance, ROA, Panel Data Analysis

1. GİRİŞ

1970’li yıllardan itibaren faaliyetlerinde her türlü faize dayalı işlemi kullanmayan yeni bir bankacılık türü gelişmeye başlamıştır. Dünyada faizsiz bankacılık da denilen ve İslami banka olarak adlandırılan bu tür bankalar, Türkiye’de katılım bankası olarak adlandırılmaktadır. İslami Bankacılık özellikle MENA bölgesi ve Müslüman nüfusun yoğun olarak yaşadığı Asya ülkelerinde diğer ülkelere göre daha hızlı bir gelişim göstermiştir.

İslami finans ve bankacılık, İslam hukuku ve İslam ekonomisinin ilkeleri üzerine kurulmaktadır. Bu disiplinin temel bilgi kaynakları konvansiyonel iktisadın bilgi kaynakları yanında Kur’an ve sünnette belirtilen ilkeleri de içermektedir. İslami finans ve bankacılığın yol gösterici ilkeleri sadece kârın maksimizasyonu değil, dürüstlük, adalet, empati, işbirliği, girişimcilik, etik ve toplumun genel yararı gibi ilkeleri de kapsamaktadır (Habib, 2018: 3).

2008 küresel finans krizinden sonraki yaşanan süreç katılım bankalarına olan ilginin yoğunlaşmasını sağlamıştır. Finansal krizlere karşı katılım bankalarının daha dirençli olduğuna yönelik görüşler bu dönemde ön plana çıkmaya başlamış ve katılım bankacılığının gelişme süreci küresel düzeyde hızlanmıştır. 2018 yılında yayınlanan İslami Finans Gelişim Raporu’nun verilerine göre 2017 yılında Küresel İslami finans endüstrisi yıllık bazda %11 büyümüştür. İslami finansal varlık büyüklüğü açısından ülkeler karşılaştırıldığında ise İran, Suudi Arabistan ve Malezya ilk sırada yer almaktadır. Bu dönemde İslami finansal varlık büyüklüğü bakımından en hızlı büyüyen ülkeler ise sırasıyla Kıbrıs, Nijerya ve Avustralya olmuştur (Islamic Finance Development Report 2018: 4).

Faizsiz finansal varlıkların küresel düzeydeki gelişim süreci incelendiğinde 2012 yılında yaklaşık 1,75 trilyon \$ olan varlık büyüklüğü, 2017 yılı sonunda yaklaşık 2,44 trilyon \$ olarak gerçekleşmiştir. Beş yıllık dönemde faizsiz finansal varlıklar yaklaşık % 40 büyümüştür. Faizsiz finansal varlıkların küresel düzeyde gelişmesinin gelecek yıllarda da artması beklenmekte ve bu doğrultuda 2023 yılı sonunda yaklaşık 3,81 trilyon \$ olması öngörülmektedir (TKKB,2018).

İslami finans ve bankacılık alanında yaşanan gelişmelere paralel olarak son yıllarda katılım bankaları üzerine yapılan ampirik araştırmaların ve yayınların sayısında ciddi artışlar olmuştur. Bu çalışmalar içinde katılım bankalarının finansal performansına yönelik yapılan çalışmalar ise güncelliğini ve önemini korumaktadır.

Katılım bankalarının finansal performansını etkileyen değişkenleri incelemek amacıyla yapılan bu çalışma dört bölümden oluşmaktadır. Giriş bölümü çalışmanın birinci bölümünü oluşturmaktadır. İkinci bölümde, konuya ilişkin literatür çalışması bulunmaktadır. Araştırmanın veri seti, değişkenlerin tanımlanması ve kullanılan analiz yöntemi üçüncü bölümdedir. Analiz sonuçları, dördüncü ve son bölümde özetlenmiştir.

2. LİTERATÜR TARAMASI

Banka performansı üzerinde yapılan çalışmalar incelendiğinde, banka performansının ölçüsü olarak en sık kullanılan değişkenler; ROA (toplam varlıkların karlılık oranı) ve ROE (özkaynakların karlılık oranı)’dir (Topak&Talü, 2016:41). Literatür çalışması özetlenirken banka performansı üzerinde değişkenler bazında bir araştırma yapılmıştır. Bu bölümde bahsi

geçen çalışmaların tamamı, İslami bankaların finansal performansı üzerine yapılan çalışmalardan oluşmaktadır.

2.1. Bankaya Özgü Değişkenlerin Performans Üzerindeki Etkisi

Diğer Faaliyet Giderleri/ Faaliyet Gelirleri: Literatürde etkinlik oranı olarak da adlandırılan oran, faaliyet gelirlerinin yüzde kaçının diğer faaliyet giderlerini (personel giderleri, kira giderleri, pazarlama giderleri v.b) karşılamakta kullanıldığını ölçmektedir. Khediri & Ben-Kedhiri (2009), Zarrouk vd. (2014), Abdillan vd. (2016), Risalah vd. (2018) ve Kusumastuti & Alam (2019) tarafından yapılan çalışmalarda faaliyet giderlerinin faaliyet gelirlerine oranının banka performansı üzerindeki etkisin negatif ve istatistiki olarak anlamlı olduğu tespit edilmiştir. Haque & Farzana (2018) tarafından yapılan çalışmada ise söz konusu değişkenin banka performansı üzerindeki etkisinin istatistiki olarak anlamlı olmadığı bulunmuştur.

Kar Payı Dışı Gelir / Toplam Varlıklara Oranı: Literatürde faaliyet çeşitlendirilme oranı olarak da adlandırılan değişken kar payı dışındaki gelirlerin performans üzerindeki etkisini ölçmek üzere kullanılmaktadır. Zarrouk vd. (2014) ve Asutay & Izhar (2017) tarafından yapılan çalışmalarda kar payı dışı gelirlerin toplam varlıklara oranının banka performansı üzerinde anlamlı ve pozitif etkisi olduğu tespit edilmiştir.

Kredi Kayıp Karşılıkları Oranı: Akademik çalışmalarda bu değişken kredi kayıp karşılıklarının toplam kredilere ya da toplam varlıklara oranlanması ile hesaplanmaktadır. Wasiuzzaman & Tarmizi (2010), Ariffin & Tafri (2014), Zarrouk vd. (2014), Chowdhury vd. (2017) tarafından yapılan çalışmalarda kredi kayıp karşılıklarının banka performansı üzerindeki etkisi negatif ve anlamlı bulunurken, Zeitun (2012) tarafından yapılan çalışmada ise anlamlı bir etkisinin olmadığı tespit edilmiştir.

Takipteki Krediler Oranı: Bankaların kredi riskinin ölçüsü olarak yaygın olarak kullanılan iki değişkenden birisidir. Diğer değişken ise kredi kayıp karşılıkları oranıdır. Takipteki kredilerin toplam kredilere ya da toplam varlıklara oranlanması ile hesaplanmaktadır. Akhtar vd. (2011), Masood & Ashraf (2012) tarafından yapılan çalışmalarda takipteki kredilerin banka performansı üzerindeki etkisi negatif ve anlamlı bulunurken, Khan vd. (2014) ve Haque & Farzana (2018) tarafından yapılan çalışmalarda ise pozitif ve anlamlı bulunmuştur. Risalah vd. (2018) ve Kusumastuti & Alam (2019) tarafından yapılan çalışmalarda ise söz konusu değişkenin banka performansı üzerinde anlamlı bir etkisinin olmadığı tespit edilmiştir.

Mevduatın Krediye Dönüşme Oranı (Kredi / Mevduat) : Risalah vd. (2018) yaptıkları çalışmada, mevduatın krediye dönüşme oranının performans üzerinde etkisini negatif ve anlamlı; Haque & Farzana (2018) ise pozitif ve anlamlı bulmuştur. Eljelly (2013) ve Ariffin & Tafri (2014) tarafından yapılan çalışmada ise anlamlı bir etkisinin olmadığı tespit edilmiştir.

Sermaye Yeterlilik Rasyosu (SYR): Akhtar vd. (2011), Khan vd. (2014), Abdillan vd. (2016) ve Risalah vd. (2018) tarafından yapılan çalışmalarda sermaye yeterlilik rasyosunun performans üzerindeki etkisi pozitif ve anlamlı bulunurken, Haque & Farzana (2018) tarafından yapılan çalışmada ise negatif ve anlamlı olduğu tespit edilmiştir.

Özsermaye / Toplam Varlıklar: Khediri & Ben-Kedhiri (2009), Javaid vd. (2011), Masood & Ashraf (2012), Zarrouk vd. (2014), Chowdhury vd.(2017) ve Suppia & Arshad (2019)

tarafından yapılan çalışmalarda özsermayenin toplam varlıklara oranının banka performansı üzerindeki etkisi pozitif ve anlamlı; Wasiuzzaman & Tarmizi (2010) ve Asutay & Izhar (2017) tarafından yapılan çalışmalarda ise banka performansına etkisi negatif ve anlamlı bulunmuştur. Eljelly (2013) ve Samhan & Al-Khatib (2015)'in çalışmalarında banka performansı üzerinde anlamlı bir etkisi tespit edilmemiştir.

Banka Büyüklüğü: Banka büyüklüğünün ölçüsü olarak akademik çalışmalarda en yaygın olarak kullanılan değişken toplam varlıkların büyüklüğüdür. Javaid vd. (2011), Akhtar vd. (2011) ve Haque & Farzana (2018) tarafından yapılan çalışmalarda banka büyüklüğünün performans üzerindeki etkisi negatif ve anlamlı; Idris vd. (2011), Masood & Ashraf (2012), Eljelly (2013), Samhan & Al-Khatib (2015) ve Chowdhury vd. (2017) tarafından yapılan çalışmalarda ise pozitif ve anlamlı bulunmuştur. Zeitun (2012), Ariffin & Tafri (2014) ve Suppia & Arshad (2019) tarafından yapılan çalışmalarda ise banka büyüklüğünün performansı üzerinde anlamlı bir etkisi tespit edilmemiştir.

2.2. Makroekonomik Değişkenlerin Performans Üzerindeki Etkisi

Reel Büyüme Oranı: Khediri & Ben-Kedhiri (2009), Wasiuzzaman & Tarmizi (2010) ve Zarrouk vd. (2014) tarafından yapılan çalışmalarda ekonomik büyümenin banka performansı üzerindeki etkisinin pozitif ve anlamlı olduğu tespit edilmiştir. Masood & Ashraf (2012), Zeitun (2012), Eljelly (2013), Ariffin & Tafri (2014), Samhan & Al-Khatib (2015) ve Haque & Farzana (2018) tarafından yapılan çalışmalarda ise anlamlı bir etkisinin bulunmadığı tespit edilmiştir.

Enflasyon Oranı: Asutay & Izhar (2007) ve Khediri & Ben-Kedhiri (2009) tarafından yapılan çalışmalarda enflasyon oranının banka performansı üzerindeki etkisi pozitif ve anlamlı bulunmuştur. Zeitun (2012) ve Zarrouk vd. (2014) tarafından yapılan çalışmalarda ise etkisi negatif ve anlamlıdır. Masood & Ashraf (2012), Eljelly (2013) ve Ariffin & Tafri (2014)'nin çalışmalarında enflasyon oranının banka performansı üzerindeki etkisinin istatistiki olarak anlamlı olmadığına ulaşılmıştır.

Faiz Oranı: Ariffin & Tafri (2014) faiz oranının banka performansı üzerindeki etkisi istatistiki olarak anlamlı ve negatif yönde bulunurken, Khunaifi & Umam (2019) faiz oranının banka performansı üzerinde istatistiki olarak anlamlı bir etkisinin olmadığı sonucuna ulaşmıştır.

3. METODOLOJİ

Çalışmanın bu bölümünde araştırmanın veri seti, değişkenlerin tanımlanması, modelin kurulması ve ampirik uygulaması yapılmıştır.

3.1. Veri Seti

Çalışmanın veri seti 14 ülkeden 46 katılım bankasının 2008-2018 dönemine ilişkin finansal tablolarından hesaplanan değişkenlerden ve bu ülkelerin makroekonomik göstergelerinden oluşmaktadır. Çalışma kapsamındaki katılım bankalarının faaliyet gösterdiği ülkeler; Bahreyn, Bangladeş, Birleşik Arap Emirlikleri, Endonezya, Katar, Kuveyt, Malezya, Mısır, Pakistan,

Sudan, Suudi Arabistan, Türkiye, Umman ve Ürdün'dür. Çalışmada 11 döneme ilişkin yıllık veriler kullanılmıştır. Bankaların finansal tabloları Thomson Reuters Eikon platformundan temin edilmiştir. Katılım bankalarının belirlenmesi sürecince Thomson Reuters Zawya tarafından yayınlanan katılım bankaları göz önünde bulundurulmuş ve bankaların faaliyet alanlarının birbirlerine benzer nitelikte olması için sadece "ticari banka" statüsünde değerlendirilen bankalar ele alınmıştır.

3.2. Bağımlı ve Bağımsız Değişkenler

Çalışmada katılım bankalarının finansal performans ölçücü olarak seçilen değişken ROA'dır. Banka performansı üzerinde etkili olması beklenen değişkenler ve bu değişkenlerin hesaplanmasına ilişkin açıklamalar Tablo 1'de yer almaktadır.

Tablo 1: Analizde Kullanılan Bağımlı ve Bağımsız Değişkenler

Değişke	Kısaltm	Değişkenlerin Hesaplaması
Bağımlı	ROA	Dönem Net Karı / Ortalama Aktif Toplam
Bağımsı	EFF	Kar Payı Dışı Giderler / (Kar Payı Gelirleri + Kar Payı Dışı Gelirler)
Bağımsı	DIV	Kar Payı Dışı Gelirler / Toplam Faaliyet Gelirleri
Bağımsı	LLP	Kredi Kayıp Karşılığı / Ortalama Net Krediler
Bağımsı	LD	Net Krediler / Mevduatlar
Bağımsı	CAP	Özkaynak / Aktif Toplamı
Bağımsı	SIZE	Aktif Toplamın Logaritması
Bağımsı	INF	Enflasyon Oranı: TÜFE'deki Yıllık Artış Oranı
Bağımsı	GDP	GSYH'deki Yıllık Büyüme Oranı

3.3. Metodoloji

Panel veri analiz yönteminin kullanıldığı çalışmada ROA'nın bağımlı değişken olduğu Model aşağıdaki gibidir.

$$ROA_{it} = \beta_0 + \beta_1 EFF_{it} + \beta_2 DIV_{it} + \beta_3 LLP_{it} + \beta_4 LD_{it} + \beta_5 CAP_{it} + \beta_6 SIZE_{it} + \beta_7 INF_{it} + \beta_8 GDP_{it} + e_{it} \dots (1)$$

Çalışmanın veri setine uygun panel veri modeline karar verebilmek için birim ve/veya zaman etkisinin varlığı LR testi ile araştırılmış ve tek yönlü birim etkinin bulunduğu tespit edilmiştir. Kurulacak modelin sabit mi yoksa tesadüfi etkiler modeli mi olacağına Hausman testi ile karar verilmiştir. Hausman testinin sonuçları Tablo 2'de yer almaktadır.

Tablo 2: Hausman Testi Sonuçları

Bağımlı Değişken	Test İstatistiği	Olasılık Değeri
ROA	25.17	0.0015

Hausman testinin sonuçlarına göre, temel hipotez % 95 güven düzeyinde reddedilmiştir. Bu sonuca göre tek yönlü sabit etkiler modelinin kurulması gerektiğine karar verilmiştir. Değiştirilmiş Wald Testi ile heteroskedasitenin, Bhargava, Franzini ve Narendranathan tarafından geliştirilen DW Testi ile otokorelasyonun, Peseran testi ile de birimler arası korelasyonun varlığı kurulacak modelde araştırılmıştır. Yapılan testler sonucunda modelde birimler arası korelasyon probleminin olmadığı, heteroskedasite ve otokorelasyonun ise var olduğu tespit edilmiştir. Bu aşamada tahminler yapılırken söz konusu varsayımlardan sapmaları dikkate alan dirençli tahmincilerin kullanılması gerekmektedir. Modelde Arellano (1987), Froot (1989) ve Rogers (1993) tarafından geliştirilen dirençli tahminci kullanılarak sonuçlara ulaşılmıştır. Nihai modelin sonuçları Tablo3’de verilmiştir.

Tablo 3: Nihai Modelin Sonuçları

Bağımlı Değişken : ROA		
Bağımsız	Katsayı	Olasılık Değeri
EFF	-0.0345	0.000
DIV	0.0027	0.039
LLP	-0.0253	0.034
LD	4.72e-06	0.049
CAP	0.0119	0.048
SIZE	-0.0006	0.826
INF	0.1543	0.045
GDP	0.0202	0.518
Sabit Terim	0.0326	0.472
F Testi	16.24	0.000
R ²	% 54.30	

Tablo 3’de yer alan F testinin sonuçlarına göre bağımsız değişkenler ROA’daki değişimi birlikte açıklamakta % 99 güven düzeyinde anlamlıdır. Bağımsız değişkenlerin katılım bankalarının finansal performansındaki değişkenlikleri beraber açıklama gücünü ifade eden R² değerleri yaklaşık % 54’dür. Bağımsız değişkenlerden EFF, DIV, LLP, LD, CAP ve INF % 95 güven düzeyinde istatistiksel olarak anlamlıdır. SIZE ve GDP değişkenleri ise % 95 güven düzeyinde istatistiksel olarak anlamlı bulunmamıştır. Bu değişkenlerden, EFF ve LLP’deki artışlar ROA’da azalışa neden olurken; DIV, LD, CAP ve INF’deki artışlar ise ROA’yı pozitif yönde etkilemektedir.

4. SONUÇ

Katılım bankalarının finansal performansı üzerinde etkili olan değişkenleri belirlemek amacıyla yapılan çalışmada uygulanan panel veri analizinin sonuçlarına göre, etkinlik oranı (EFF) ve kredi kayıp karşılığı oranındaki (LLP) artışlar, ROA'yı azaltmaktadır. Bankaların faaliyet gelirlerinin çeşitlendirilmesi (DIV), ROA'yı pozitif yönde etkilemektedir. Kredilerin mevduata dönüşüm oranı (LD) ve sermaye yeterliliği oranındaki (CAP) artışlar ROA'da artışa neden olmaktadır. Banka büyüklüğünün (SIZE) ROA üzerinde istatistiki olarak anlamlı bir etkisi bulunmamaktadır. Makroekonomik göstergelerden enflasyon oranı (INF) ROA'yı pozitif yönde etkilerken; reel ekonomik büyüme oranının performansı üzerinde istatistiki olarak anlamlı bir etkisi bulunmamaktadır.

KAYNAKÇA:

- Abdillah,
Rahmad,
Nadrattuzaman
Hosen, Muhamad,
Syaafat, Muhari
- "The Determinant Factor of Islamic Bank's, Profitability and Liquidity in Indonesia", **Knowledge Horizons-Economics**, Vol. VIII, No.2, 2016, s.140-147.
- Akhtar,
Muhammad Farhan,
Ali, Khizer,
Sadaqat, Shama
- "Factor Influencing the Profitability of Islamic Banks of Pakistan", **International Research Journal of Finance and Economics**, Issue. 66, 2011 s. 125-132
- Arifin, Anas
Fathul, Tafri,
Fauziah Hanım
- "The Impact of Financial Risks on Islamic Banks Profitability." **International Conference on Business, Sociology and Applied Sciences**, March 26-27 2014, s. 97-102
- Asutay, Mehmet,
Hylmun Izhar
- "Estimating the Profitability of Islamic Banking: Evidence from Bank Muamalat Indonesia", **Review of Islamic Economics**, Vol. XI, No. 2, s. 17-29
- Ben Khediri,
Karim, Ben-
Khedhiri Hichem
- "Determinants of Islamic Bank Profitability in The MENA Region", **International Journal of Monetary Economics and Finance**, Vol. II, No. 3/4, 2009. s. 409-426
- Chowdhury,
Mohammad
Ashrafıl Ferdous,
Md Mahmudul
Haque, Mansur
Masih
- "Re-examining the Determinants of Islamic Bank Performance: New Evidence From Dynamic GMM, Quantile Regression, and Wavelet Coherence Approaches", **Emerging Markets Finance & Trade**, Vol. LIII, No.7, 2017, s. 1519-1534
- Eljelly, Abuzar
M.A.
- "Internal and external determinants of profitability of Islamic banks in Sudan: evidence from panel data", **Afro-Asian Journal of Finance and Accounting**, Vol. III, No. 3, 2013, s. 222-240

- Habib, Syeda Fahmida **Fundamentals of Islamic Finance and Banking**, John Wiley & Sons Ltd, West Sussex, United Kingdom, 2018
- Haque, Muhammad Enamul, Nusrat Farzana "Examination of Bank-specific and Macroeconomic Determinants of Islamic Banks Profitability in Bangladesh: A Panel Data Approach", **Asian Journal of Empirical Research**, Vol. VIII, No. 11, 2018, s. 404-417
- Javaid, Saira v.d. "Determinants of Bank Profitability in Pakistan: Internal Factor Analysis," **Journal of Yasar University**, Vol. XXIII, No. 6, 2011, s. 3794-3804
- Khunaifi, Farhan Aldi, Khoirul Umam "Determinant Profitability of Sharia Bank Based on Macroeconomic Variables", **Journal of Islamic Economics and Philanthropy**, Vol. II, No. 1, 2009, s. 251-283
- Kusumastuti, Wahyu Intan, Azhar Alam "Analysis of Impact of CAR, NPF, BOPO on Profitability of Islamic Banks (Year 2015-2017)", **Journal of Islamic Economic Laws**, Vol. II, No. 1, January 2019, s. 30-59
- Masood, Omar, Muhammad, Ashraf "Bank-specific and Macroeconomic Profitability Determinants of Islamic Banks: The Case of Different Countries", **Qualitative Research in Financial Markets**, Vol. IV, No. 2/3, 2012, s. 255-268
- Risalah, Siti, Mohamad Yusak Anshori, Niken Savitri Primasari "The Impact of CAR, BOPO, NPF, FDR, DPK, and Profit Sharing on ROA of Sharia Banks Listed in Bank Indonesia: Study at Sharia Commercial Banks, **The 1st International Conference on Technopreneurship and Education 2018**, Indonesia, 14 Kasim 2018, s. 240-245
- Samhan, Hussein Mohammad, Abdullah Yusri Al-Khatib "Determinants of Financial Performance of Jordan Islamic Bank", **Research Journal of Finance and Accounting**, Vol. VI, No. 8, 2015, s. 37-47
- Suppia, Nurhidayah Muhamad Iskandar, Arshad, Noraziah Che "Bank Spesific Characteristics and Profitbility of Islamic and Conventional Banks in Malaysia", **International Journal of Business**, Vol. IV, No.1, June 2019, s. 39-53

- Thomson Reuters **Islamic Finance Development Report 2018: Building Momentum,** (Çevrimiçi)
https://www.salaamgateway.com/en/story/report_islamic_finance_development_report_2018-SALAAM06092018062817/ Erişim Tarihi: 22 Haziran 2019
- Thomson Reuters **Guide to Islamic Finance,** Thomson Reuters Eikon
- TKBB: **Katılım Bankaları 2018,** (Çevrimiçi)
<http://www.tkbb.org.tr/Documents/Yonetmelikler/Katilim-Bankalari-2018.pdf> Erişim Tarihi: 15 Mayıs 2019
- Topak, Mehmet Sabri, Nimet Hülya Talu "Internal Determinants Of Bank Profitability: Evidence From Turkish Banking Sector", **International Journal of Economic Perspectives**, Vol.10, No1, 2016, s.37-49
- Wasiuzzaman, Shaista, Hanimas-Ayu Bt Ahmad, Tarmizi "Profitability of Islamic banks in Malaysia: An Empirical Analysis", **Journal of Islamic Economics, Banking and Finance**, Vol. VI, No. 4, 2010, s. 53-68.
- Zarrouk, Hajer, Khoutem Ben Jedidia, Mouna Moualhi "Is Islamic Bank Profitability Driven by Same Forces as Conventional Banks?", **International Journal of Islamic and Middle Eastern Finance and Management**, Vol. IX, No. 1, 2016, s. 46-66.
- Zeitun, Rami "Determinants of Islamic and Conventional Banks Performance in GCC Countries Using Panel Data Analysis", **Global Economy and Finance Journal**, Vol. V, No. 1, March 2012, s. 53-72.



AN ANALYSIS OF THE CONTENTS OF SCIENTIFIC STUDIES IN HALAL TOURISM

Prof. Dr. Mehmet Akif Öncü
Düzce University
Business Faculty

Assoc. Prof. Dr. Muammer Mesci
Düzce University
School of Akcakoca Tourism and Hotel Management

Aslınur Yavuz
Düzce University
Social Sciences Institute

Abstract

The aim of this research was to examine the content of scientific studies conducted in the context of halal tourism on the basis of methodologies. Thus, what are the trends towards halal tourism are targeted. Within the scope of the research, it is aimed to determine the basic methods, data collection methods, analysis techniques, findings obtained and to make comparisons with the findings obtained from the research methods used. In this study, the data was obtained through a qualitative research method, literature survey. The data obtained has been evaluated by content analysis and the research has been analyzed within the framework of the intended target. As a result of the study, it was determined that the accommodation companies operating with halal concept are paying attention to this concept. It has also been determined that no work has been done on employees in halal tourism enterprises.

Keywords: Tourism, Halal Tourism, Methodology

Helal Turizm Kapsamında Yapılan Bilimsel Çalışmaların İçeriklerine Yönelik Bir Analiz

Özet

Bu araştırmanın amacı helal turizm bağlamında yapılmış bilimsel çalışmaların metodolojileri esas alarak içerikleri incelenmek istenmiştir. Böylece helal turizme yönelik eğilimlerin neler olduğunu hedeflenmektedir. Araştırma kapsamında; incelenen makalelerin kullandıkları temel yöntem, veri toplama yöntemleri, analiz teknikleri, elde edilen bulguları saptamak ve kullanılmış araştırma yöntemlerinden elde edilmiş bulgularla karşılaştırma yapmak hedeflenmektedir. Bu çalışmada verilere nitel araştırma yöntemi olan literatür taramasıyla ulaşılmıştır. Elde edilen veriler içerik analizi ile değerlendirilmiş oluparaştırma açıklamak istenen hedef çerçevesinde analize tabi tutulmuştur. Çalışma sonucunda, helal konseptle faaliyet gösteren konaklama işletmelerinin bu konseptle önem verdikleri tespit edilmiştir. Ayrıca, helal turizm işletmelerinde çalışanlar üzerinde bir çalışma yapılmamış olduğu da belirlenmiştir.

Anahtar Kelimeler: Turizm, Helal Turizm, Metodoloji

1. Introduction

The concept of Halal Tourism is a concept that covers Islamic values and rules in our country. When the academic studies are examined, it is seen that definitions are made over Islamic Tourism or Halal Tourism but there is no consensus. However, increasing the income

level of the society contributing to tourism by demanding halal accommodation enterprises may affect not only domestic tourism but also external tourism process (Soydaş et al., 2019:169).

Zamani-Farhane and Henderson (2010) stated that halal tourism exists in the Muslim world and is mainly related to Muslims. Mohsin, Ramli and Alkhulayfi (2015) described the requirements of Muslims traveling to halal tourism with the right products and services and the appropriateness of the tourism services and products provided to Islamic values. Although there are many definitions for the concept of halal tourism, it has focused on halal food. Even though it is named in many different ways, it is seen that it takes its place in the studies as a concept of halal tourism today. This study aims to contribute to tourism literature and to examine domestic halal tourism studies with scientific aspects. It aims to contribute to future studies by identifying issues that are not written or highlighted in this field and in this context, to examine the studies that are the source of halal tourism in the literature.

2.Halal Tourism Concept

The concept of halal has an important place in the markets. The relationship between tourism and religion has been included in many academic studies (Battour et al., 2010).Halal tourism constitutes an approach that includes Islamic rules for Muslims in Turkey. The effect of demand on the flow of this process is important (Pamukcu and Sarıısık, 2017: 87). Halal tourism market is becoming more and more important and it also provides important opportunities to countries and companies on a global basis (Nursanty, 2012). Today, the food and service sectors have grown tremendously, diversified and gained international dimension.

Thousands of products from raw materials to additives are used in food production; this has become quite important in terms of tourism and the concept of halal food has become an important concept in terms of halal tourism (Simsek, 2019:37). According to the Turkish Language Authority (2019), the concept of halal, which means “anti-haram, which is not prohibited in religious terms without contravening the rules of religion”, has brought with it halal certification and has started to become important in terms of Tourism. People living in the majority of Muslim societies are very sensitive and careful to the concepts of halal and haram (Akyol and Kılınc, 2014:173). Understanding the demands and expectations of Muslims by companies and brands is very important. However, the needs and demands of Muslims can have an impact on demographic characteristics other than religious rules (Quran and Sunnah). Therefore, it may not be right for companies to think that they are in the same consumption style for all consumers (Dilek and Cakmak, 2017: 315). It can be said that this increase in the Muslim population around the world includes the educated young people with high incomes who are important actors that will contribute to the growth of the halal tourism market and the eager Muslim population. Factors, influencing the growth of the travel market of Muslims included in the work of Hacıoğlu and Goral (2017: 123) and in the CrescentRating (2018: 5) report are;

- Increasing Muslim population,
- Growth of middle class and increase in income,
- Young population,

- Facilitation of access to the necessary transportation means for travel with communication technologies,
- An increase in the number of travel facilities suitable for Muslims,
- Increasing awareness of Halal Tourism and spreading of halal tourism products in Muslim and non-Muslim countries,
- Predictions that the concept of halal tourism will be an important market for travels for the month of Ramadan in the future.
- It is also foreseen that the concept of halal tourism in Muslim economies will increase business travel.

The demand for halal products and services is seen to be intense in the tourism sector, although it is seen in every sector that Muslims have a high level of religious sensitivity (Türkoglu, 2017:1042). Halal tourism should gain both religious and global identity in order to survive in the Muslim travel market and supply-demand competition environment in the world and in our country (Gül and Sezerel, 2019: 888).

3. Method

The aim of this research is to examine the contents of the scientific studies conducted within the scope of halal tourism based on the methodologies used in the articles. In this context, it is aimed to determine the new trend on the subject. Thus, the study areas of focus of the articles, the research methods used, data collection techniques, the findings obtained to determine and the findings will be compared according to the research methods used. These data were obtained through literature review. At this stage, it is emphasized which academic studies will be examined. Content analysis is a research technique used to obtain systematic and objective results from specific characters in the text (Stone et al., 1966: 213). The data obtained in the study were subjected to content analysis and analyzed in accordance with the objectives of the research. The reason why this technique is used in the study is that it is suitable for the data to be obtained for the study. The main limitation of the research is that there are only academic studies conducted in our country and included in the Google Academic databases. In this context, “Halal Tourism and Hotel Management” was searched in Google Scholar database. Then, the studies covering the years 2015 and 2019 from the relevant database were limited.

The reason for this classification is to determine the current issues related to halal tourism in recent years. In this context, 74 studies were identified in the relevant dates and 23 of these studies were analyzed. In addition, the ease of access to the specified data contributes to the reliability of the research process.

4. Results

The articles reached in the research and the main findings related to these articles are shown systematically in Table 1.

Table 1. Scientific Studies in the Scope of Halal Tourism

Writer/ Writers And Year	Purpose of the research	Basic Method Used	Data Collectio n Techniqu e	Anal ysis Techniq ues	Scope	Results	Published Journal
Soydaş et al., 2019	To contribute to the halal concept of hotel businesses by revealing the expectations of consumers from halal concept hotel businesses.	Qualitative and Quantitative Research	Survey technique	Focus Group discussion, Reliability and Factor Analysis	Individuals Who Prefer Halal Accommodation	It was concluded that the halal-certified food and beverage service was not concerned with the religious preferences of employees or other guests.	Academic Journal Overview (Turkish World Research Foundation)
Derin et al., 2019	The main purpose of this study is to reveal the perception and awareness of young people about halal food.	Quantitative Research	Survey technique	Factor Analysis	University Students	It was evaluated that it is important to increase the emphasis that halal foods are also healthy foods.	Hitit University Journal of Institute of Social Sciences
Yıldırım and Özbay, 2019	The aim of this study is known to have a lawful approach	Qualitative Research	Literature Review	Content Analysis	Accommodation Establishments	Halal food and halal kitchen criteria of hotels with halal concept were examined, but it was found	Çanakkale Onsekiz Mart University Gastroia: Journal of Gastronomy And Travel Research

	to measure business hotels operating in Turkey halal food and halal cuisine levels.		Technique			that the studies in this area are inadequate.	
Oktay et al., 2019	To measure the interest of people in tourism businesses with halal tourism content, to determine the potential of halal tourism in the country and the potential to create a halal tourism concept is to contribute to the entrepreneurs who think scientific investment.	Quantitative Research	Survey technique	Chi-Square Analysis Reliability Analysis Regression Analysis	Individuals who prefer Halal Concept Accommodation	Halal food and beverage presentation, the number of hotel accommodation, the lack of access to hotel rooms with shoes, religious equipment in the hotel rooms, the importance of privacy in the common areas of the hotel should be taken into consideration in terms of tourism investors.	Journal of Economics and Administrative Sciences

Dal and Topay, 2018	The aim of the research is to determine preferences, habits and habits of people staying in hotels with halal concept.	Qualitative Research	Interview Technique		Individuals who prefer Halal Concept Accommodation	It is among the research findings that individuals desire holiday and accommodation, find halal eating and drinking opportunities and find prices of halal concept hotels expensive.	Eurasian Journal of Social and Economic Research
Bucak and Yiğit, 2018	The aim of the research is to determine the preference of the products that have halal food certificate in the menus of five star hotels in the center of İzmir.	Qualitative Research	Interview Technique		Accommodation Establishments	With the increasing demand for halal food, it is determined that halal food certified products are used in the menus especially in hotels with domestic capital compared to international chain hotels.	Journal of Yaşar University
Olçay et al., 2018	The aim of the study is to examine the researches about halal tourism published in national and international	Qualitative Research	Documentation Analysis	Evaluation form	Halal Tourism Literature	It is thought that the strengths and deficiencies of the studies carried out in the field will be useful for recognizing and shedding light on future studies.	Iğdır University Journal of Social Science

	areas and to reveal their general tendencies.						
Yıldız and Yıldız, 2018	The basic concepts related to halal tourism are discussed and the economic dimension of halal tourism in the world and the situation of Turkey in this regard are examined.	Qualitative Research	Literature Review Technique		Accommodation Establishments	It is foreseen that the increase in the Muslim population every year and the increase in the travel rates of Muslims within the framework of religious sensitivities have been observed from past to present and this increase is expected to continue in the coming years.	Mehmet Akif Ersoy University Journal of Social Sciences Institute
Diker et al., 2018	The aim of the research is to determine the views of hotel managers in Çanakkale on	Qualitative Research	Interview Technique		Accommodation Establishment Managers	It was obtained that the views on the concept of halal tourism were negative.	Turkish Studies Dergisi

	the concept of halal hotels and to evaluate the infrastructure of the halal concept from the managers' point of view.						
Poyraz and Oktay, 2017	The aim of the research is to examine the promotion strategies in hotels with halal concept.	Qualitative Research	Document Analysis Technique		Accommodation Establishments	It is seen that hotels with Halal Concept have developed various promotion strategies. It has been observed that there are hotels with the concept of Halal which are becoming especially important for Turkish Tourism.	International Journal of Turkic World Tourism Studies

Bilgin and Karakas, 2017	he aim of the research is to determine the reflection of the halal quality of hotel businesses to the customers.	Qualitative Research	Document Review	Descriptive Analysis	Accommodation Establishments	It has been determined that customer evaluations for halal hotel businesses take into consideration physical elements, food and beverage services and personnel elements of hotel establishments, and that halal quality is negative evaluators as well as positive customer evaluations.	International Journal of Management Economics and Business Administration
Akkuş, 2017	The aim of the research is to contribute to the literature by determining the perspectives of the students of the Faculty of Tourism and their thoughts on the subject.	Quantitative Research	survey technique	Factor Analysis	Accommodation Establishments	Concept of halal hotel in Turkey does not meet the demand in terms of quantity, the concept of halal increase the number of hotels has reached the conclusion that the widespread and investors should support.	Hitit University Journal of Institute of Social Sciences
Sezer, 2017	The aim of the research is to investigate the infrastructure and service	Quantitative Research	survey technique	Frequency and Percentage Analysis	Accommodation Establishment Managers	From the accommodation facilities in the province, it is understood that there is not enough awareness about the concept of halal tourism in terms of halal	International Journal of Social and Economic Sciences

	conditions of accommodation facilities in Trabzon in terms of hosting religious tourists with high religious sensitivity.					tourism and infrastructure and experience are insufficient.	
Eravcı, 2017	Destination characteristics in Halal tourism and their impact on Muslim destination preferences and decision-making processes are examined.	Quantitative Research	survey technique	Regression Analysis	Individuals of Selected Tourism Cities	It has been concluded that places or destinations suitable for halal tourism should be created and the possible destinations should be organized in coastal cities and around them in accordance with halal tourism.	Sinop University Journal of Social Sciences
Akbaba and Cavusoglu, 2017	To contribute to the knowledge in the field of halal hotels and certification.	Qualitative Research	Literature Review Technique		Accommodation Establishments	Although there are many studies related to halal certificates in Turkey and has not been much research on the hotel and halal certification.	International Journal of Contemporary Tourism Research

Baran et al., 2017	To determine the importance of Halal Food applications and the existing problem-solutions.	Qualitative Research	Interview Technique		Accommodation Establishments	Halal foods were found to be suitable for traditional culture but it brought financial responsibility and led to new regulations.	Bartın University Journal of Faculty of Economics and Administrative Sciences
Baysal, 2017	To examine the concept of Halal tourism and in this context to determine whether the current situation in Turkey and halal tourism is developed.	Qualitative Research	Literature Review Technique		Accommodation Establishments	When the tourism income and the number of tourists visiting our country are analyzed, it is seen that halal tourism, which is one of the alternative tourism types, will be valuable for the return of tourists to our country.	Black Sea International Scientific Journal
Sormaz et al., 2017	Measuring the expectations and satisfaction of tourists who prefer halal hotels from food and beverage services.	Quantitative Research	survey technique	Frequency Test analizleri	Domestic Tourists Who Prefer Accommodation	It is concluded that the halal hotel concept should be fully adopted in the establishments where guests who prefer the halal hotel concept.	Tourism Academic Journal

Kingır and Kardeş, 2017	Assess the situation in terms of Turkey's halal tourism, to present ideas about how to develop this type of tourism and to contribute to future studies.	Qualitative Research	Literature Review Technique		Accommodation Establishments	Turkey is a country that despite the current situation and Muslims behind other countries, and concluded the best use of the existing potential talents.	Journal of Management Economics Literature Islamic and Political Science
Dinçer and Bayram, 2017	The aim of the research is to explain the concept, principles and practices of the tourism in the Koran and the Hadiths.	Qualitative Research	Literature Review Technique		Accommodation Establishments	The needs, expectations and decisions of Muslim tourists are seen as a strategy that needs to be analyzed and researched well for tourism businesses. Careful and disciplined analysis and monitoring of the Muslim tourist market.	International Journal of Turkic World Tourism Studies
Boyras et al., 2017	The number of businesses operating in the Muslim-friendly accommodation in Turkey,	Qualitative Research	Descriptive Research Method		Accommodation Establishments	When the products and services they apply are examined, it is concluded that their services have a certain level of halal concept and that they shape their businesses according to their customers who	The Journal of Academic Social Science

	according to city locations, products and services they have to offer to the customer and to determine the characteristics of what is going on.					want this concept and that they plan their businesses according to this target group.	
Akdemir and Selçuk, 2017	It is aimed to measure and increase awareness about halal food in tourism businesses and how hotel businesses view halal food certification.	Qualitative Research	Interview Technique		Accommodation Establishment Managers	Even hotels with certificates are not used for marketing purposes, the certificate is not hanging anywhere in the hotel, only the guests have been asked to send the certificate.	International Journal of Turkish World Tourism Studies

<p>Sürücü et al., 2017</p>	<p>The aim of the research is to examine the current situation of halal hotel companies in Turkey according to Islamic values by taking advantage of consumer complaints.</p>	<p>Qualitative Research</p>	<p>Document Review</p>	<p>Individuals who prefer Halal Accommodation</p>		<p>It has been determined that the customers of Halal hotels choose to make their holiday in accordance with Islamic values and rules from the businesses and they choose the hotels they choose for this purpose.</p>	<p>Journal of Turkish Tourism Research</p>
-----------------------------------	---	-----------------------------	------------------------	---	--	--	--

5. Discussion and conclusions

In recent years, research on halal tourism has focused on the existence of halal certified products in hotel business menus or on the measurement of customers' preferences and behaviors in terms of halal tourism. It is necessary to determine these situations correctly and to make accurate analyzes in order to contribute to hotel businesses and tourism. Incorrect analysis may not help the business to establish and achieve its goals with halal tourism.

In halal tourism, businesses need to take into account the demands and expectations of customers. It must also make the right decisions and use the right resources to successfully execute this concept. The main findings and conclusions presented in the context of the purpose of the research are discussed below.

When the study objectives were examined, including halal food applications in processing the common issues halal kitchen, halal concept of tourism, halal concept hotel review of accommodating customers' attitudes and behaviors in the situated location issues halal tourism in Turkey. The circumstance that has not been mentioned in the reviews of the articles in terms of the customer is that the employees of the halal tourism concept have not been mentioned enough. In terms of the basic method used; sixteen of the studies were based on qualitative research management, six were based on quantitative research management, and one was based on both quantitative and qualitative research method. In both quantitative and qualitative methods, it is observed that the commonly used techniques are in 2017, 2018 and 2019. In general, the use of qualitative methods can be considered as measuring the attitudes and behaviors of individuals as stated in the study aims. In the use of quantitative method, it can be interpreted as reaching a certain number and asking to discuss the results over the numbers. One of the articles was used together in both methods and the first part of this article was used to determine expectations and the second part was used to determine the demographic characteristics. When the studies are analyzed in terms of the analysis techniques used; In the qualitative research analysis, interview technique was used, in the quantitative method, the most frequently used factor analysis was applied to the questionnaire technique, followed by regression analysis and T-Test analysis.

In the article, where quantitative and qualitative research methods were used, focus group interview was also used. In the studies, it is seen that analysis techniques are preferred in accordance with the research purpose. In terms of scope (area), it is seen that the researches are generally conducted on accommodation establishments. Following the halal concept accommodation businesses, it was determined that individuals who prefer these businesses are included in the coverage. In the context of the published journal; Among the articles examined, three of the studies related to halal tourism were accessed through the International Journal of Turkish World Tourism Research, two of which were accessed through Hitit University Journal of Social Sciences, and the other articles were from different journals. It was determined that each study reviewed in accordance with the concept of journals published. The common results of the findings obtained from the studies; It is determined that accommodation establishments operating with halal concept attach importance to this concept. The authors state that the concept of halal is an important concept for Muslim customers and that they pay attention to this detail when they prefer halal hotels. As the number of Muslim tourists in the world is

increasing day by day, it is a remarkable detail that businesses that want to attract Muslim tourists to their countries in the world tourism are carrying out marketing activities related to the concept of halal tourism. It is seen that the religious preferences of the customers will provide financial returns for today's businesses, whether domestic or abroad, and will bring a new success in the tourism sector. The deficiencies in the studies; halal tourism is generally evaluated in terms of customer and business, and no evaluation of employees is made in this concept.

References

- Akbaba, A. and Çavuşoğlu, F. (2017). “*Halal Hotel Concept And Halal Hotel Certification In Turkey*”, International Journal of Contemporary Tourism Research, ss. 48 – 58
- Akdemir, N. and Selçuk, G. (2017). “*Perspectives On Halal Food Certification As Marketing Strategy Of Hotel Enterprises*”, International Journal of Turkic World Tourism Studies, Volume 2 , Issue 2, ss. 127 – 145.
- Akkuş, G. (2017). “*Tourism Faculty Students ' Perspective On Halal Concept Hotels*”, Hitit University Journal of Institute of Social Sciences, Volume 10 , Issue1, ss. 99 – 119.
- Akyol, M. and Kılınc, Ö. (2014). “*Internet and Halal Tourism Marketing*”, Turkish Studies, International Periodical For the Languages, Literature and History of Turkish or Turkic, Volume 9/8, ss. 171-186.
- Baran, Z., Batman, O. and Yıldız, M.S. (2017). “*Halal Hotel Certified Hotels Managers ' Thoughts On Certified Halal Food Practices: An Example Of A Five-Star Hotel*”, Bartın University Journal of Faculty of Economics and Administrative Sciences, Volume 8, Issue 15
- Battour, M. M., Ismail, M. N., and Battor, M. (2010). *Toward A Halal Tourism Market, Tourism Analysis*, 15(4), 461–470
- Baysal, D. (2017). “*Halal Tourism In Turkey*”, Black Sea International Scientific Journal, Volume 36 , Issue 36, ss. 89 - 103
- Bilgin, Y. and Karakaş A. (2017). “*Reflections Of Halal Quality Of Hotel Enterprises On Customer Evaluations: Example Of Halal Concept Hotel Enterprises In Istanbul*”, International Journal of Management Economics and Business Administration, Volume 13, Issue 4.
- Boyras, M., Mutluç, A.S. and Dikmen, H. (2017). “*A Study On Muslim Friendly Accommodation Businesses Operating In Turkey*”, Academic Journal Overview (Turkish World Research Foundation), Volume 5, Issue 41, March, ss. 371-391.
- Bucak, T. and Yiğit, S. (2018). “*Level Of Use Of Halal Food Certified Products In Hotel Menus: Example Of 5 Star Hotels In Izmir Center*”, Journal of Yaşar University, Volume 13, Issue 50, ss.176 – 184.
- Crescentrating. (2018), MasterCard-CrescentRating Global Muslim Travel Index -2018. Access: 30 Ağustos 2018, <https://www.crescentrating.com/reports/mastercard-crescentrating-globalmuslim-travel-index-gmti-2018.html>, Access History: 30.11.2019.
- Dal, N.E. and Topay, G. (2018). “*Conservative Consumers View Of Halal Tourism*”, Eurasian Journal of Social and Economic Reserch, Volume 5 , Issue 12, ss.260 – 280.
- Derin, N., Demirtaş Ö. and Türk, M. (2019). “*Exploratory Research To Determine Young People's Perception And Awareness Of Halal Food*”, Hitit University Journal of Institute of Social Sciences, Volume 12, Issue 1, ss. 60 – 72
- Diker, O., Yıldırım, H. and Tabatabaeinasab, M. (2018). “*Determination Of Hotel Managers ' Views On Halal Tourism Concept*”, Turkish Studies Volume 13/26, Fall 2018.

- Dilek, S. and Çakmak, F., (2017) “*Halal Tourism Trends: An Application In Kastamonu Province*” Journal of the Human and Social Science Reserches, Volume 6, Issue 6, 2017 ss. 314-339.
- Dinçer, F.İ and Bayram, G.E. (2017). “*Halal Tourism Trends: An Application In Kastamonu Province*”, International Journal of Turkic World Tourism Studies, **Volume 2, Issue 1**, ss. 26 - 42
- Eravcı, A. (2017). “*The Effect Of Destination Characteristics On Destination Selection Process In Halal Tourism*”, Sinop University Journal of Social Sciences, **Volume 1, Issue 1**, ss. 155 – 181.
- Gül, İ. and Sezerel, H. (2019). “*Discussion Of The Mainstays Of Halal Tourism In Local Literature*”, 20. National Tourism Congress, ss: 887-892 Erişim Tarihi: [https://www.researchgate.net/publication/337441404 Halal Turizmin Yerli Alan yazindaki Dayanaklarinin Tartisilmasi](https://www.researchgate.net/publication/337441404_Halal_Turizmin_Yerli_Alan_yazindaki_Dayanaklarinin_Tartisilmasi)
- Hacıoğlu, N. and Göral. R. (2017). “*Turkey's Place In The Halal Tourism Market: A Comparative Analysis Of Mediterranean Destinations*”, (ss.119-134). 1st. International Halal Tourism Congress. 07-09 April 2017. Alanya, Turkey.
- Kardeş, N. and Kınır, S. (2017). “*A Rising Variety Of Tourism In Turkey: Halal Tourism*” Journal of Management Economics Literature Islamic and Political Science, **Volume 2, Issue 1**, ss. 32 – 46.
- Mohsin, A., Ramli, N. and Alkhulayfi, A., B. (2016), *Halal Tourism: Emerging Opportunities, Tourism Management Perspectives*, 19 (2016), 137-143.
- Nursanty, Eko (2012). *Halal Tourism The New Product In Islamic Leisure Tourism And Architecture*. Department of Architecture, University of 17 Agustus 1945 (UNTAG), Semarang, Indonesia.
- Oktay, E., Kartal, Z. and Kartal T. (2019) “*Investigation Of Factors That Are Effective In Choosing Halal Content Tourism: Example Of Erzurum*”, Journal of Economics and Administrative Sciences, **Volume 33, Issue 2** ss.613 – 634.
- Olçay, A., Karaçil, G. and Sürme, M. (2018). “*Bibliometric Profile Of Halal Tourism Area*”, Iğdır University Journal of Socail Science, Issue 15, July
- Poyraz, H. and Oktay, K. (2017). “*Evaluation Of Promotion Strategies In Halal Concept Hotels*”, *International Journal of Turkic World Tourism Studies*, **Volume 2, Issue 1**, ss. 101 – 111.
- Sezer, İ. (2017). “*Evaluation Of Accommodation Facilities In Terms Of Halal Tourism: Example Of Trabzon Province*” International Journal of Social and Economic Sciences, E-ISSN: 2146-0078, 7 (1): 34-43.
- Sormaz, Ü., Onur, N., Yılmaz, M., Güneş, E. and Akdağ, G. (2017). “*Expectations Of Food And Beverage Services And Satisfaction Levels Of Tourists Who Prefer Halal Hotels*”, *Tourism Academic Journal*, 4 (1), 81-93
- Soydaş, M.E., Avcıkurt, C. and Haşiloğlu S.B. (2019). “*Evaluation Of The Expectations Of Consumers From Halal Concept Hotels According To Demographic Variables*” *Academic Journal Overview (Turkish World Research Foundation)*, **Issue 72**, ss.167 – 193.
- Stone, P. J., Dunphy, D. C., & Smith, M. S. (1966). “*The General Inquirer: A Computer Approach to Content Analysis*”, The M.I.T. Press, Massachusetts.
- Sürücü Altunöz, Ö., Kiroğlu, H.S. and Karaçağa, S. (2017). “*An Evaluation Of Halal Tourism Practices Within The Framework Of Islamic Sensitivities: Halal Hotels*”, *Journal of Turkish Tourism Research*, Volume 1, Issue 2, 2017 ss.64-77.
- Şimşek M., (2019). “*Halal Hotel Concept As The Main Element Of Halal Tourism*” *Journal of Halal Life Style* Volume 1, Issue 1.

- Turkish Language Authority (TDK), (2019) <https://sozluk.gov.tr/?kelime=helal%20olsun>
Access History: 30.11.2019
- Türkođlu, N., (2017). “*Determination Of İnternet Searches Conducted Within The Scope Of Halal Tourism İn Turkey And Worldwide*” 1st. International Halal Tourism Congress, Antalya, Turkey
- Yıldırım, T. and Özbay, G. (2019). “*A Research On The Service Criteria And Halal Kitchen Certification Levels Of Halal Concept Hotels Operating In Turkey*”, Çanakkale Onsekiz Mart University Gastroia: Journal of Gastronomy And Travel Research, **Volume 3 , Issue 2,** ss. 324 – 345
- Yıldız, S. and Yıldız, Z., (2018). “*Islam's Reflection On Tourism: Halal Tourism*” Mehmet Akif Ersoy University Journal of Social Sciences Institute, Volume 10 Issue 26 ss.770-781.
- Zamani-Farahani, H., and Henderson, J. C. (2010). “*Islamic Tourism and managing Tourism Development In Islamic Societies: The Cases Of Iran And Saudi Arabia.*”,The International Journal Of Tourism Research, 12(1), 79.



SOSYAL SERMAYE VE EKONOMİK BÜYÜME İLİŞKİSİ: İSLAM İŞBİRLİĞİ TEŞKİLATI ÖRNEĞİ

Durmuş Çağrı Yıldırım

Tekirdağ Namık Kemal Üniversitesi, İktisadi ve İdari Bilimler Fakültesi, İktisat Bölümü
dcyildirim@nku.edu.tr

Seda Yıldırım

Tekirdağ Namık Kemal Üniversitesi, İktisadi ve İdari Bilimler Fakültesi, İşletme Bölümü
Sedayil1@gmail.com

Pelin Dibooğlu

Tekirdağ Namık Kemal Üniversitesi, Sosyal Bilimler Enstitüsü, İktisat Bölümü
Plndboglu@hotmail.com

Özet: Ekonomik büyümenin belirleyicileri üzerine yapılan ampirik araştırmalar, genellikle mensup olunan dinin etkisini ihmal etmektedir. Bu çalışmada ilgili boşluktan hareketle İslam dünyasının sosyal sermayesi “güven” değişkeni göz önünde bulundurularak, 1996-2010 dönemi için İslam İşbirliği Teşkilatı ülkelerinin ekonomik performansı ile ilişkisi araştırılmaktadır. Elde edilen bulgulara göre, sosyal sermaye İslam dünyasında ekonomik performansın önemli belirleyicilerinden bir tanesidir.

Anahtar Kelimeler: Sosyal Sermaye, Güven, Ekonomik Performans, İslam İşbirliği Teşkilatı

SOCIAL CAPITAL - ECONOMIC GROWTH NEXUS: A CASE OF ISLAMIC COOPERATION ORGANIZATION

Abstract: Empirical research on the determinants of economic growth often neglects the influence of religion. In this study, the relationship between the economic performance of the countries of the Organization of Islamic Cooperation for the period of 1996-2010 is examined by taking into account the variable “trust” (the social capital) of the Islamic world. According to the findings, social capital is one of the important determinants of economic performance in the Islamic world.

Keywords: Social Capital, Trust, Economic Performance, The Organization of Islamic Cooperation.

1.Giriş

Kişi başına ortalama gelir ile ölçülen yaşam standartları sonucunda ülkeler arasında büyük farklılıklar olduğu görülmektedir. Gelir oranlarındaki bu farklılıklar özellikle gelişmiş ya da gelişmekte olan ekonomilerde yaşayan kişilerin ya da hane halkının mal ve hizmet harcamalarına yansımaktadır. Örneğin; yoksul bir ülkedeki kişi ile zengin bir ülkede yaşayan bir kişi karşılaştırıldığında, yiyecek ve konut tüketimindeki orantısızlık olduğu gibi eğitim ve sağlık imkanların yönünden de dezavantajlar ortaya çıkmaktadır. Zengin ve yoksul ülkeler arasında yaşam beklentisi ve bebek ölümlerinde de keskin farklılıklar olduğu gözlemlenmektedir (Khan, 2009). Bu noktada, şu soru önümüze çıkmaktadır:

“Bazı ülkeleri nispeten zengin kılan, diğer ülkeleri yoksul kılan nedir?” (Khan , 2009, s. 11)

Bu çalışmada İslam ülkelerinde ekonomik gelişme ve sosyal sermaye arasındaki ilişki incelenerek, toplumlar arasındaki farklılıklara yeni bir bakış açısı getirilmesi amaçlanmıştır.

Güncel literatürde sosyal sermaye olgusu; “bireyler arasında ve gruplar içinde işbirliği faaliyetlerini kolaylaştıran ağlar, normlar ve anlayışları” ifade etmektedir. Bazı çalışmalarda, sosyal sermaye kavramı, kişilerarası güveni temsil ederken; bazı çalışmalarda ise kişiler arasında paylaşılana ortak değerler sonucu ortaya çıkan bir olgu olarak ele alınabilmektedir (Helliwell, 2001, s. 43-44). Bir ülkedeki azınlık ya da göçmen konumundaki girişimcilerin işletmeyi sürdürmek için gerekli sermaye ve emeği elde etmeyi nasıl başardıklarını incelerken, işletmelerdeki sosyal yapının göz önünde tutulması gerekmektedir.

Girişimcilerin, özellikle azınlıkların ve göçmenlerin, bir işletmeyi sürdürmek için gerekli sermayeyi ve emeği elde etmeyi nasıl başardıkları, bireylerin ve grupların firma kurduğu sosyal yapı göz önüne alınarak incelenebilir. 1990'ların ortalarına gelindiğinde, önemli bir şekilde, hem etnik girişimcilik alanında hem de karşılaştırmalı kurumsallaşma alanında çalışan bilim adamları, gömülü ve özerk sosyal ilişkileri açıkça farklı sosyal sermaye biçimleri olarak tanımlamıştı (Granovetter, 2000). “Gömülülük” ve “özerklik” duygusu işletmelerde sıklıkla kullanılmaktadır. Mikro ve makro seviyede kavramlar farklı olabilmektedir: Mikro düzeyde gömülülük, topluluk içi bağlara, makro düzeyde ise devlet-toplum ilişkilerine atıfta bulunmaktadır. Mikro düzeydeki özerklik, topluluk dışı ağları ifade ederken, makro düzeyde kurumsal kapasite ve güvenilirliği ifade eder (Woolcock, 1998, s. 165).

Şekil 1: Yukarıdan aşağıya ve aşağıdan yukarıya gelişme ve sosyal sermaye biçimleri.

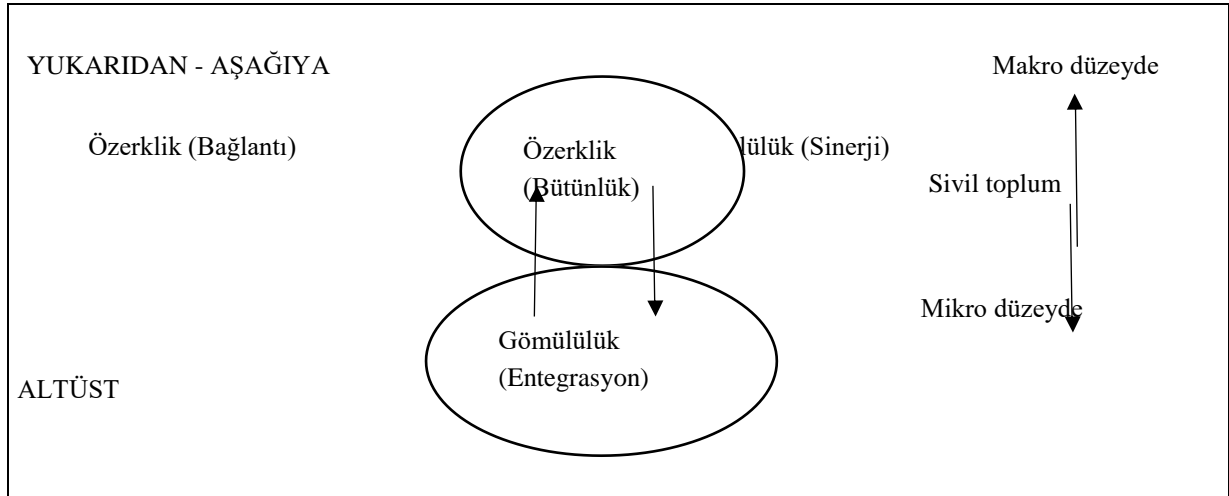

Kaynak: (Woolcock, 1998, s. 165).

Sosyal sermaye genel olarak güven, “bireyin ortakları için endişe duyması, toplumun normlarına göre yaşamaya istekli olma ya da toplum normlarına uygun yaşamayanların cezalandırılması” şeklinde düşünülebilir. Bu davranışlar, Aristoteles'ten Thomas Aquinas ve Edmund Burke'e kadar birçok önemli klasik düşünürler arasında iyi yönetişimin temel bileşenleri olarak kabul edilmiştir (Bowles & Gintis, 2002, s. 419). Ekonomik alanda ise, “diğer kişilere olan güveninin” finansal faktörler ve işletmeler açısından ne ölçüde değerlendirilmesi gerektiği araştırılmalıdır. Tarihsel bir perspektiften bakıldığında, ekonomide farklı sektörler ve işbölümleri mevcuttur. Pazar sektöründe güven unsuru, sözleşmeli niteliklerin, miktarların ve ödemelerin yerine getirilmesiyle ilgili olsa da, yeniden dağıtım sektöründe güven unsuru, refah dağıtımını vaatlerinin yerine getirilmesiyle ilgilidir. Sivil toplumda, güven genellikle zımnî yükümlülüklerin yerine getirilmesi ile ilgilidir (Westlund & Adam, 2010, s. 897).

Sosyal sermaye kaynağı olan güven, belirli politik ve kısa vadeli ekonomik düşüncelerle bağlantılıdır.(Rothstein & Stolle , 2001, s. 7). Herhangi bir sermaye biçimi (yani fiziksel ve beşeri sermaye) olarak, sosyal sermaye, zaman içinde bir fayda akışı sağlayan belirli bir varlığı ifade eder. Belirli bir ülke için söylenen sosyal sermayenin değeri için bir ölçüt daha sonra tüm bireysel faydaların toplanmasından oluşacaktır. Bu anlamda sosyal sermaye, ekonomik ilişkilerin yönetimini kolaylaştıran bir faktör olarak görülmelidir (Annen, 2003, s. 451-452)

Sosyal sermayenin araştırılması, normlar ve güven yoluyla yararlı sonuçlar üreten ağ tabanlı süreçlerdir (Durlauf & Fafchamps, 2004, s. 4-5). Sosyal sermaye, aralarında işbirliğine izin veren bir grubun üyeleri arasında paylaşılan belirli bir tür gayri resmi değer veya normların varlığı olarak tanımlanabilir. Değerlerin ve normların paylaşımı kendi başına sosyal sermaye üretmez, çünkü değerler yanlış olabilir. Bu nokta basitçe gösterilebilir. Sosyal normlar, insanlık tarihi boyunca sürekli değişime uğramıştır; sanayileşme ve ekonomik modernleşme yaşayan toplumlarda, değişim oranı, en azından bu sürecin başlangıcından bu yana daha yüksek seviyelere taşınmıştır (Fukuyama, 1997, s. 378-386). Putnam (1995), "Sosyal sermaye" derken, katılımcıların ortak hedeflere ulaşmak için daha etkili bir şekilde hareket etmelerini sağlayan sosyal yaşam ağlarının, normların ve güvenin özellikleri olarak tanımlamıştır. Normların, ağların ve güvenin toplumun önemli kesimlerini birbirine bağladığı ve sosyal bölünmelerin altında kaldığı ölçüde sosyal sermayenin bir "köprü" türünde olması, daha sonra artan işbirliğinin daha geniş ilgi alanlarına hizmet etmesini sağlar (Putnam, 1995, s. 664-665). Her iki tanım da sosyal sermayenin sosyal birikimler üzerinde üstlendiği faydalı etkileri vurgulamaktadır. Putnam ve Fukuyama'nın tanımlarına göre üç temel düşünceyi ayırt edebiliriz:

- (1) sosyal sermaye, bir grubun üyeleri için pozitif dışsallıklar üretir;
- (2) bu dışsallıklara ortak güven, normlar ve değerler ve bunların beklentiler ve davranışlar;
- (3) paylaşılan güven, normlar ve değerler, sosyal ağlara ve derneklere dayalı gayri resmi örgütlenme biçimlerinden kaynaklanmaktadır.

Bir toplumda verimlilik ve eşitlik ilerlemesindeki temel rolüne rağmen, gelişmekte olan ekonomilerdeki 2.7 milyar insan hala temel finansal hizmetlere erişememektedir, bunların büyük kısmı ağırlıklı olarak Müslüman nüfuslu ülkelerden gelmektedir. Son zamanlarda İslam ekonomisinin hızlı yükselişi bu alandaki araştırmaları da arttırmıştır. Bu bağlamda, İslam ekonomisinde, ekonomik gelişme konusuna bakış açısının ve sosyal sermayenin ne olduğunu araştırmak faydalı olacaktır. İslami finansal ürün ve hizmetlerin odağı, bankacılık ve sermaye piyasası faaliyetleri yoluyla finansal aracılıktır ancak yoksullara hizmet veren finansal araçların varlığı ya yoktur ya da henüz çok erken aşamalarda (Mohieldin, Iqbal, Rostom, & Fu, 2012, s. 57). İktisat üzerine yapılan ilk yazılar, dini çoğunlukla dış bir faktör olarak görmüştür ve dini, bir ülkenin kalkınmasına ve büyümesine bir araç ya da katkı olarak düşünmemişlerdir. Din, bir bireyin veya toplumun eğitim, sanat, kültür, tarih ve ekonomi gibi dünya görüşünün diğer yönlerini de kapsayan dua ve dini yasalara atıfta bulunulan bir dizi inanç ve değer olarak tanımlanabilir. İslam ekonomisi yaklaşımı, ekonomik büyümenin bir bütün olarak insanlığın refahı ile bütünleşmesi gerektiği görüşünü ele alır (Mobin, Masih, & Alhabshi, 2017, s. 1547).

OIC (Organization of Islamic Cooperation) üyesi olan 56 Müslüman ülkede, yaklaşık 1.82 milyar insan yaşamaktadır ve dünya nüfusunun %24'ünü oluşturmaktadırlar.³ Küresel gayri safi yurtiçi hasıla (GSYH) payları sadece %8'dir ve dünya ticaretinin yaklaşık %2'sini oluşturmaktadırlar. Birleşmiş Milletler Örgütü (UNO) tarafından en az gelişmiş ülkeler olarak listelenen 22 ülke bulunmaktadır. Petrol ihraç eden ülkeler hariç, çoğu düşük veya orta gelirli ülkelerdir.⁴

Hem geleneksel (konvansiyonel) hem de İslami finansal kuruluşlar ülkelerde önemli bir rolü üstlenirler. Dini kimlikleri nedeniyle, İslami bankaların, operasyonları ve işlevleri temel olarak kar maksimize etmeye dayanan geleneksel emsallerine karşın daha çok sosyal olarak sorumluluk sahibi olmaları beklenmektedir. İslami bankaların kendi topluluklarında oynadıkları merkezi rol, aktif olarak sosyal ve etik faaliyetlerle meşgul olmanın itibarlarını da arttırmaktadır (Mallin, Farag, & Ow-Yong, 2014, s. 21-24)

İslami bankaların sosyal hedefleri arasında, “zengin ve yoksul arasındaki eşitsizliğin azaltılması, tüm işlemlerde adalet ve şeffaflık kurulması ve toplumun kaynaklarının ihtiyaç duyanlara tahsis edilmesi” bulunmaktadır. Faiz, kumar, aşırı riskler vb. gibi çeşitli yasaklar, piyasa işlemlerinde yer alan tüm tarafların çıkar ve faydalarının korunmasını ve sosyal uyumu teşvik etmesini amaçlamaktadır. İslami bankacılık, İslam hukukunun öngördüğü gibi adil ve dengeli bir toplum için çaba göstermektedir. İslami bankacılık, nihayetinde ilahi vahiylerle dayandığından, etik ve sosyal sorumluluk taahhüdüne uygun olarak hareket etmek önceliklidir (Elmelki & Ben Arab , 2009, s. 127).

İslam ekonomisi, iş hayatında kişilerin ya da kurumların İslam dinine uygun hareket etmesini şart koşmaktadır. Dolayısıyla iş hayatında insan davranışlarında etiklik ve adaletli olmak öne çıkan unsurlardır. Şeriat, insan davranışının normlarını ve iş dünyasının dış çevresiyle nasıl başa çıkacağını tanımladığı için, Şeriat'a uyduğunu iddia eden işletmeler toplumdaki rolleri hakkında daha net olmalıdır. Sosyal raporlama, sosyal ilişkiler çerçevesinde gerçekleşir. İslami bir bakış açısının temeli, sosyal ilişkilerin merkezi olan hesap verebilirlik, sosyal adalet ve sahiplik kavramları sosyal raporlama ile gerçekleşir (Maali , Casson, & Napier, 2006, s. 271). Benzer şekilde, Adam Smith'e göre din, dış izleme maliyetini azaltabilecek ve sivil toplumun insan kaynakları tahsisindeki verimliliğini artırabilecek bir tür ahlaki uygulama mekanizması olarak görmüştür (Fase, 2005, s. 96-97)

Sosyal sermaye, kalkınma nedenlerini açıklamak ve geleneksel yatırımların ötesinde seçenek önermek, gayri resmi uygulamaların ve normlar ve güvene dayalı bütünleşik ilişki değerlerinden kaynaklanan davranışların önemini ifade etmek için en umut verici kavramsal paradigmlar arasındadır. (Galindo-Pérez-de-Azpillaga, Foronda-Robles, & López, 2014, s. 674)

2. Literatür Çalışması

Literatür incelendiğinde güven ile ekonomik performans arasındaki anlamlı ilişki ve etkiler olduğu görülmektedir. Bu çalışmalardan bazıları şu şekilde özetlenebilir:

³ <https://www.worlddata.info/alliances/oic-organization-of-islamic-cooperation.php>

⁴ <https://www.dailysabah.com/op-ed/2016/04/15/13th-oic-summit-an-opportunity-not-to-be-missed>

Arrow, (1972) her ticari işlemin kendi içinde güven unsuru olduğunu, güvenin zamanla ortaya çıkan işlem maliyetlerini düşürdüğünü ortaya koymuştur. Banfield, (1958) tarafından yazılan “The Moral Basis of a Backward Society” kitabı dünyadaki ekonomik geri kalmışlığın çoğunun karşılıklı güven eksikliğinden olduğunu açıklamıştır. Teraji, (2008)’ye göre, güven unsuru sübjektif bir sosyal gerçeklik olarak kavramsallaştırılmıştır. Güven, bir başkası tarafından istismar edilemeyecek, bilişsel bir durumdur. Ekonomik faaliyet, toplumda güven ve güvenilirliğe dayanabilecek bir miktar güvenlik gerektirir. Güven, inanç sistemlerine göre sistematik bir şekilde farklılık gösterebilir. Yüksek ekonomik sonuçlar üretmek için güvenin çok önemli bir faktör olduğu gösterilmiştir. Zand, (1972) güven veya güven eksikliğinin, görünüşte yönetsel problem çözme etkinliğinin önemli bir belirleyicisi olduğunu göstermiştir. Glaeser, Laibson, Scheinkman, & Soutter, (2000)’ye göre güven, sosyal sermayenin fiyat teorisi araçlarıyla incelenebilen anlamlı, bireysel bir değişken olarak görülmektedir. Aile durumu, sosyal beceri ve bireysel özellikler, güven deneyinde kişinin toplam finansal getirilerini güçlü bir şekilde öngörmektedir. Bu sonuçlar, bazı insanların sosyal durumlardan geri dönüş kazanma yeteneğini yansıtan insan sermayesinin bir alt bileşeni olan ‘bireysel sosyal sermayeye’ sahip olduğunu göstermektedir. Kirchmaier, Prüfer, & Trautmann, (2018), Hollanda nüfusunun temsili bir örneği için katılımcıların dini arka planı hakkında bilgi veren verileri kullanarak, din, ahlaki davranış ve tutum arasındaki ilişkileri incelenmiştir. CentERdata tarafından yönetilen LISS panelindeki verilerin 2008-2012 yıl aralığı kullanılmıştır. LISS paneli, her ay internet üzerinden bir anketi dolduran yaklaşık 4500-7000 kişiden oluşmaktadır. Dini insanların etik olmayan ekonomik davranışları (örneğin vergi kaçakçılığı, rüşvet) daha az kabul ettiğini ve daha fazla gönüllülük yaşadıklarını gözlemlenmiştir. Slesman, Baharumshah, & Ra’ees, (2015) tarafından yapılan çalışmada, 1983-2009 dönemine ait 39 İslami İşbirliği Teşkilatı (İKT) ülkesindeki kurumsal altyapının farklı boyutlarının kalitesi ile ekonomik büyüme arasındaki ilişkiler incelenmiştir. Ampirik sonuçlar, daha kaliteli siyasi ve ekonomik kurumların ekonomik büyüme üzerinde olumlu etkileri olabileceğini doğrulamıştır. Çalışma, siyasi ve ekonomik kurumların muhasebeleştirildiği zaman, etnik ve dini çatışmalardan kaynaklanan iç çatışmaları ve gerginlikleri önleyen kurumların büyüme üzerinde önemli (olumlu) etkileri olmadığını da ortaya koymaktadır. Bu nedenle, İslam İşbirliği Teşkilatı ülkelerinde hem siyasi hem de ekonomik kurumların kalitesini yükseltmek için kurumsal reformlar çok önemlidir. Bjørnskov, (2012) güvenin büyüme üzerindeki etkilerini doğrudan tahmin ederek sosyal güvene bağlamıştır. Bunu, tam bir veri setinin mevcut olduğu 85 ülkede 1970-2000 dönemi için incelemiştir. Her ne kadar sosyal sermaye literatüründe bir dizi olasılık öne sürülmüş olsa da, bu makaledeki bulgular güvenin yalnızca iki kanalda tanımlanabilir etkileri olduğunu göstermektedir: “okul ve yönetim”. Sonuçlar, güvenin okulu ve hukukun üstünlüğünü doğrudan etkilediğini ve böylece ekonomik büyüme oranlarının yükseldiğini göstermektedir.

Son dönemdeki ampirik çalışmalar, güvenin ekonomik kalkınmada önemli rol oynadığını göstermiştir. Dearmon & Grier, (2011) güvenin insan ve fiziksel sermaye üzerindeki etkisini incelenmiştir. 1976’dan 2005’e kadar 50 ülkede, güvenin insan sermayesi üzerinde pozitif ve önemli bir etkisi olduğu ve fiziksel sermaye üzerinde doğrusal olmayan bir etkisi olduğu gösterilmiştir. Akçomak & Weel, (2009), Avrupa Birliği’nde sosyal sermaye, inovasyon ve kişi

başına gelir artışı arasındaki etkileşimi araştırılmıştır. İnovasyonu, sosyal sermayeyi daha yüksek gelir seviyelerine dönüştüren önemli bir mekanizma olarak modelleyip, 1990-2002 döneminde 102 Avrupa bölgesi için inceleme yapmışlardır. Yüksek inovasyon performansının kişi başına gelir artışını sağladığı ve sosyal sermayenin bu büyümeyi dolaylı olarak inovasyonu teşvik ederek etkilediği sonucuna varılmıştır. Çalışmada Avrupa Birliği ülkelerinde örnekleminde sosyal sermayenin kişi başına düşen gelir artışını arttırmada doğrudan bir rolü olmadığı görülmüştür. Knack & Keefer (1997), sosyal sermayenin 29 piyasa ekonomisinden oluşan bir örneklem için Dünya Değerler Anketlerinden (World Values Surveys) gelen güven ve toplumsal normları kullanarak ölçülebilir ekonomik performans için önemli olduğuna dair kanıtlar sunmaktadır. Zak & Knack, (2001)'ye göre, düşük güven ortamlarının yatırım oranını düşürdüğünü gösterilmektedir. Modelin öngörülleri, ülkelerin bir kesiti için ampirik olarak incelenmiştir ve verilere önemli ölçüde destek tezlerini doğrulamıştır. Model, yatırım yapılan miktarın sosyal heterojenite arttıkça azaldığını ve resmi ve resmi olmayan kurumların zayıf olduğu durumlarda gelir artışını olumsuz yönde etkilediğini göstermektedir. Güven ve onu etkileyen sosyal ve kurumsal faktörler, büyüme oranlarını önemli ölçüde etkilemektedir

Beugelsdijk, De Groot, & Van Schaik, (2004) daha önce Knack ve Keefer (1997) ve Zak ve Knack (2001) tarafından türetilen büyüme ve güven arasındaki ilişkideki sonuçların sağlamlığını, sağlamlık kavramının karmaşıklığını kabul ederek analiz eder. Elde edilen sonuçlar Knack ve Keefer sonuçlarının sadece sınırlı derecede sağlam olduğunu göstermektedir, oysa Zak ve Knack tarafından bulunan sonuçlar, tahmini katsayıların önemi açısından oldukça sağlam ve tahmini etki büyüklüğü açısından oldukça iyidir. Sağlamlıktaki iyileşme, güvene göre nispeten düşük puan alan ülkelerin dahil edilmesinden kaynaklanmaktadır (en önemlisi Filipinler ve Peru). Sonuç olarak, güven için nispeten önemli bir role işaret etmektedir. Ancak, bu kazancın gerçekte ne kadar büyük olduğu sorusunun cevabı, regresyon analizinde kontrol edilen koşullandırma değişkenleri kümesine ve temel alınan örneğe bağlıdır. Güvenin büyüme üzerindeki etkisinin büyüklüğündeki değişime rağmen kapsamlı sağlamlık analizimizin daha fazla katkısı olduğu; güven veren ampirik kanıt ekonomik performanstaki değişimi açıklamak için önemlidir.

Jalil & Rabab, (2017) güvenin ekonomik getirilerini araştırmayı amaçlamıştır. Özellikle, güven, ekonomik büyüme, fiziksel sermaye ve insan sermayesi arasındaki ilişki test edilmiştir. 56 gelişmekte olan ülke ve 21 gelişmiş ülkenin 1981–2008 dönemini kapsayan anket verileri kullanılarak analiz edilmiştir. Bulgular kişilerarası güvenin gelişmekte olan ülkelerin ekonomik koşullarının iyileştirilmesinde önemli bir rol oynayabileceğine dikkat çekmektedir. Bu nedenle, politika yapıcılarının toplumlarda kişilerarası güven inşa etmeye, yükseltmeye ve geliştirmeye yardımcı olan bu tür politika ve reformları stratejileri haline getirmeleri son derece önemlidir. Bu da sosyal sermaye açısından zengin olacak toplumlara yol açacaktır.

3. Ekonometrik Analiz

Bu çalışmada 1996-2010 dönemi için İslam İşbirliği Teşkilatı üye ülkelerinin sosyal sermaye ve ekonomik performans ilişkileri analiz edilmektedir. Çalışmada veri mevcudiyetine bağlı olarak İslam İşbirliği Teşkilatı ülkelerinden 10 ülkenin (Arnavutluk, Azerbaycan, Cezayir, Bangladeş,

Mısır, Endonezya, Ürdün, Kazakistan, Kırgız Cumhuriyeti ve Kuveyt) verilerine sağlıklı şekilde ulaşılabilmektedir.

“Kişilerarası güvenlik ve güven” endeksi, bir toplumda daha önce tanışmadıkları kişilere ne kadar güvenebileceklerini belirten güven ve güvenlik normlarından oluşturulmaktadır. Bu tür normların varlığında, sosyal organizasyon ve kolektif eylemlerle ilgili maliyetler azalır. Bu tür toplumlar yüksek ekonomik performansa sahiptir, daha iyi vatandaşlık ve dernek yaşamına ve yüksek kaliteli kamu kurumlarına sahiptirler. Dolayısıyla yüksek sosyal sermaye birikimi yüksek büyüme performansına eşlik edecektir. Çalışmada ele alınan tahmin denklemi, Denklem (1)’de görülmektedir.

$$LNGDPPC_{it} = \beta_1 LNECUCATION_{it} + \beta_2 LNFCF_{it} + \beta_3 LNLABOR_{it} + \beta_4 LNPOP_{it} + \beta_5 TRADE_{it} + \beta_6 GOVERN_{it} + \beta_7 LNINF_{it} + \beta_8 TRUST_{it} + \varepsilon_{it} \quad (1)$$

Denklemde yer alan veriler, açıklamaları ve veri kaynakları Tablo 1’de gösterilmektedir.

Tablo 1. Veriler ve Veri Kaynakları

KAYNAKLAR	DEĞİŞKENLER	TANIMLARI
World Bank	lngdppc	Dolar cinsi kişi başı GSYH. (2010 sabit fiyatlarla)
International Financial Statistics (IFS)	lnlabor	15 yaş ve üstü nüfus oranı
Barro – Lee veritabanı	lneducation (Lnprimary & Lnsecondary)	15 yaş ve üstü nüfus için eğitim durumu ilköğretim ve orta öğretim
Institute of Social Development	Trust	Güvenlik ve güven endeksidir.
World Bank	Intrade	İhracat ve ithalatın toplamının GSYH’ya oranı.
World Bank	lnInf	Bir önceki yılın aynı dönemine göre tüketici fiyat endeksi (%)
Penn World Tables	govern	Nihai devlet tüketiminin GSYH’ya oranı
Penn World Tables	fcf	2010 sabit fiyatlarla, Yatırım / GSYH%

Çalışma kapsamında güven verisinin 5’er yıllık ortalamalar şeklinde olmasından ötürü diğer verilerinde 5’şer yıllık ortalamaları alınmıştır. Çalışmamızda zaman boyutunun az olmasından ötürü panel veri metodolojisinden yararlanılmıştır. Panel veri metodolojisi kapsamında zayıf zaman boyutundan ötürü analiz yöntemi havuzlanmış EKK analizi olarak tercih edilmiştir. Analiz sonuçları Tablo 2’de görülmektedir.

Tablo 2: Panel EKK Analiz Sonuçları

Değişkenler	Model 1	Model 2	Model 3	Model 4	Model 5	Model 6	Model 7	Model 8
Lnprimary	0,056 (0,525)	-	0,059 (0,541)	-	-0,04029 (0,4946)	-	0,076 (0,475)	-
Lnsecondary	-	-0,001 (0,976)	-	0,198393 (0,0206)	-	0,194573 (0,0282)	-	0,198 (0,033)
Lnfcf	-1,097 (0,017)	-1,075 (0,011)	0,511 (0,116)	0,435751 (0,1048)	-0,30587 (0,1372)	-0,3021 (0,1471)	0,399 (0,050)	0,342 (0,024)
Lnlabor	-2,203 (0,000)	-2,170 (0,000)	-0,166 (0,420)	-0,02243 (0,9108)	-	-	-0,195 (0,112)	-0,068 (0,519)
Lnpoptot	3,907 (0,000)	3,912 (0,000)	-	-	0,801508 (0,006)	0,733235 (0,019)	-	-
Lntrade	0,812 (0,000)	0,773 (0,000)	0,848 (0,000)	0,678522 (0,000)	0,631119 (0,0002)	0,540297 (0,000)	0,962 (0,000)	0,776 (0,000)
Ln govern	-0,269 (0,146)	-0,248 (0,143)	0,132 (0,572)	0,103144 (0,665)	-	-	-	-
Lninf	-0,147 (0,025)	-0,145 (0,029)	-0,060 (0,461)	-0,07866 (0,3504)	-	-	-	-
Trust	3,290 (0,037)	3,410 (0,028)	6,148 (0,022)	6,073789 (0,0148)	6,155355 (0,0086)	5,882199 (0,0066)	6,481 (0,006)	6,462 (0,003)

Not: Parantez içinde olasılık değerleri yer almaktadır.

Analizlerden elde edilen sonuçların güvenilirliğinin test edilebilmesi için farklı değişkenler aracılığı ile Denklem (1) değiştirilerek sekiz adet farklı tahmin denklemi elde edilmiştir. Tablo 2’den elde edilen sonuçlar incelendiğinde her denklem için güven değişkenindeki bir artışın hasıla üzerinde pozitif ve istatistiksel olarak anlamlı etkisinin mevcut olduğu görülmektedir.

Diğer değişkenlerin hasıla üzerindeki etkisi tahmin modelleri kapsamında farklılık göstermektedir. İlk olarak çalışmamızda eğitim değişkeni olarak sadece ilkokul mezun oranı alındığında (Lnprimary), eğitim ve hükümet harcamaları değişkeninin istatistiksel olarak anlamlı olmadığı, nüfus, dışa açıklık serilerinin hasıla üzerinde pozitif etkili olduğu ve yatırım oranı, işgücü ve enflasyon serilerinin negatif etkili olduğu görülmektedir. Diğer yandan eğitim değişkenini temsilen lise değişkeninin (Lnsecondary) alındığı modele göre eğitim ve hükümet harcamaları istatistiksel olarak anlamsız çıkmaktadır. Bu modelde nüfus, dışa açıklık serilerinin pozitif etkili olduğu ve yatırım oranı, işgücü ve enflasyon serilerinin negatif etkili olduğu görülmektedir. Diğer yandan modelden nüfus değişkeni çıkardığında hükümet harcamaları, sabit yatırımları, işgücü ve enflasyon serilerinin anlamsız olduğu, ticaret açıklığı ve güven serilerinin pozitif ve anlamlı olduğu görülmektedir. İlkokul mezuniyeti etkili değilken lise mezuniyeti hasıla üzerinde pozitif bir etkiye sahiptir. Bu modellerin yanı sıra farklı modeller kurularak elde edilen sonuçlar incelendiğinde güven değişkeninin istatistiksel olarak anlamlı ve pozitif bir etkiye sahip olduğu görülmektedir. Sonuç olarak sosyal sermayenin makroekonomik performans göstergesi olarak hasıla üzerinde pozitif bir katkısının mevcut olduğu sonucuna ulaşılmıştır.

5. Sonuç

Bu çalışmada 1996-2010 dönemi için İslam İşbirliği Teşkilatına üye 10 ülkede (Arnavutluk, Azerbaycan, Cezayir, Bangladeş, Mısır, Endonezya, Ürdün, Kazakistan, Kırgız Cumhuriyeti ve Kuveyt) sosyal sermayenin ekonomik performans üzerindeki etkisi analiz edilmiştir. Ampirik sonuçlar, sosyal sermayenin (güven) ekonomik büyüme üzerinde olumlu ve önemli bir etkiye sahip olduğunu doğrulamıştır. Çalışmanın bulguları, toplumda “kişilerarası güvenlik ve güveni” destekleyen politikaların tasarlanması gerektiğini göstermektedir. Bulgular, ayrıca İslam İşbirliği Teşkilatı ülkelerin ekonomik performansı açısından sosyal sermayenin önemli bir etkiye sahip olduğunu göstermiş olup, bu alanda gerekli yatırımları yapılması faydalı olacaktır.

Veriler bütün İslam İşbirliği Teşkilatı ülkeleri için sağlıklı bir şekilde temin edilemediğinden dolayı, çalışma sonuçları 10 ülke ve kısa bir zaman dönemini kapsamaktadır. Gelecek çalışmalar için öncelikle büyüme değişkeni olarak farklı veri setlerinden yararlanılabilir. Ayrıca bu çalışma sosyal sermayeyi ölçmek için “kişilerarası güvenlik ve güven” üzerine odaklanmaktadır; gönüllülük, komşuluk ilişkileri, grup özellikleri ve genelleştirilmiş normlar gibi sosyal sermayenin diğer boyutları da gelecek çalışmalar için kullanılabilir veriler arasında yer almaktadır.

KAYNAKÇA

- Akçomak, İ. S., & Weel, B. (2009). Social Capital, Innovation and Growth: Evidence from Europe. *European Economic Review*, 53(5), 544-567.
- Annen, K. (2003). Social capital, inclusive networks, and economic performance. *Journal of Economic Behavior & Organization* Vol.50, 449-463.
- Arrow, K. J. (1972). Gifts and Exchanges. *Philosophy and Public Affairs*, 343-362.
- Banfield, E. C. (1958). *The Moral Basis of a Backward Society*. Amerika Birleşik Devletleri: Free Press.
- Beugelsdijk, S., De Groot, H. L., & Van Schaik, A. B. (2004). Trust and Economic Growth: A Robustness Analysis. *Oxford Economic Papers* 56, 118-134.
- Bjørnskov, C. (2012). How does social trust affect economic growth? *Southern Economic Journal*, 78(4), 1346-1368.
- Bowles, S., & Gintis, H. (2002). Social Capital And Community Governance. *The Economic Journal*, 419-436.
- Dearmon, J., & Grier, R. (2011). Trust and the accumulation of physical and human capital. *European Journal of Political Economy* 27(3), 507-519.
- Durlauf, S. N., & Fafchamps, M. (2004). Social Capital. 1-96.
- Elmelki, A., & Ben ARAB, M. (2009). Ethical investment and the social responsibilities of the Islamic banks. *International Business Research*, 2(2), 123-130.
- Fase, M. M. (2005). On Economics and Religion. *De Economist*, 153(1), 85-106.
- Fukuyama, F. (1997). Social Capital. *THE TANNER LECTURES ON HUMAN VALUE*, (s. 377-484). Brasenose Koleji, Oxford.
- Galindo-Pérez-de-Azpillaga, L., Foronda-Robles, C., & López, A. (2014). The value of trust: An analysis of social capital in natural areas. *Social Indicators Research*, 118(2), 673-694.
- Glaeser, E. L., Laibson, D. I., Scheinkman, J. A., & Soutter, C. L. (2000). Measuring Trust. *The Quarterly Journal of Economics*, 115(3), 811-846.
- Granovetter, M. (2000). The Economic Sociology of Firms and Entrepreneurs. *Entrepreneurship: The Social Science View*, 244-275.

- Helliwell, J. F. (2001, June). Social Capital, the Economy and Well-Being. *The Review of Economic Performance and Social Progress*. Centre for the Study of Living Standards.
- Jalil, A., & Rabab, I. (2017). The Economic Payoffs of Trust: An Empirical Investigation from Developing Countries Robust to Jackknife Coefficient Distribution. *Social Indicators Research*, 1121-1144.
- Khan, A. (2009). Accounting for cross-country differences in income per capita. *Harvard Business Review Q1*, 11-18.
- Kirchmaier, I., Prüfer, J., & Trautmann, S. T. (2018). Religion, moral attitudes and economic behavior. *Journal of Economic Behavior & Organization Volume 148*, 282-300.
- Knack, S., & Keefer, P. (1997). Does social capital have an economic payoff? A cross-country investigation. *The Quarterly journal of economics*, 112(4), 1251-1288.
- Maali, B., Casson, P., & Napier, C. (2006). Social Reporting by Islamic Banks. *Abacus*, 42(2), 266-289.
- Mallin, C., Farag, H., & Ow-Yong, K. (2014). Corporate social responsibility and financial performance in Islamic banks. *Journal of Economic Behavior & Organization*, 103, 21-38.
- Mobin, M. A., Masih, M., & Alhabshi, S. O. (2017). Religion of Islam and microfinance: does it make any difference? *Emerging Markets Finance and Trade*, 53(7), 1547-1562.
- Mohieldin, M., Iqbal, Z., Rostom, A., & Fu, X. (2012). The Role of Islamic Finance in Enhancing Financial Inclusion in Organization of Islamic. *Islamic Economic Studies*, 55-120.
- Putnam, R. D. (1995). The 1995 Ithiel de Sola Pool Lecture. *PS: Political Science and Politics*, Vol. 28, No. 4, 664-683.
- Rothstein, B., & Stolle, D. (2001). Social Capital and Street-Level Bureaucracy: An Institutional Theory of Generalized Trust. In *ESF Conference Social Capital: Interdisciplinary Perspectives, Exeter*, (s. 1-48). UK.
- Slesman, L., Baharumshah, A. Z., & Ra'ees, W. (2015). Institutional Infrastructure and Economic Growth in Member Countries of the Organization of Islamic Cooperation (OIC). *Economic Modelling Vol.51*, 214-226.
- Teraji, S. (2008). Property Rights, Trust, and Economic Performance. *The Journal of Socio-Economics*, Vol.37, 1584-1596.
- Westlund, H., & Adam, F. (2010). Social Capital and Economic Performance: A Metaanalysis of 65 Studies. *European Planning Studies* 18:6, 893-919.
- Woolcock, M. (1998). Social Capital and Economic Development: Toward a Theoretical Synthesis and Policy Framework. *Theory and society*, 27(2), 151-208.
- Zak, P. j., & Knack, S. (2001). Trust and Growth. *The Economic Journal*, 111(470), 295-321.
- Zand, D. E. (1972). Trust and Managerial Problem Solving. *Administrative Science Quarterly*, Vol. 17, No. 2, 229-239.



EKONOMİK BÜYÜME REFAH DÜZEYİNİ ARTTIRIYOR MU? SEFALET ENDEKSİ YAKLAŞIMI İLE TEST EDİLMESİ SEÇİLMİŞ İSLAM ÜLKELERİ ÖRNEĞİ (ENDONEZYA, İRAN VE SUUDİ ARABİSTAN)

Doç. Dr. Rıdvan Karacan

Kocaeli Üniversitesi / Hereke MYO Ekonomi

rkaracan@kocaeli.edu.tr

ÖZET: “Sefalet Endeksi” kavramı, 1960’larda ABD Başkanı Lyndon B. Johnson’ın Ekonomi Danışmanı Arthur M. Okun tarafından oluşturulan ekonomik ve sosyal bir göstergedir. Okun sefalet endeksi, belirli bir ülke için yıllık (veya üç aylık) enflasyon oranı ve işsizlik oranının toplamını ifade etmektedir. Daha sonra, Harvard Üniversitesi Profesörü Robert J. Barro reel GSYİH büyüme oranı ve nominal uzun vadeli faiz oranı iki değişken ekleyerek Sefalet endeksini geliştirmiştir. Kapitalist sistemde ekonomik büyümenin aynı zamanda refah düzeyini arttırdığı iddia edilmektedir. Bu bağlamda Endonezya, İran ve Suudi Arabistan gibi petrol zengini İslam ülkeleri özellikle seçilmiştir. Ekonomik büyüme düzeyinin halkın refah düzeyi üzerinde bir etkisinin olup olmadığı Sefalet Endeksi ile test edilmek istenmiştir. Çalışma 2000-2018 dönemini kapsamaktadır.

Anahtar Kelimeler: Sefalet Endeksi, Ekonomik Büyüme, Refah Düzeyi, Endonezya, İran, Suudi Arabistan
Does Economic Growth Increase Welfare? Example of Selected Islamic Countries Tested by Misery Index Approach (Indonesia, Iran and Saudi Arabia)

ABSTRACT: The concept of “Misery Index” is an economic and social indicator created by Arthur M. Okun in the 1960s. “Okun misery index” means the sum of the annual (or quarterly) inflation rate and unemployment rate for a given country. Subsequently, Harvard University Professor Robert J. Barro developed the Misery index by adding two variables to the real GDP growth rate and nominal long-term interest rate. It is claimed that economic growth in the capitalist system also increases the level of prosperity. In this context, oil-rich Islamic countries such as Indonesia, Iran and Saudi Arabia were especially selected. Whether or not economic growth has an impact on the welfare of the population was tested by the Misery Index. The study covers the period 2000-2018.

Key Words: Misery Index, Economic Growth, Welfare Level, Indonesia, Iran, Saudi Arabia.

GİRİŞ

Günümüzde gerek bireysel gerekse ülke boyutunda refah göstergesi olarak Gayrisafi Milli Hasıla (GSMH), Gayrisafi Yurtiçi Hasıla (GSYH) ve kişi başına milli gelir gibi büyüklükler kullanılmaktadır. Bir ülke ekonomisinin kendi içinde büyüyüp büyümediği aynı zamanda diğer ülkelere göre ekonomik büyüklüğünün kıyaslanmasında bu değişkenlere ait veriler takip edilmektedir. Kişi başına refah düzeyi de GSYH'nın ülke nüfusuna bölünmesi ile tespit edilmektedir. Bütün bunların GSYH veya GSMH gibi tek bir makroekonomik değişken üzerinden yapılması dikkat çekicidir. Zira bu şekilde ortaya çıkan sonuçların ülkeye ait

ekonomik gerçekleri tam olarak yansıttığını söylemek mümkün değildir. Mevcut sistemde, ekonominin nasıl büyüdüğü sonuçlara yansımamaktadır. Buna göre önemli olanın gelir artışıdır. Gelir artsında nasıl artarsa artsın mantığı, bazı gerçeklerin bilerek veya önemsenmeyerek gözatilmediği durumunu ortaya koymaktadır. Zira bir ekonomi finans kaynaklıda büyüeyebilir, reel sektör kaynaklıda. Örneğin bir ülkenin işsizlik sorunu varken ekonomisi finans kaynaklı büyümüşse bu durumun işsizliği azaltmayacağı aşikardır. Benzer şekilde milli gelir bir ekonomideki enflasyon ve faiz gibi doğrudan halkın refah düzeyini ilgilendiren bilgileri içermemektedir. Bu yüzden gerek ülkelerin gerekse halkın refah düzeyini hesaplamak için kullanılmakta olan mevcut yöntem ile elde edilen bilgiler hatalı ve eksiktir. Daha sağlıklı ölçümler yapabilmek için ekonomik refah düzeyini ilgilendiren farklı ekonomik değişkenlerinde hesaplamalara dahil edilmesi gerekmektedir. Literatürde bu yönde çalışmalar mevcuttur. Bu çalışmalardan biride; ilk olarak, ünlü ABD'li iktisatçı Arthur M. Okun tarafından geliştirilmiştir. “Sefalet Endeksi” olarak isimlendirilen bu kavram, 1960’larda ekonomik ve sosyal bir gösterge olarak kullanılmaya başlanmıştır. Daha sonra, Robert J. Barro reel GSYİH büyüme oranı ve nominal uzun vadeli faiz oranı gibi değişkenleri ilave ederek Sefalet endeksini geliştirmiştir. Bu teoriden hareketle ekonomik büyümenin enflasyon ve işsizlik verileri üzerinde bir etkisi olup olmadığı Sefalet Endeksi ve Seçilmiş İslam Ülkeleri (Endonezya, İran ve Suudi Arabistan) özelinde test edilmek istenmiştir. Araştırmaya ait veriler Dünya Bankası web sayfasından (<https://www.worldbank.org/>) alınmıştır. Bu şekilde elde edilen veriler Excel programı kullanılarak grafikler oluşturulmuştur. Çalışma 2000-2018 dönemi için yapılmıştır.

1.EKONOMİK BÜYÜME VE SEFALET ENDEKSİ LİTERATÜR ÖZETİ

(Al & Yıldız, 2019) Türkiye ekonomisinin 2006-2017 dönemindeki makroekonomik performansını değerlendirmek ve 2008 Küresel Ekonomik Krizinin Türkiye ekonomisi üzerindeki etkisini araştırmıştır. Çalışmada Kaldoryan görüşe dayanan Sihirli kare yaklaşımı kullanılmıştır. Türkiye'nin yıllık ekonomik refah endeksleri için; büyüme, işsizlik, enflasyon ve cari dengeye ilişkin verilerle oluşturulmuştur. Buna göre, Türkiye ekonomisinin en iyi performans gösterdiği yıl 2012, en kötü performans gösterdiği yıl ise 2009 olarak bulunmuştur. (Gress, 2014) Ukrayna ekonomisini, OECD üye devletlerinin ekonomisinin durumunu incelemiştir. Ekonomik büyüme, enflasyon ve işsizlik oranlarını karşılaştırmış. Çıkan sonuçlara göre önerilerde bulunmuştur. (Yüksel, 2016) 1992-2014 dönemi için Rusya'da ekonomik büyüme, işsizlik ve enflasyon arasındaki ilişikliyi araştırmıştır. Buna göre; Rusya için işsizlik oranından büyüme oranına doğru bir nedensellik ilişkisi olduğu sonucu elde edilmiştir. (Mallik & Chowdhury, 2001) Dört Güney Asya ülkesinde (Bangladeş, Hindistan, Pakistan ve Sri Lanka) enflasyon ve GSYİH büyümesi arasındaki ilişkiyi incelemiştir. Elde edilen sonuçlara göre; dört ülkenin tamamı için GSYİH büyüme oranı ile enflasyon arasında uzun vadeli bir pozitif ilişki olduğuna dair kanıtlar bulunmuştur. (Welsch, 2007) Avrupa vatandaşları için Barro Sefalet Endeksi konulu bir çalışma yapmıştır. Elde edilen sonuçlara göre; insanlar için istikrar, istihdam, enflasyon ve uzun vadeli faiz oranlarındaki dengedir. (Luengas & Ruprah, 2009) Yapmış olduğu çalışmada, Latin Amerika için anket verileri kullanılarak, hem

enflasyonun hem de işsizliğin refahı azalttığına dair kanıtlar sunmuştur. (Lovell & Tien, 2000) Amerikan Ekonomisi için, Arthur Okun'a ait işsizlik oranının ve yıllık enflasyonun toplamı olarak tanımlanan Sefalet Endeksini, Michigan Tüketici Duyarlılığı Endeksi ile analiz ederek test etmiştir. Elde edilen sonuçlara göre; işsizlik oranındaki değişimi, S&P 500 Endeksindeki değişim oranını ve reel GSYİH büyüme oranını içerir. Enflasyon oranındaki değişiklikler önemli değildir. (Akpınar vd. 2013) Temel bileşenler analizi tekniği kullanarak, Sefalet Endeksini sosyal değişkenler eklemek suretiyle geliştirmişlerdir. Türkiye'de 2007 ve 2010 dönemleri için Sosyo-Ekonomik hoşnutsuzluk düzeyi Bölgesel Hoşnutsuzluk Endeksi sıralaması oluşturmak suretiyle karşılaştırmalı olarak test edilmiştir. (Çondur, 2016) Ekonomik sefalet düzeyi ile sosyal sefalet düzeyi arasındaki ilişki konulu çalışma yapmıştır. Buna göre; sosyal sefalet göstergelerinin yüksek enflasyon dönemlerinden ve Türkiye'deki işsizlik oranlarından nasıl etkilendiği incelemiştir. (Blanchflower, 2007) İşsizlik ve enflasyon konusunda çok sayıda ülkeyi incelemiştir. Geleneksel olarak hem işsizliğin hem de yüksek enflasyonun mutluluğu düşürdüğünü gözlemlemiştir. Kişi başına düşen GSYİH'daki değişimler ise ekonomik olarak gelişmiş ülkeler üzerinde çok az etkiye sahiptir, ancak en yoksul ülkelerde - Easterlin hipotezi ile tutarlı olarak - olumlu etkiye sahiptir. (Herman, 2010) Romanya'da 1990 ve 2009 yıllarında, enflasyon oranı ile işsizlik oranı arasında Phillips tipi bir ilişki olup olmadığını analiz etmiştir. Araştırmanın sonuçları; Romanya'da uzun vadede enflasyon ile işsizlik arasında istikrarlı, istatistiksel olarak anlamlı bir ilişki tanımlayamadığını göstermektedir. (Cohen vd. 2014) Modern makroekonominin iki temel ilişkisini (enflasyon ve işsizlik) kullanarak sefalet endeksini ayrıştırmak için dinamik bir yaklaşım geliştirmişlerdir. Okun'un orijinal fikrini hiçbir netlik veya özlük kaybı olmadan iyileştirmenin verimli olacağı sonucuna ulaşmışlardır. (Işık & Çetenak, 2018) Türkiye ve BRICS ülkelerinin 2000 yılı sonrası makro ekonomik performansları karşılaştırarak ve endeksin performansın ölçülmesinde yeterince açıklayıcı olup olmadığı değerlendirmek amacıyla iktisadi hoşnutsuzluk endeksi hesaplamıştır.

2.ENDONEZYA

Endonezya, dünyanın en kalabalık Müslüman çoğunluk ülkesidir. 1998'den bu yana, uzun süredir hizmet veren otoriter yönetici General Suharto istifa ettiğinde, Endonezya'nın 262 milyon insanı çok çeşitli siyasal özgürlüklerden yararlandı ve siyasal sürece katılımı yüksek olmuştur. Eski işadami ve Jakarta valisi Joko Widodo, 2014 yılında beş yıllık bir başkanlık dönemi kazanmıştır. Endonezya, Güneydoğu Asya'nın en büyük ekonomisi. Başlıca ihracatlar arasında mineral yakıtlar, hayvansal veya bitkisel yağlar, elektrikli makineler, kauçuk, makineler ve mekanik cihaz parçaları bulunmaktadır. Altyapıda devam eden iyileştirmeler, yüksek taşıma ve lojistik maliyetlerini azaltmaya yardımcı olmalıdır. Endonezya, gelecekteki kalkınmayı teşvik edebilecek önemli kullanılmamış deniz kaynaklarına sahiptir, ancak uluslararası ticaret ve yatırımın önündeki engeller büyüme beklentilerini baltalamaktadır (Endonezya, 2019).

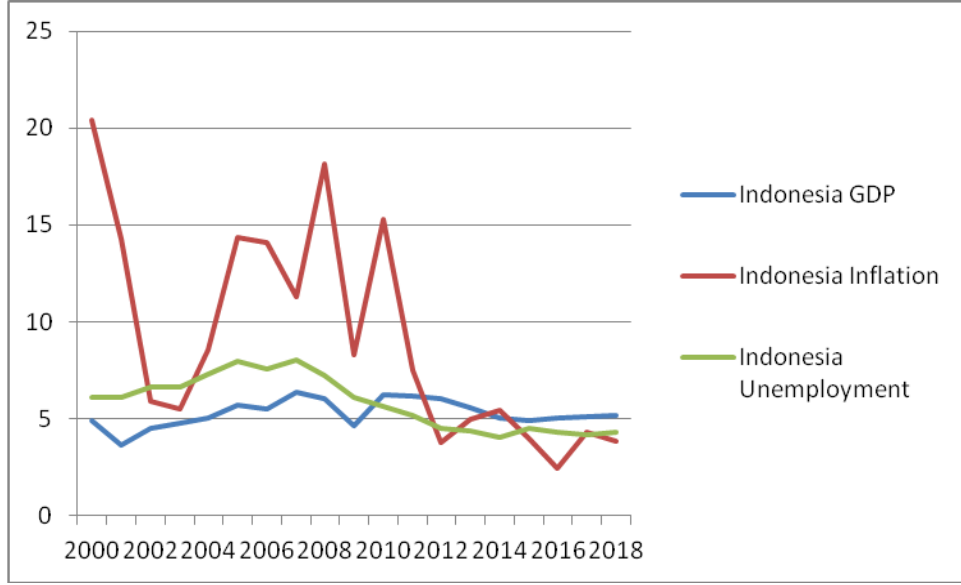

Grafik 1: Endonezya Sefalet Endeksi (2000-2018)

2000-2010 Arası dönemde Endonezya'da enflasyonun ve işsizlik oranları ekonomik büyümenin üzerinde gerçekleşmiştir. 2010'dan itibaren ekonomik büyümenin artmasıyla enflasyon ve işsizlik oranlarında düşüşler görülmüştür. (Enflasyon oranlarındaki değişimler bariz) Ayrıca tüm dönem boyunca işsizliğin 4-5 bandında istikrarlı olduğu göze çarpmaktadır (Grafik,1).

3. İRAN

Orta Doğu'nun 1979'dan önceki en gelişmiş ülkelerinden biri olan İran'ın ekonomisi yanlış yönetim, uluslararası yaptırımlar gibi olumsuzluklardan etkilenmiştir. Baskıcı İslam hükümetine Şii dini otoriteler hakimdir. 2017'de yeniden seçilen Başkan Hassan Rouhani'nin daha pragmatik bir yolu yönlendirmeye çalışmaktadır. Ancak Dini Lider Ayetullah Ali Hamaney radikal politikaları desteklemeye devam etmektedir. İran, dünyanın en büyük ikinci doğal gaz rezervine ve dördüncü en büyük ham petrol rezervine sahiptir. Her ne kadar 2015 nükleer anlaşması Tahran'ın petrol ihracatını genişletmesine, daha fazla yabancı yatırım çekmesine ve ticareti artırmasına izin vermesine rağmen, bu ekonomik yükseliş pek çok İranlıya yardımcı olmadı. Düşen yaşam standartları, yüksek işsizlik, totaliter rejim ve yaygın yolsuzluğa karşı öfke ve protestolara yol açmıştır (İran, 2019).

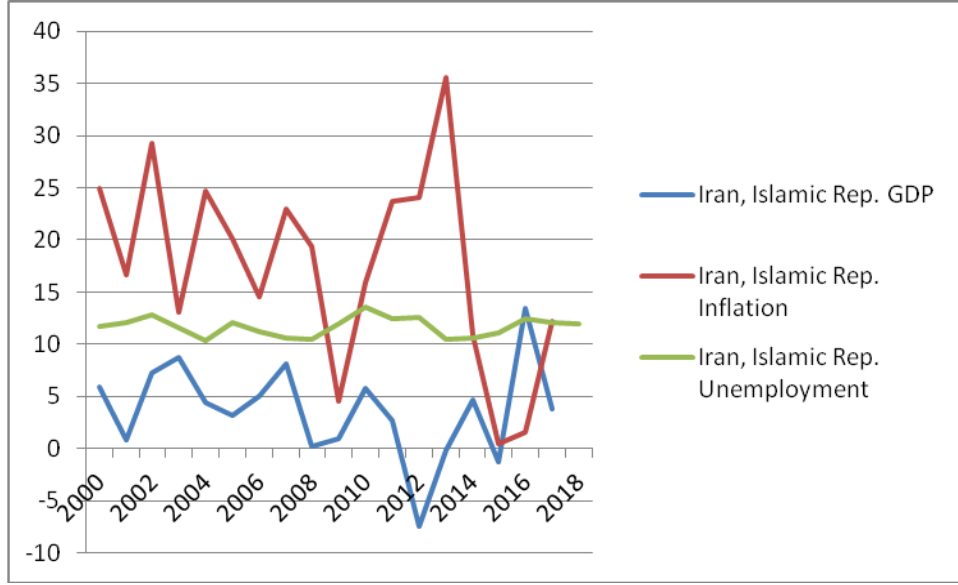

Grafik 2: İran Sefalet Endeksi (2000-2018)

2000-2014 Arası dönem için İran ekonomisinde enflasyon ve işsizlik oranları büyüme rakamlarının üzerinde gerçekleşmiştir. Ancak büyümede hareketlenmenin başladığı 2016 ve 2017 döneminde enflasyon oranları ile işsizlik oranlarında gerileme olmuştur. (Enflasyon oranlarındaki gerileme daha bariz) Ancak 2018 yılında büyümede yaşanan gerileme ile enflasyon ve işsizlik oranlarında yeniden yukarı yönlü hareket başlamıştır. (Enflasyon oranlarındaki yükselme daha bariz) Ayrıca tüm dönem boyunca işsizliğin 10-14 bandında istikrarlı olduğu göze çarpmaktadır. (Grafik, 2)

4. SUUDİ ARABİSTAN

İslam'ın doğduğu yer ve Mekke ve Medine'deki en kutsal iki tapınağına ev sahipliği yapan Suudi Arabistan, Kral Salman bin Abdülaziz El Saud'un yönettiği mutlak bir monarşi ile yönetilmektedir. İstikrar, İslam Devleti ve Sünni Müslümanlar ile Şii azınlık arasındaki mezhepsel gerilimler tarafından tehdit edilmektedir. Hükümet yolsuzlukla mücadelede çok büyük ilerleme kaydetmiştir. Kısmen ekonomiyi çeşitlendirmeye ve dış yatırımı desteklemeye yönelik iddialı ekonomik ve sosyal reformları sürmektedir. Petrol ihracatı devlet gelirlerinin yüzde 85'inden fazlasını oluşturmaktadır. Suudi Arabistan, petrolün en büyük ihracatçısı ve OPEC'in lideridir (Suudi Arabistan, 2019).

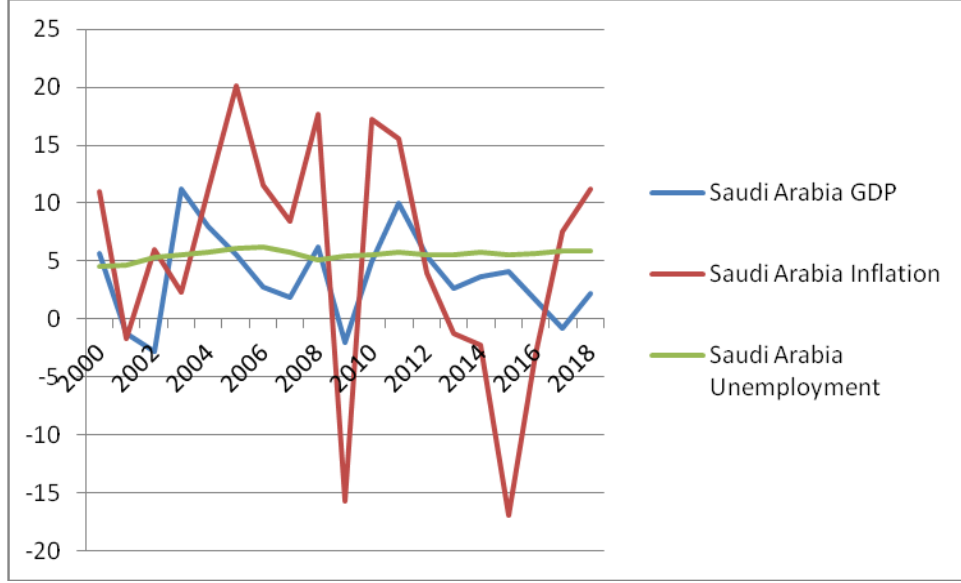

Grafik 3: Suudi Arabistan Sefalet Endeksi (2000-2018)

2000-2018 Dönemi Suudi Arabistan Ekonomisi için ekonomik büyüme ve enflasyon oranları istikrarsız ve hemen hemen aynı yönde seyretmiştir. Ancak burada da diğer ülkelerde olduğu gibi aynı dönemde işsizlik rakamları 5-6 bandında büyüme oranlarından etkilenmeden istikrarlı trendini sürdürmüştür. (Grafik,3)

5. SONUÇ

Endonezya, İran ve Suudi Arabistan gibi İslam ülkelerinde, ekonomik büyüme sonrası ortaya çıkan gelir artışının halkın refah düzeyi üzerinde bir etkisinin olup olmadığı 2000-2018 dönemini için "Sefalet Endeksi" özelinde test edilmiştir. Buna göre; 2000-2010 Arası dönemde Endonezya'da enflasyonun ve işsizlik oranları ekonomik büyümenin üzerinde gerçekleşmiştir. 2010'dan itibaren ekonomik büyümenin artmasıyla enflasyon ve işsizlik oranlarında düşüşler görülmüştür. 2000-2014 Arası dönem için İran ekonomisinde enflasyon ve işsizlik oranları büyüme rakamlarının üzerinde gerçekleşmiştir. Ancak büyümede hareketlenmenin başladığı 2016 ve 2017 döneminde enflasyon oranları ile işsizlik oranlarında gerileme olmuştur. Ancak 2018 yılında büyümede yaşanan gerileme ile enflasyon ve işsizlik oranlarında yeniden yukarı yönlü hareket başlamıştır. 2000-2018 Dönemi Suudi Arabistan Ekonomisi için ekonomik büyüme ve enflasyon oranları istikrarsız ve hemen hemen aynı yönde seyretmiştir. Ayrıca seçilen üç ülke ekonomisi için tüm dönem boyunca işsizliğin istikrarlı olduğu enflasyon ve ekonomik büyüme gibi değişkenlerden etkilenmediği dikkat çekicidir. Buna göre bu üç İslam ülkesinde gerçekleşen ekonomik büyümenin halkın refah düzeyi anlamında sadece enflasyon oranları üzerinde etkili olduğu, işsizlik oranlarında herhangi bir etkiye sahip olmadığı söylenebilir.

KAYNAKÇA

- Akpınar, R., Kamil, T. ve Özsan, M. E. (2013). Hoşnutsuzluk Endeksine Göre Türkiye’de Bölgesel Farklılık, *Uluslararası Avrasya Sosyal Bilimler Dergisi*, 4(10), 59-70.
- Al, İ. ve Baday Y. E. (2019). Türkiye’nin 2006-2017 dönemi makroekonomik performansı: Sihirli kare yaklaşımı, *Atatürk Üniversitesi İktisadi ve İdari Bilimler Dergisi*, 33, 303-320.
- Blanchflower, D G. (2007). Is Unemployment More Costly than Inflation?, *NBER Working Paper*, 13505.
- Cohen, I., Fabrizio, F. and Bryan, M. (2014). Decomposing The Misery Index: A Dynamic Approach, *Cogent Economics and Finance*, 2(99108), 1-8.
- Çondur, F. (2016). Türkiye’de Hoşnutsuzluk Endeksi Parametrelerinin Gelişimi, *Atatürk Üniversitesi İktisadi ve İdari Bilimler Dergisi*, 30(5), 1309-1327**
- Gress, M. (2014). Is Ukraine Ready for the OECD Membership?, *Actual Problems of Economics Problems of Economics*, 8(158), 40-49.
- Herman, E.(2010). Inflation and Unemployment in The Romanian Economy, *Annals of The University of Petroşani, Economics*,10 (2), 157-170.
- Indonesia (2019). Index of Economic Freedom, Erişim tarihi: 01 aralık 2019, <https://www.heritage.org/index/country/indonesia>.
- Iran 2019 2019 Index of Economic Freedom, Erişim tarihi: 01 aralık 2019, <https://www.heritage.org/index/country/iran>.
- Işık, M. ve Çetenak, Ö. Ö. (2018). Is the Misery Index a Successful Indicator in Measuring Macroeconomic Performance?: A Review on Turkey and the BRICS Countries, *International Journal Of Economic Studies*, 4(4), 37-50.
- Lovell, M. C. and Tien P.-L. (2000). Economic Discomfort and Consumer Sentiment, *Eastern Economic Journal*, 26 (1), 1-8.
- Luengas, P. and Ruprah, I. (2009). Should Central Banks Target Happiness? : Evidence from Latin America, *Inter – American Development Bank Publications, Working Papers*, 25818.
- Mallik, G. and Chowdhury A. (2001), Inflation and Economic Growth: Evidence from Four South Asian Countries, *Asia-Pasific Development Journal*, 8(1), 123-135.
- Saudi Arabia (2019). Index of Economic Freedom, Erişim tarihi: 01 aralık 2019, <https://www.heritage.org/index/country/saudi-arabia>.
- The World Bank (2019). Erişim tarihi: 11 Kasım 2019, <https://www.worldbank.org/>.
- Welsch, H. (2007). Macroeconomics and Life Satisfaction: Revisiting the Misery Index, *Journal of Applied Economics*, 10(2), 237-51.
- Yüksel, S. (2016). Rusya Ekonomisinde Büyüme, İşsizlik ve Enflasyon Arasındaki Nedensellik İlişkileri, *Finans Politik & Ekonomik Yorumlar*, 53(614), 43-57.



FROM RCD TO ECO: CHALLENGES AND BEYOND

Dr. Hassan Syed

BPP University, Islamic Finance Law

h.syed2@my.bpp.com

Assoc. Prof. Dr. Sema Yılmaz Genç

Kocaeli University, Marketing and Advertising

semayilmazgenc@gmail.com

Prof. Dr. Rui Alexandre Castanho

WSB University, Faculty of Applied Sciences

acastanho@wsb.edu.pl

ABSTRACT: On 19th April 1976, the Prime Minister of Pakistan, Zulfikar Ali Bhutto published a paper titled, “Regional Cooperation for Development (RCD): Challenges & Response”. Z. A. Bhutto made a profound statement in the rubric of his historic paper. He said, “Iran, Pakistan and Turkey constitute a single civilization”. Those comments conveyed a powerful message to the world. Z.A. Bhutto was a visionary and one of the most brilliant statesmen in the contemporary Asian political history. Zulfikar Ali Bhutto, the democratically elected Prime Minister of Pakistan was hanged by the dictator General Zia Ul Haq the following year. Turkey faced a civil war between 1976-1980 that left thousands killed. Iran faced a revolution in 1979. RCD or Regional Cooperation for Development was established in the 1960’s as a development and security organization between Turkey, Iran and Pakistan. All three countries were amongst the fastest growing economies in Asia at the time. RCD was dissolved in 1979. As the regionalism started to re-emerge in the late 1980’s, ECO or Economic Cooperation Organisation was established in 1985. ECO’s secretariat is in Tehran, Iran. Turkey, Iran and Pakistan invited Afghanistan, Kazakhstan, Uzbekistan, Turkmenistan, Kyrgyzstan and Azerbaijan to join ECO. Combined as a region, these countries have immense reserves of natural and human capital resources. These countries are also part of the so-called cradle of human civilization. All ECO member-states are Islamic countries with deep socio-cultural ties with each other. This paper examines the potential of the ECO with the socio-political context of RCD as relayed by Z.A. Bhutto in his paper. The paper argues the thesis that the potential of ECO is not fully realized. It then follows the logic that there may be internal as well as external geo-political influences that are hindering ECO from realizing its potential for the socio-economic benefits of the people of the region. The paper attempts to highlight some of those factors and propose recommendations to enhance the effectiveness of ECO.

Keywords: Regional Cooperation for Development, Economic Cooperation Organization, Zulfikar Ali Bhutto, Regional Cooperation, Islamic Countries of Asia, Asian Economy, Regional Security, Economic Development.

INTRODUCTION

The geopolitics of Asia saw towering political personalities emerge during the period between the First and Second World Wars. The two wars also saw the decline of European colonialism in the region. There are complex political narratives underpinning the nation-states that emerged from the disintegration of the Ottoman Empire at the end of the First World War.

Ottoman Empire was one of the longest-reigning empires in contemporary history from the 13th century till the 20th century (Hanioglu, 2010).

Mustafa Kemal Atatürk emerged as the leader in the post-1922 revolution and the first President of the newly established republic in 1923. Ottoman Empire during the 16th-century rule of Suleiman the Magnificent ruled over most of Asia, Africa, and southeast Europe. There are laborious and extensive geopolitical factors that led to the slow demise of the Ottoman rule as it completely eclipsed in 1923. It would be rather simplistic to state that Atatürk or the *Father of the Turks* removed all traces of Islamic law from the Turkish society to adopt European systems in the newly formed state. The reasons are complex and beyond the scope of this paper. It is an established fact that Mustafa Kamal Atatürk salvaged the Turk identity as a great nation during the most difficult time in the nation's history under European oppression. Atatürk found a path to rebuild a nation that was devastated by war, famine, political haranguing and most of all European attempts at colonization. Atatürk united the nation under the unified Turk to identify put the nation on the progressive course that it is experiencing today (Harris, 2002).

Parallel to the Ottoman Empire, the Mughal Empire in the Indian Subcontinent extended from the Bay of Bengal all the way to Afghanistan. Present-Day India, Pakistan, Bangladesh, and Afghanistan was ruled by this powerful Turk-Mongol empire which ruled from 1526 AD to 1857 AD. There were over 550 princely states under the Mughal Emperor who ruled from his throne in Delhi. The British rule was ended by the people of the Indian subcontinent in a series of bloody rebellions in 1947. The state of Pakistan was proposed by Dr. Muhammad Iqbal as an Islamic ideological state that would comprise of Muslim majority states in British India. The concept of a Muslim ideological state emerged from the Two-Nation Theory proposed by Sir Syed Ahmed Khan. The Two-Nation Theory that relied on religion as the defining element of identity amongst the people of British India. The creation of Pakistan is seen as the success of Mohammad Ali Jinnah's brilliant legal and political diplomacy. Jinnah is titled as Quaid-e-Azam or Supreme Leader of Pakistan. Jinnah laid the foundation of Pakistan as a secular state based on the ideological principles of Islam. Jinnah prescribed the three leading national principles, Unity, Faith & Discipline as the objectives of the state of Pakistan. Pakistan is the only Muslim ideological state with a west minister style, Federal system of government (Dale, 2009).

Iran is home to the oldest empire in the world dating back thousands of years. Modern Iran's history can be traced by looking at the events post First World War. The Anglo-Persian Agreement was issued as a unilateral order by the British Crown that conferred exclusive rights to the Anglo-Persian Oil Company in August 1919 (Shwadran, 1959). The British rights to the oil reserves of Iran excluded any enforceable Iranian rights to the oil. In 1925 Mohammad Raza Shah, a General in Qajar Cossack Brigade, disposed-off the last Emperor of the Qajar dynasty and proclaimed himself as the first ruler of the Pehlevi dynasty. The 1941 British-Russian invasion of Iran resulted in Raza Shah's transfer of the throne in favor of his son who agreed to continue the British control of Iran's oil (Theberge, 1973).

The Tehran Conference was held in the Soviet Embassy in Tehran at the end of 1943 between Joseph Stalin, Franklin D. Roosevelt, and Winston Churchill. It was the first conference in the series of conferences between the three countries to decide the fate of the world post Second

World War. Iran at the time was amongst the largest producers of oil in the world. The Tehran Conference decided that Iran would be an independent country under the control of the British and the Americans. Iran remained a major US-UK route for Soviet support till the fall of Germany in 1945. Soviet occupation of Iran continued till 1946. The fight between the Soviet Union, the US, and the UK over Iran's vast proven oil reserves marked the first Cold-War tensions between the West and the Soviet Union (Hamzavi, 1944).

Dr. Mohammad Mosaddegh is perhaps the real architect of modern Iran. Dr. Mosaddegh launched the National Front of Iran in 1949 to protest the 1919 British control of the Iranian oil by British Anglo-Persian Oil Company. Dr. Mosaddegh saw the British Anglo-Persian Oil Company as an affront to the rights of the Iranian people and the extension of the British colonization of Iran. As the democratically elected Prime Minister of Iran, Dr. Mosaddegh nationalized the assets of the British Anglo-Persian Oil Company on 1st May 1951 and revoked their unilateral agreement dictated by Lord Curzon in 1919. The British retaliated and threatened Iran with military action and deployed the British navy to move the oil from Iran. In October 1952 Dr. Mosaddegh declared Britain as the enemy of the people of Iran and cut all diplomatic ties. In 1953 an Iranian coup d'état was staged by the American CIA and the British MI6 to over-throw Dr. Mosaddegh (De Bellaigue, 2013). The 1979 Iranian Revolution by Ayatollah Khomeini is seen as the final chapter in this long-standing dispute between the people of Iran and the western powers to control one of the largest proven oil reserves in the world.

The paper refers heavily to the historic letter of Prime Minister Zulfikar Ali Bhutto to the people of Pakistan in April 1976 (Bhutto, 1976). The paper also refers to the famous speech of Dr. Mosaddegh made at the Hauge in June 1951 (Ford, 1954). The paper also draws references from Atatürk's famous work *Nutuk* (Morin & Lee 2010). The paper aims to establish the thesis that the natural resources of Iran, Pakistan, and Turkey along with the potential of their people pose a threat to the US policies of global hegemony. It is for this purpose that any US-opposing governments in these countries continue to face 'regime-change' tactics akin to the 1953 Iranian coup d'état. These regime-change tactics of the US and its allies pose a risk to the entire world by fueling the politics of violent confrontations. It is therefore imperative that Turkey-Iran-Pakistan along with the rest of the Islamic world must unite to ensure the peaceful and collective prosperity of the world.

MARSHALL PLAN: IRAN AND TURKEY

The devastations of the 2nd World War left Europe in ruins. It caused equal devastations across other theaters of war in Asia and Africa. The mainland North America suffered no war damages except the American soldiers dying in the foreign battlefields. The discovery of oil in what is now mainland Iran in 1908 set the British eyes firmly on the territory of Iran. Britain in the early 1900's was the colonial power in adjacent Indian Subcontinent ruled under the orders of the British Crown by a corporation named East India Company. Iran is no stranger to oil even before the discovery of attributed to the British company Anglo-Persian Oil in 1908. Baku, Azerbaijan was the world's premier producer of oil between 1885 and 1920. The 1803 Russo-Persian War culminated in the 1813 Treaties of Gulistan, which gave Russians full control of Caucasia including Azerbaijan (Ali, 2018). The oil-rich fields of Baku held the promise of prosperity for the Russian empire. Britain and America including prominent European families

were in the frontline for getting vast licenses for oil-fields in Azerbaijan (Gökay, 2001). Advent of Lenin's Communist revolution in Russia put a spanner in the American and European policies for the extraction of natural resources in the oil-rich regions of Azerbaijan. Lord Curzon's imperial agreement to control Iranian oil through the Anglo-Persian Oil Company lit a ray of hope for the British (Bostock, 1989). Anglo-Persian Oil Company ultimately became BP of today. The Iranian oil riches are behind the British wealth of many of its elite. Britain's post-world war losses were to be accrued through the oil from Iran. Dr. Mosaddegh thwarted those plans completely.

Dr. Mosaddegh's removal from power in Iran has its roots in the April 1948 US Marshall Plan. US President Truman faced challenges to his proposed Marshall Plan that was to be implemented as the US Foreign Assistance Act of 1948. War ravaged Europe had to be rebuilt. Britain had no money of its own to re-build the country due to its exorbitant war costs and slipping away from its resource-rich colonies in Asia and the Middle East. The Indian partition in 1947 precipitated other uprisings all over the British and European colonies. Europe simply did not have the military capacity to crush the uprisings in their colonies (Painter, 2009).

Europe surrendered to the will of the United States as the US industries and the British banks in the US were the biggest financial beneficiaries of the Second World War. The 2nd World War successfully defeated the great depression in the United States. Some US firms made profits of over 1700% off goods supplied to the US government for purposes that had nothing to do with the war. The effect was inverse for Europe. The rising influence of socialism pushed the communist agendas of the Soviet Union post-second world war in Europe. Destruction due to the war, ethnic cleaning of communities across Europe and Asia coupled with poverty and hunger resulted in forced migration across national boundaries (Randall, 2005).

The Marshall Plan is attributed to the US Secretary of State General George Marshall who was appointed by President Truman in January 1947. The Marshall Plan replaced the US Treasury Secretary Henry 1945 Morgenthau's plan of curbing the production capabilities of Germany post-war. Marshall Plan envisioned helping Germany to rebuild its industrial base to the pre-war levels. There are strong arguments to suggest that the Marshall plan set the pace for the geopolitical shaping of the world post-war (Agnew & Entrikin, 2004).

The Marshall Plan allowed the United States to export billions of dollars of American steel and other industrial machines allowing the US to clear its redundant inventory of goods accumulated during the war production. The reimbursement of the exports resulted in billions of dollars in revenue for the US companies. The US insisted that Europe come up with a joint strategy to receive US exports. UK and France helped to create the Committee of European Economic Co-operation (CEEC) in 1948. The CEEC comprised of sixteen European countries that included Turkey. CEEC exists today as Organisation for Economic Co-operation and Development (OECD) (Kostrzewa, et al., 1989).

Turkey as one of the recipients of financial aid under the Marshall Plan was marked to be one of the frontline states in the US fight against Communism. In the late 1940's this was a covert agenda as the Soviet Union was a US and UK ally during the war against Germany and its allies. The Marshall Plan is also linked to the 1943 Tehran Conference. US and UK had no intentions to allow the Soviet Union to become part of the post Second World War global

reconstruction and economic development agendas (Warner, 1974). Iran was considered to be crucial for the Marshall Plan as the discovery of oil in the region was kept tightly between the British and US companies. The importance of oil during the first and second world wars created a necessity for the declining British Empire and the rising US 'empire' from controlling the global flow of oil. The scarcity of oil by the German Panzer divisions was a major factor in the annihilation of the famous German tank divisions. The Soviet Union had wrestled away Baku from the crutches of the British. Black seaports were now in the control of the Soviet Union. The Americans were able to consolidate their long-term relationship with the Saudi regime after the discovery of oil in Saudi Arabia in the 1930s. Present-day Arabian American Oil Company (ARAMCO) has its roots in the 1936 US company formed as CALTEX (Bahgat, 2001).

The British and the Americans had virtually controlled the entire Middle East landscape that produced oil through incorporating companies with land lease agreements extending to hundreds of years in Iran, Iraq, Bahrain, and Saudi Arabia, etc. The key to controlling the present and future flow of global oil was to maintain a solid grip on the governments in the oil-producing countries that were completely subservient to the British and the American. Some concessions were allowed to other European countries such as French and Dutch to grab oil in the Middle East.

Turkey was the only hope for the British and American ambitions to restrict Soviet oil from coming out of the Baltic region. The Bosphorus was the only Soviet link to the Mediterranean and also for the Soviets to feed oil to their new allies in Eastern Europe. Turkey's strategic location necessitated a close relationship with the British and the Americans by eliminating any chances of success by the Soviet's to befriend Turkey. The Atatürk government in Turkey post-second world war made the decision to try and rebuild the economy of the country rather than seek its past glory as during the Ottoman days. The realities of the post 2nd world war reflected grim choices facing the newly established Republic of Turkey. There were no options emerging from neighboring Iran to assist Turkey in rebuilding its war-torn economy and millions of refugees pouring in from various parts of the fallen Ottoman Empire. Turkey chose to accept the US offer of assistance (Flanagan, 2013).

The threat of Soviet dominance in Asia immediately after the end of the Second World War led to the Marshall plan. The concerns that led to the Marshall plan placing special emphasis on Turkey stemmed from the insecurities of the Americans and the British due to the German influence on Turkey between the first and second world wars. Germans had close cultural, social and military ties with Turkey since the times of the Ottomans. Soviet Union had more in common with the people of Turkey in terms of culture and social ties than either the Americans or the British. The generous aid to Turkey through the Marshall Plan also dangled the carrot of treating Turkey as part of Europe. This illusion was created by the British during the CEEC discussion in 1948 where Turkey was given the strong impression that any European unity discussion included Turkey as part of Europe. Turkey was lured along these illusionary lines of being treated as a European nation till Turkey agreed to join NATO in the 1950s as its front line state against the Soviet Union.

The American and British plans to fund the Marshall Plan aid to Europe included the revenues from the oil in Arabia and Iran. The oil revenues were complete under the control of

the British and the American from all the various companies controlling the oil extraction in Arabia and Iran. Dr. Mosaddegh's action of curtailing Britain's claims over Iranian oil was detrimental to the British and American ability to fund the Marshall Plan's extravagant spending in Europe. It must be highlighted at this point that the American CIA was allocated vast sums of money out of the Marshall Plan to 'manage' the 'covert' objectives of the plan.

Dr. Mosaddegh's removal due to the covert actions of the American and the British was vehemently denied by both the countries at the time. The declassified documents of the US State Department sixty years later crashed the blatant lies by the American and the British governments for denying their involvement in Dr. Mosaddegh's removal as the Prime Minister of Iran. Dr. Mosaddegh's removal by the American CIA and the British MI6 created a play-book for regime changes around the world. Since Dr. Mosaddegh's removal using the covert intelligence means, the Americans and the British have successfully employed the play-book to 'create' political alliances across the world that are vessel states of the US and the UK today.

RCD: REGIONAL COOPERATION FOR DEVELOPMENT

Pakistan was the most populous and the largest geographical Muslim country in the world at the time of its creation in August 1947. Pakistan became the envy of Asia because of its exponential development as the most progressive country by the early 1960's. Countries like South Korea adopted Pakistan's economic strategies to propel towards rapid development. It is a little known fact that Pakistan International Airlines (PIA) laid the foundation of some of the best airlines in the world that included Lufthansa, Saudi Arabian Airlines, Emirates, etc. to name a few. Today PIA is one of the failed airlines of the world. Pakistan is a country with an abundance of natural resources like oil, gas, gold and every known precious metal including uranium. Pakistan of the 1960's was a tourist destination for European. The city of Karachi in the 1960s boasted of a city-transit system that was amongst the best in the world. Seoul's financial district is modeled on the 1960's Karachi business city. Pakistan was an example of secular harmony, prosperity, and exponential development. The India-Pakistan wars of 1948, 1965 and 1971 shed some light on the covert interference by the CIA and MI6 in the top political hierarchy of Pakistan (Coll, 2019). The fall of Dhakka and the separation of Bangladesh from Pakistan in 1971 is part of the 'Pakistan Containment' strategy. The US and British interference in Pakistan resulted in two-military dictatorship regimes between 1947 and 1960.

The leaders of Pakistan, Iran, and Turkey were encouraged by the American and the British to form an alliance. The alliance was created on the idea of the Shah of Iran, Raza Shah Pahlavi in 1964. RCD was headquartered in Iran. Zulfikar Ali Bhutto became the youngest Foreign Minister of Pakistan at the age of 30. He was a brilliant legal mind and also an astute statesman. Pakistan has seen only two leaders who could be called statesmen. Jinnah and Bhutto are the two leaders. Bhutto also had the uncanny ability to unite the Islamic world. Bhutto immediately realized that the Islamic world was being held back by the American and British politics of trying to control the oil-rich Arab Islamic states. The oil wealth of Arabia was being exported to the western economies with little to no benefit to the Islamic world.

The idea behind the creation of RCD was to harmonize and strengthen social, economic, defence and cultural ties between Pakistan, Iran, and Turkey. The Organization was created under the careful patronage of Britain. RCD and the Central Treaty Organization (CENTO)

were considered to have common goals. The only difference was that apart from Turkey, Iran, and Pakistan, Britain was also a member of CENTO. Both organizations failed to produce any overt success. Covertly, the MI6 was able to exert its influence over many aspects of inter-organizational agendas flowing from both CENTO and RCD. Both organizations died in the late 1970's after the regime change in Iran and Pakistan (Hale & Bharier, 1972).

Prime Minister Bhutto saw the fissures amongst the Islamic leadership when it came to protecting the American and British interests over the national interests of the Islamic countries. Bhutto was a strong believer in the pan-Islamic unity and mutual development. To this end, Bhutto hosted the historic 1976 Organization of Islamic Countries (OIC) conference in Lahore Pakistan (Khan, 2003). The conference is considered historic as the Islamic leadership for the first time looked potent and united for the cause of protecting the interest of the Islamic Ummah over any other interests.

RCD, as usual, played no role in the midst of the emerging strength of the OIC in 1976. Bhutto's historic open letter written to the people of Pakistan in April 1976 reveals not only the challenges facing Pakistan; he also openly confronted the role of RCD and the state of the Islamic world. Bhutto openly acknowledged the weak leadership in the Arab Islamic countries. Bhutto also acknowledged the western meddling in Turkey and Iran. The most important deduction from his letter is the question he posed to the Muslim leadership. He asked the Islamic leadership to answer honestly the nature of their relationship with each other. He warned that while the Islamic leadership was dragging its feet in trying to put the interests of their respective people over their own selfish interests to rule, time would not standstill. The western powers were constantly working to safeguard their interests all over the world. Bhutto's warnings read as prophecies. The state of Pakistan today is a picture of a failed state. Its economy has been allowed to collapse on the orders of the IMF and the World Bank. Pakistan is a country that has fed the entire 30 million population of Afghanistan since 1979. Millions of Afghans have made Pakistan their home since the US fueled insurgency in Afghanistan that has consumed millions of innocent lives in both Afghanistan and Pakistan (Dupree, 1988). Europe and America have started to scream at not even a million migrants landing on their shores due to wars that are totally the doing of the US and Britain. Pakistan has courageously housed 5 million Afghan refugees since the US fueled wars in Afghanistan since 1979. Pakistan is the bread-basket of the region and its neighbors. Pakistan also provided wheat and other food staple to the independent state of Azad Kashmir and its 5 million inhabitants. Pakistan is amongst the top three producers of rice in the world.

RCD failed all three member countries of Turkey, Iran, and Pakistan. Iran went on to its revolution in 1979 under Ayatollah Khomeini. The late Shah of Iran played the role of a puppet for the British and Americans for far too long. His oppressive regime played havoc on the economy and freedom of his people. The British and the American turned a blind eye to the brutal rule of the Shah of Iran. He allowed the US and Britain to use Iranian natural resources and the Iranian soil for their covert operations against the Soviet Union in the region. The Chechen Islamic separatist movement in the Soviet Union, the Kurd separatist movement in Iran and Turkey are all parts of the covert intelligence work of the CIA and MI6 during the regime of Shah of Iran.

Bhutto was toppled by Gen Zia Ul Haq in 1977. Bhutto was subsequently hanged in 1979 after a sham trial. The UK and the US sat silent as their bidding was nicely done by General Zia. After Bhutto was eliminated using the play-book of Dr. Mosaddegh, the Soviet dismantling operation was started in Afghanistan. Bhutto was hanged on April 1979. The Afghan operation by the CIA started in December 1979. Soviet Union was lured into the trap that ultimately became the 'graveyard' of the Soviet Union in February 1989. In less than two years, the Soviet Union disintegrated in December 1991 (Ended, 2016).

The July 1974 Cyprus crisis was funded and led by the CIA. Turkey was lured into the trap and the conflict had the potential to escalate tensions in the region. The conflict ended with the bifurcation of Cyprus into two parts. The Greek Cyprus and the Turkish Cyprus are now an ongoing flashpoint between the two countries. The role of the CIA was well documented by US author Christopher Eric Hitchens (Hitchens, 1997). Turkey saw successive military interventions in the country that finally subsided with the stable governments for the last 20 years.

RCD consumed its victims. The victims were the people of Iran, Turkey, Afghanistan, and Pakistan. The organization allowed Britain and the US to keep a close watch on the governments of Iran, Turkey, and Pakistan till the demise of the Soviet Union. By 1978, Islamic leadership of any substance was successfully dismantled by the US and the UK. RCD had no purpose any further thus it was allowed to dissolve.

BEYOND RCD: IS ECO ANY BETTER?

ECO came on the heels of RCD. ECO website states that it is the follow-up organization to RCD. It was formed in 1985 between Iran, Pakistan, and Turkey. It is located in Tehran, Iran. As stated above, the Soviet Union dismantled in Dec 1991. By 1992, the Islamic Republic of Afghanistan, Republic of Azerbaijan, Republic of Kazakhstan, Kyrgyz Republic, Republic of Tajikistan, Turkmenistan, and Republic of Uzbekistan joined ECO.⁵ Is ECO any better than RCD? This is a difficult question to answer. The obscurity of its meetings and almost zero mentioning of its role in the existing conflicts in Afghanistan perhaps gives us a clue about its effectiveness. The 13th Summit of the Heads of the States of ECO met in Islamabad Pakistan. No meeting has been held at the top level since then.

What is the reason for such a complacent and non-effective role of the ECO? Afterall, ECO claims to represent 460 million people and over 8 million square kilometers across its 10 member states. There are no shortages of natural resources, human capital or other socio-economic enables it to prevent the regional body from becoming a major voice on the international platform. We will try and find the answer in the speech of Dr. Mosaddegh, made in 1951 at the ICJ, Hauge while defending Iran against the British. The British case was brought against Iran for revoking the draconian oil deal of Anglo-Persian Oil company. Iran not only successfully defeated the British claim at the ICJ, it also successfully defeated the UN Security Council Resolution brought by the UK against Iran on the same matter. Dr. Mosaddegh was the lead legal mind at both the successful representation of Iran at the ICJ and the UN Security

⁵ <http://www.eco.int/>

Council. UK could not conceal its disdain against the person of Dr. Mosaddegh for exposing the heinous designs of the British to control the national wealth of the people of Iran.

Dr. Mossadegh's closing speech made at the ICJ Hague hearing will give us clarity about the failing of ECO in trying to achieve its objectives. Dr. Mossadegh said,

*“Our long years of negotiations with foreign countries have yielded no results thus far. With the oil revenues, we could meet our entire budget and combat poverty, disease, and backwardness among our people. Another important consideration is that by the elimination of the power of the British company, we would also eliminate corruption and intrigue, by means of which the internal affairs of our country have been influenced. Once this tutelage has ceased, Iran will have achieved its economic and political independence.”*⁶

The 480 million people of the ECO member states are the rightful owners of the immense wealth potential of the natural resources of their countries. Collectively these countries have such immense natural resources that they can wipe out poverty, famine, disease, illiteracy, housing, transport, and any other socio-economic problems. Their collective natural resources also have great export potential. The resources are much in demand internationally. Their agriculture is enough to feed the entire region and more. But such a united and cohesive solution presents an existential threat to the hegemony of the United States and Britain. It would effectively raise the region as the most prosperous and socially cohesive body of 480 million people that would collectively bargain virtually any benefit that suits their people. Such a scenario is a dooms-day scenario for the US and the UK.

CONCLUSION

Mustafa Kamal Atatürk's NUTUK is the focus of our conclusion. He was a profound thinker, prolific leader, and an astounding military mind. He gave a candid view of the true Islamic philosophy of mutual respect and freedom within the settings of a nation. He Said,

“My people are going to learn the principles of democracy the dictates of truth and the teachings of science. Superstition must go. Let them worship as they will, every man can follow his own conscience provided it does not interfere with sane reason or bid him act against the liberty of his fellow men.”

The loving tone of using the word, “my people” endears him as Atatürk, Our Father of Turks. He embraced everyone living under the banner of Turkey. Islam according to Atatürk was a means of welcoming everyone within the definition of a ‘Turk’. For Atatürk, a ‘Turk’ symbolizes seekers of truth, knowledge and immense respect for humanity. Atatürk gave the vision of Islam that is timeless. Superstitions and divisive dogmas of sectarian strives have no room in such an Islam. It is anti-extremism and anti-discriminatory. It is an Islam that is based on mutual respect and tolerance for all. Such an Islam is the antithesis of what the west now depicts as the false-reflection of Islamic values. It may be the extremist Saudi-regime version of religion but it is not Islam. Nothing about Islam is to do with discrimination, intolerance, and not-respecting human values. Atatürk also says in his famous Nutuk,

⁶ <https://web.mit.edu/mitir/2009/online/mossadegh.htm>

“Heroes who shed their blood and lost their lives! You are now lying in the soil of a friendly country. Therefore rest in peace. There is no difference between the Johnnies and Mehmets to us where they lie side by side here in this country of ours. You, the mothers, who sent their sons from far away countries wipe away your tears; your sons are now lying in our bosom and are in peace. After having lost their lives on this land they have become our sons as well.”

This is what we the Muslims have to embrace as the Islamic value of honour and humanity. Islam respects every fallen soul. Islam prohibits any violence. Islam respects basic human dignity. Atatürk advocates peace and tolerance. He gave a message that we must try to bridge the hatred gap. His sayings have deep philosophical meaning. It provokes us to look beyond the obvious.

Atatürk, Dr. Mosaddegh and Zulfiqar Ali Bhutto are icons of the Islamic world. If the Islamic Ummah has to rise above its superstitions, sectarian strives and prejudices based on ethnicities, we will have to give due regard to the messages of unity clearly marked in the words of these leaders. Islamic world is blessed with the world’s 70% natural resources. Islamic world has the youngest population. We do not need to migrate to the western world to make a better life. We only do so when our homes are burned and our children killed in wars created by the western government under the patronage of despondent Islamic leaders. Kashmir, Palestine, Syria, Iraq, Yemen, Afghanistan and Libya are burning. Muslims and non-Muslim citizens of these Islamic countries are dying every day. Our leaders are happily going about their business as if nothing has happened. This apathy must end. The Islamic world needs to unite and also work with free-society in the west to bring an end to this business of war and conflict. So much blood has been shed since World War 2. Millions have died and millions have been displaced. The Mediterranean has become the graveyard for war refugees from the Middle East and Africa. It is time the Islamic world and the world at large take a long hard look at the role of the western governments in these global conflicts and put an end to it. Time does not stay still, as Zulfiqar Ali Bhutto rightly pointed out.

REFERENCES

- Agnew, J., & Entrikin, J. N. (2004). Introduction: The Marshall Plan as model and metaphor. In *The Marshall Plan Today* (pp. 21-42). Routledge.
- Ali, L. (2018). *British diplomacy and the Iranian revolution, 1978-1981*. Springer.
- Bahgat, G. (2001). Managing dependence: American-Saudi oil relations. *Arab Studies Quarterly*, 1-14.
- Bhutto, Z. A. (1976). RCD: Challenge and Response. *Pakistan Horizon*, 29(2), 3-12.
- Bostock, F. (1989). State Bank or Agent of Empire? The Imperial Bank of Persia's Loan Policy 1920–32. *Iran*, 27(1), 103-113.
- Coll, S. (2019). *Directorate S: the CIA and America's secret wars in Afghanistan and Pakistan*. Penguin Books.
- Dale, S. F. (2009). *The Muslim Empires of the Ottomans, Safavids, and Mughals* (Vol. 5). Cambridge University Press.
- De Bellaigue, C. (2013). *Patriot of Persia: Muhammad Mossadegh and a Very British Coup*. Random House.
- Dupree, N. H. (1988). Demographic reporting on Afghan refugees in Pakistan. *Modern Asian Studies*, 22(4), 845-865.
- Ended, C. W. T. N. (2016). Chapter Eleven The CIA’s Jihad Comes to Russia. *The Lost Hegemon: The Lost Hegemon*.

- Flanagan, S. J. (2013). The Turkey–Russia–Iran Nexus: Eurasian Power Dynamics. *The Washington Quarterly*, 36(1), 163-178.
- Ford, A. W. (1954). *The Anglo-Iranian Oil Dispute of 1951-1952*. Univ of California Press.
- Gökay, B. (2001). The background: history and political change. In *The Politics of Caspian Oil* (pp. 1-19). Palgrave Macmillan, London.
- Hale, W. M., & Bharier, J. (1972). Cento, RCD and the northern tier: a political and economic appraisal. *Middle Eastern Studies*, 8(2), 217-226.
- Hamzavi, A. H. (1944). Iran and the Tehran Conference. *International Affairs (Royal Institute of International Affairs 1944-)*, 20(2), 192-203.
- Hanioglu, M. Ş. (2010). *A brief history of the late Ottoman Empire*. Princeton University Press.
- Harris, G. S. (2002). Republic of Turkey. *The government and politics of the Middle East and North Africa*, 9.
- Hitchens, C. (1997). *Hostage to history: Cyprus from the Ottomans to Kissinger*. Verso.
- <http://www.eco.int/>
- <https://web.mit.edu/mitir/2009/online/mossadegh.htm>
- Khan, S. S. (2003). Pakistan and the Organization of Islamic Conference. *Pakistan Horizon*, 56(1), 59-77.
- Kostrzewa, W. J., Nunnenkamp, P., & Schmieding, H. (1989). *A Marshall Plan for Middle and Eastern Europe?* (No. 403). Kiel Working Paper.
- Morin, A., & Lee, R. (2010). Constitutive Discourse of Turkish Nationalism: Atatürk's Nutuk and the Rhetorical Construction of the “Turkish People”. *Communication Studies*, 61(5), 485-506.
- Painter, D. S. (2009). The Marshall plan and oil. *Cold War History*, 9(2), 159-175.
- Randall, S. J. (2005). *United States foreign oil policy since World War I: For profits and security*. McGill-Queen's Press-MQUP.
- Shwadran, B. (1959). *The Middle East, oil, and the great powers, 1959*. Council for Middle Eastern Affairs Press.
- Theberge, R. (1973). Iran: Ten Years after The “White Revolution”. *MERIP Reports*, (18), 3-22.
- Warner, G. (1974). The Truman Doctrine and the Marshall Plan.



TÜRKİYE ÖZELİNDE GELİR DAĞILIMI ADALETSİZLİĞİ İLE MÜCADELE

Tamer Sami Sert

Karabük Üniversitesi, Sosyal Bilimler Enstitüsü, İktisat
tamersamisert@gmail.com

Dr. Öğr. Üyesi Ahmet Oğuz

Karabük Üniversitesi, İİBF, İktisat
ahmetoguz@karabuk.edu.tr

ÖZET: Gelir dağılımı adaletsizliği kapitalist sistemin en büyük sorunlarının başında gelmektedir. Kapitalist sistemin kişisel çıkarı ön plana çıkarması sermayenin kazancını sürekli olarak arttırmak istemesine neden olmuştur. Bu durum emeğin sermaye tarafından sömürülmesine yol açmıştır. Sanayi devriminden günümüze kadar geçen zamanda gelir dağılımı sermaye lehine adil olmayan bir şekilde ilerlemiştir. Bu bağlamda çalışmada İslam dininin emeğe bakış açısı ile gelir dağılımı adaletsizliği incelenmiş ve ülkemizin son yıllardaki gini katsayısı oranı ve P/80-P/20 oranları verilmiştir. Sonuç olarak kapitalist sistem devam ettiği sürece sermaye ve emek arasındaki anlaşmazlık devam edecektir. Çalışmada, Türkiye nezdinde emeğin ücretinin iyileştirilmesi ve zorlukların ortadan kaldırılması için, gelir dağılımının daha adil olmasına yönelik çözüm önerileri sunulmuştur.

Anahtar Kelimeler: Emek, Sermaye, Gini Katsayısı, Gelir Dağılımı, Türkiye

COMBATING THE UNFAIRNESS OF INCOME DISTRIBUTION IN TURKEY

ABSTRACT: Income distribution injustice is one of the major problems of the capitalist system. The fact that the capitalist system brought personal interest to the fore has caused it to want to continuously increase the earnings of capital. This led to the exploitation of the labor by capital. In the time since the industrial revolution, income distribution has progressed in an unfair way in favor of capital. In this study, the injustice of income distribution and the distribution of Islamic religion in terms of labor are examined and Gini coefficient ratio and P/80-P/20 ratios of our country in recent years are given. As a result, the conflict between capital and labor will continue as long as the capitalist system continues. In this study, Turkey for elimination of improving and challenges of the labor costs in the private, has offered solutions for more fairness in income distribution.

Key Words: Labor, Capital, Gini Coefficient, Income Distribution, Turkey

GİRİŞ

Toplumsal, siyasal ve ekonomik bir sistem olan kapitalizm, Avrupa'dan başlayarak dünyanın büyük bir bölümüne yayılıp, yüzlerce yıllık bir süreç içinde yavaş yavaş ilerleyerek ortaya çıkmıştır. Kapitalizmin temeli hakkında herkes tarafında kabul edilmiş, uzlaşıcı bir tanım bulunmama ile birlikte, bir takım genel tanımlar yapılmıştır. Kapitalizmi genel hatları itibarıyla mal üretimin pazara yönlendirilmesi, üretim araçlarının bir sahibinin olması yani sermayeye sahip kapitalistler, emek gücünü pazarda satamadığı sürece var olamayan ve toplumun büyük bir bölümünü oluşturan emekçiler ile var olan bir sistem olarak ifade edilmektedir. Kapitalizm ortaya çıktığı dönemlerde işçilere kendilerinin ve ailelerinin yoksulluk sınırında kalmasını sağlayan düşük ücretler ödemiştir. İşsizlik korkusu ile yoksulluk sınırının da altında yaşamak istemeyen emekçiler tek yol olarak çalışmayı seçmiştir. İşçilerin bu şekilde hareket etmesiyle, çalışma şartları daha da ağırlaşmıştır. Fakat 19.yy sonlarında 20.yy başlarında işçiler ücretlerin

artması ve çalışma şartlarının iyileştirilmesi için sayısız girişimlerde bulunmuşlardır. Bu girişimlerin çoğu başarısız sonuçlansa da işçilerin ücretlerinde az da olsa bir artış gerçekleşmiştir (Hunt, 2009: 27-32). Kapitalizmin saç ayaklarından biri olan emek kavramı, sanayi devrimiyle başlayan ve 2.Dünya Savaşı'ndan sonra hız kazanan, günümüzde zirveye çıkan makineleşmeye rağmen, önemini korumaktadır Sermaye, girişim ve doğal kaynak ile birlikte emek, üretim faktörlerinden biri konumunda bulunmaktadır. Emek, emek arzı ve emek talebi olmak üzere ikiye ayrılmaktadır. Kısaca emek arzı bir ülkedeki çalışma koşullarına sahip nüfus içindeki çalışabilen insan sayısı olarak ifade edilmektedir. Emegin herhangi bir mal ve hizmetin değerini belirlediği ilk kez iktisat biliminin kurucu olarak kabul edilen Adam Smith tarafından ifade edilmiştir (Bishop, 2013: 108-109). Emek kavramı, iktisada bilim hüviyeti kazandıran Adam Smith'ten bu yana iktisat yazınında güncelliğini korumuştur. Adam Smith, bir malın değeri o malın sahip olduğu emek miktarı olduğunu vurgulamıştır. Smith gibi klasik iktisatçı olan David Ricardo ise Smith'in görüşlerini daha sistematik bir hale getirerek emek-değer teorisini kurmuştur. Ricardo değerın kıtlık veya emekten ortaya çıktığını vurgulamıştır (Bocutoğlu, 2012: 132). Emek-sermaye ilişkisi dünya ekonomisine hâkim olan kapitalist sistemin sayesinde, sermaye lehine doğru bir tarihsel süreç izlemiştir. Günümüz kapitalist sisteminde sermaye ve emek arasındaki adaletsizlik zirveye çıkmıştır. Zengin kesim ile yoksul kesim arasındaki makas her geçen gün artmaktadır. Gelir dağılımının durumunu gösteren gini katsayısı oranı, açılan makasın en net göstergesi konumunda bulunmaktadır.

Çalışmanın birinci kısmında İslam dininin emeğe bakış açısı incelenmiştir. İkinci kısmında ise gelir dağılımı adaletsizliği kısmında bunlar anlatılmıştır. Bulgular kısmında ise seçilmiş ülkemizin son yıllardaki gini katsayısı oranı ve P/80-P/20 oranları verilmiştir. Sonuç ve öneriler kısmında ise günümüzün mevcut koşulları devam ettiği sürece gelir dağılımı adaletsizliğinin devam edeceği vurgulanmıştır. Bunu azaltmak için çözüm önerileri sunulmuştur.

1.İSLAM DİNİNİN EMEĞE BAKIŞ AÇISI

Emek, İslam'da hassasiyet gösterilen konuların başında gelmektedir. İslam dini emeğe hak ettiği ücretin ödenmesi, emeğin hak ettiği değeri alması, zor koşullar altında çalıştırılmaması şeklinde bir duruş sergilemektedir. Hz. Peygamber (sav) daha önce yaşayan toplumlarda işçilerin haklarına çok büyük bir önem verildiği belirtmiş şu olayı anlatmıştır: "Geçmiş kavimlerden üç kişi yolculuk yaparken, yolda fırtınaya yakalanıp bir mağaraya sığınmışlardır. Fırtınanın getirdiği büyük bir kaya parçası mağaranın ağzını kapatmıştır. Bu üç kişi içeride mahsur kalmıştır. Kendi aralarında konuşup, Allah katında, en değerli olması muhtemel amellerini öne sürüp, mağaradan çıkmak için dua etmeye karar vermişlerdir.. İlk ikisinin yapmış olduğu duayla kaya parçası biraz aralanmıştır. İşveren olan üçüncü kişi ise şöyle dua etmiştir: Ey Rabbim, ben birtakım işçiler çalıştırdım ve ücretlerini ödedim. Ancak işçilerden birisi ücretini almadan gitti. Ona vereceğim ücreti ticaretle işletip arttırdım. Birçok malı oldu. Bir süre sonra gelip ücretini istedi. Ben, gördüğün şu deve, sığır, koyun ve hizmetçiler senin ücretinden meydana geldi, dedim. Benimle alay etme, diye cevap verdi. Seninle alay etmiyorum, dedim. Bunun üzerine bütün malını alıp gitti, hiç bir şey bırakmadı. Ey Rabbim; bunu sırf senin rızanı kazanabilmek için yapmışsam, bizi bu mağaradan kurtar!" Bu duanın akabinde mağaranın ağzını kapatan taş yuvarlanır ve oradan kurtulurlar." (Buhârî,

İcâre, 12). Görüldüğü gibi İslam dini işçinin alın terine çok büyük bir önem vermektedir. Hz. Muhammed (sav) bir hadisinde “İşçinin ücretini alın teri kurumadan ödeyiniz” demiştir.

2. GELİR ADALETSİZLİĞİNE GENEL BİR BAKIŞ

Adalet, İslam inancın üzerinde en çok durduğu ve önem gösterdiği kavramların başında gelmektedir. Ayetler ve hadisler başta olmak üzere adaletin dünya hayatındaki önemi vurgulanmıştır:

“Adaletli olun takvaya uyun” (Maide, 5/8).

“De ki Rabbin adaleti emretti” (Ara’f, 7/29).

”Allah adaletli olanları sever” (Mumtehine, 60/8).

Bu ayetler başta olmak üzere Kuran-ı Kerim’de adalet kavramının önemi birçok surede dile getirilmiştir. Adil bir şekilde davranmanın gerekli olduğu, insan yaradılışın temel gayesi olan Allah’ın sevgisini kazanmanın yolunun adaletten geçtiği vurgulanmıştır. Kapitalist sistemin ortaya çıkması ve dünyada yaygın hale gelmesiyle birlikte, adaletsizliğin yaygınlaştığı görülmektedir. Bu yaygınlaşmalardan biri de gelir dağılımının adaletsizliğidir. Kazancı sağlayan emek ve sermaye faktörü arasında kazancın paylaşımında emek aleyhine tarihsel bir süreç yaşanmıştır.

Gelir dağılımındaki adaleti sağlamanın en temel yolu iktisadi istikrarı sağlamaktır. Günümüzde devletlerin iktisadi açıdan temel hedefi, adil gelir ve servet dağılımını sağlamak ile işsizliği önlemek olarak ifade edilmektedir. Bu da üç temel araçla mümkün olmaktadır (Tabakoğlu, 2016: 424-425):

“ İsrafın bertaraf edilmesi” (En’am, 6/141).

“Adil gelir bölüşümü ile servet ve mülkiyetin yaygınlaştırılması” (Haşr, 59/7).

“İktisadi bağımsızlığın sağlanması” (Enfâl, 8/60).

3.LİTERATÜR

Çalışmanın bu kısmında gelir dağılımı ve emek hakkında yapılan çalışmaların bazıları hakkında genel bir değerlendirme ile yapılmıştır.

Adams ve Alderman (1992) Pakistan’daki kırsal bölgelerindeki gelir eşitsizliği üzerine bir çalışma yapılmıştır. Çalışmanın sonucunda hayvancılıktan elde edilen gelirin eşitsizliği azalttığı ortaya çıkmıştır.

Bouma vd. (2003) İslami doktrinin kabul ettiğini İslami bir iş ahlakı kavramını detaylı bir şekilde anlatmışlardır.

Babar (2017) Katar ve Birleşik Arap Emirlikleri’ndeki işçi göç sistemi konusu ele alınmıştır. Körfez göçü konusunda ortaya çıkan insan hakları söyleminde İslami ilkelerin nasıl uygulanabileceğini incelemiştir. Çalışmanın sonunda ekonominin etik bir şekilde çalışması için İslami görüşe yerleştirilirse en iyi şekilde olacağını söylemiştir.

Sarıtaş (2013) İslam’da emek ve sermaye konusu üzerine çalışma yapmıştır. İslam’ın emek anlayışında, emek – sermaye birlikteliği söz konusu olduğu dile getirilmiştir.

Tabakoğlu (2016) İslam ekonomisinin karakteristik özelliklerini anlatmıştır. İslam ekonomisi ile kapitalizmin taban tabana zıt olduğu söylemiştir.

Öz (2018) Türkiye’nin 2010-2016 dönemini ele aldığı çalışmada gini katsayısı detaylı bir şekilde açıklamış ve P80/20 verileri üzerinde araştırma yapmıştır. Çalışmanın sonunda farklı

ülkeler ve zamanlar içinde aynı çalışma tekrarlanarak panel çalışması yapılması gerektiği vurgulanmıştır.

Doğan (2019) İslam ülkelerindeki gelir adaletsizliği dağılımı konusunda yapmış olduğu çalışmada gelirin adaletsiz dağıldığını ifade etmiştir.

4.BULGULAR

Çalışmamızın bu kısmında Türkiye'nin gini katsayısını, gelirin %20'lik gruplar halinde dağılımı, ülkemizde emeğin karşılaştığı en büyük sorunlarından biri olan kıdem tazminatı konusu, tarımda dünyanın öncü ülkelerinden biri konumunda bulunan Yeni Zelanda'nın atmış olduğu adımlar incelenmiştir.

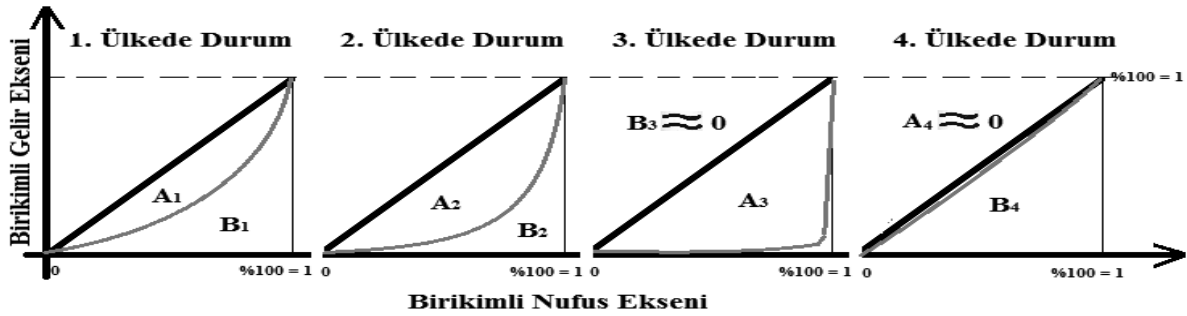

GINI = y olmak üzere,
 $y_i = A_i / (A_i + B_i)$ Bu durumda, $y_4 = 0 < y_1 < y_2 < y_3 = 1$ olarak sıralanabilir.

Şekil 1: Lorenz Eğrisi

Kaynak: Öz, 2018: 597

Şekil 1'de gini katsayısının bulunmasını sağlayan Lorenz eğrisinin grafiği verilmiştir. Gini = y olmak üzere, $y_i = A_i / (A_i + B_i)$ olarak hesaplanmaktadır. A_i : i nolu ülkenin Lorenz eğrisi ile tam eşitlik doğrusu arasında kalan alan ve B_i : i nolu ülkenin Lorenz eğrisi ile yatay eksen ve $x=1$ doğrusu arasında kalan alan olarak ifade edilmektedir. Bu durumda, $y_4=0 < y_1 < y_2 < y_3=1$ ilişkisinin varlığı ortaya çıkmıştır (Öz, 2018: 597).

Tablo 1: Türkiye'nin 2006-2018 Dönemi Gini Katsayısı

Yıllar	Gini Katsayısı
2006	0,428
2007	0,406
2008	0,405
2009	0,415
2010	0,402
2011	0,404
2012	0,402
2013	0,400
2014	0,391
2015	0,397
2016	0,404
2017	0,405
2018	0,408

Kaynak: Tüik

Tablo 1'e detaylı bir şekilde baktığımız zaman Türkiye'ni gini katsayısının genel itibarıyla 0,400'ler bandında seyrettiğini görmekteyiz. 2014 yılında 0,400'dan aşağı inerek 0,391 seviyesine gerilemesine rağmen 2015 yılında artışa geçmiş, 2016 yılında tekrar 0,400 bandının üzerine çıkmıştır.

Tablo 2: Yüzde 20'lik gruplar itibarıyla yıllık eşdeğer hane halkı kullanılabilir fert gelirinin dağılımı (2006-2018)

Yıllar	İlk % 20	İkinci %20	Üçüncü %20	Dördüncü %20	Son %20
2006	5,1	9,9	14,8	21,9	48,4
2007	5,8	10,6	15,2	21,5	46,9
2008	5,8	10,4	15,2	21,9	46,7
2009	5,6	10,3	15,1	21,5	47,6
2010	5,8	10,6	15,3	21,9	46,4
2011	5,8	10,6	15,2	21,7	46,7
2012	5,9	10,6	15,3	21,7	46,6
2013	6,1	10,7	15,2	21,4	46,6
2014	6,2	10,9	15,3	21,7	45,9
2015	6,1	10,7	15,2	21,5	46,5
2016	6,2	10,6	15,0	21,1	47,2
2017	6,3	10,7	14,8	20,9	47,4
2018	6,1	10,6	14,8	20,9	47,6

Kaynak: Tüik

Tablo 2'ye baktığımızda fertler eşdeğer hane halkı kullanılabilir gelirlerine göre küçükten büyüğe doğru sıralanarak 5 gruba ayrıldığında; "İlk yüzde 20'lik grup" geliri en düşük olan grubu, "Son yüzde 20'lik grup" ise geliri en yüksek olan grubu tanımlamaktadır. Tablo 2'yi

incelediğimiz zaman son %20'lik kısmın gelirin neredeyse yarısına sahip olduğu görülmektedir. Bu bağlamda gelirin adaletsiz bir şekilde dağıldığı ortaya çıkmaktadır.

Kıdem tazminatı yasada vurgulanan asgari bir çalışma süresini doldurarak işçinin iş sözleşmesinin yasada deklare edilen nedenlerden biri ile bitmesi durumunda, işveren tarafından işçiye veya mirasçılara ödenen para olarak ifade edilmektedir (Anadolu, 2003: 241). Kıdem tazminatı ülkemizdeki işçilerin yaşadığı en büyük sorunların başında gelmektedir. Ülkemizdeki işçilerin büyük çoğunluğu kıdem tazminatını alamamaktadır. 11. Kalkınma Planı'nda yurtiçi tasarruflar başlığında "223.3. Bireysel emeklilikteki otomatik katılım sistemi sistemde kalış süresi ve fon tutarını artıracak şekilde yeniden düzenlenecek ve bireysel hesaplara dayalı kurulacak kıdem tazminatı fonu ile entegre edilecektir." Şeklinde bir madde getirilerek kıdem tazminatı sorunu ortadan kaldırılması hedeflenmektedir.

Tarım sektörü ekonominin temel dinamiği olma özelliğini taşımaktadır. Günümüzde tarım alanında ölçek etkisinin kullanılması ile önemli kazançlar elde edilebilmektedir. Bu bağlamda, Büyük Okyanus'ta ada ülkesi olan Yeni Zelanda, tarım ve hayvancılık alanında ölçek etkisini kullanarak büyük atılımlar yaparak önemli başarılar elde etmiştir. Yeni Zelanda'nın bu başarıyı kazanmasında en önemli katkıyı Fonterra adı verilen 10.000 çiftçi ve aileleri tarafından sahip olunan bir küresel süt beslenme şirketi sağlamıştır (www.fonterra.com, 2019). Yeni Zelanda'da üniversitelere tarım alanında önemli görevler düşmektedir. Üniversiteler yeni çiftçi jenerasyonunu eğitime ve çiftçileri tarımdaki değişime ve gelişme adapte etme işlevini yürütmektedir. Yeni Zelanda'da akıllı çiftlik faaliyetleri, inovasyon, meraların akıllı bir şekilde yönetilmesi sayesinde hayvanlardan elde edilen verimde büyük artışlar yaşanmıştır. 1990'lı yıllarda 70 milyon küçükbaştan elde edilen kırmızı et bugün 28 milyon küçükbaş hayvandan elde edilmektedir (www.bloomberght.com, 2019).

5.SONUÇ VE ÖNERİLER

Sanayi devrimiyle etkinliğini arttırmaya başlayan ve günümüzde varlığını devam ettiren kapitalist sistemle birlikte birçok ekonomik sorun ortaya çıkmıştır. Bu sorunların en başında gelir dağılımı adaletsizliği gelmektedir. Kapitalist sistemde kârın bölüşümünün sermaye lehine adil olmayan bir şekilde olması, gelir dağılımı adaletsizliğinin en büyük nedenlerinden biri olarak ifade edilmektedir. Bu bağlamda sermaye ve emek arasındaki gelir farkı gün geçtikçe artmaktadır. Çalışmamızın sonunda Türkiye'de kapitalist sistemden dolayı gelir adaletsizliği olduğu sonucuna ulaşılmıştır.

Gelir dağılımı adaletsizliğin azaltılması için önerilere bakacak olursak;

Ülkemizde kıdem tazminatının ödenmesi konusunda çok büyük sıkıntılar yaşanmaktadır. Mesela Türkiye'nin önde bazı gelen kurumsal firmaları, işçileri işten çıkartırken kıdem tazminatı "Dava açarsanız tekrar bu firmaya girme şansınız ortadan kalkmış olacaktır." diyerek işçilerin tazminat haklarını ödememektedir. Kıdem tazminatının ödenmesi için en az 1 yıl çalışmış olma kuralı maalesef ülkemizde işverenler tarafından tazminat ödememek için çok iyi bir şekilde kullanılmaktadır. 1 yılı dolmadan işçilerin işlerine son verilmektedir. 11. Kalkınma Planı'nda yurtiçi tasarruflar başlığında "223.3. Bireysel emeklilikteki otomatik katılım sistemi sistemde kalış süresi ve fon tutarını artıracak şekilde yeniden düzenlenecek ve bireysel hesaplara dayalı kurulacak kıdem tazminatı fonu ile entegre

edilecektir.” şeklinde yer alan madde bir an önce hayata geçirilmeli fon modelini düzgün bir şekilde uygulayan Güney Kore'nin modeli ülkemizde işçilerin yararına uygun olacak şekilde hayata geçirilmelidir.

Ülkemizde emeğin karşılaştığı zorlukların başında, işverenlerin büyük bir kısmının mesai saatleri dışında çalışan personele ücret ödememesidir. Mesai ücreti ödeyen şirketlerinden birçoğunda da mesai ücretleri eksik yatırılmaktadır. Bazı firmalar ise işe aldıkları çalışanlara “Ücrete fazla mesai dâhildir.” şeklinde imza attırmaktadır. Bu bağlamda emeğin korunması için mesai ücreti konusunda yasal düzenleme getirilmesi gerekmektedir.

Borsada yer alan halka açık şirketler, belirledikleri temettü ya da verdikleri pay senetlerini sadece üst yönetime değil genele yayarak şirket çalışanlarına adaletli bir şekilde dağıtılmalıdır. Kazan-kazan yöntemine dayanan bu öneri kısa vadede şirketlerin aleyhine gibi gözükse de uzun vadede çalışanların motivasyonunu arttırarak daha verimli bir şekilde çalışmalarına zemin hazırlayacaktır. Bunun yanında ülkemizin en büyük firmaları olarak ifade edilen BİST30 firmaları yılsonunda elde ettikleri dağıtılabilir kârın %1'ni bütün çalışanlara ayırıp yapmadan eşit bir şekilde kârın dağıtılmalıdır.

Tarım alanına yönelik politikalarda ölçek ekonomisini güçlendirecek politikalar geliştirilmesi. Küçük ve orta ölçekli kuruluşlar büyük ölçekli kuruluşlara dönüştürülmelidir. Bu bağlamda Yeni Zelanda'da uygulanan, teknolojinin ön plana çıktığı, yapay zekânın kullanıldığı “Fonterra Modeli” ülkemizin dinamiklerine uygun bir şekilde Türkiye'de hayata geçirilmelidir.

Ülkemizin en başarılı fakültelerin başında teori ve pratiği birleştiren tıp fakültelerinin gelmektedir. Bugün üniversitelerimizin büyük çoğunluğu sadece teori eğitimi vermektedir. Sadece teorik bilgi öğrenen üniversite öğrencileri, mezun olduktan sonra iş bulmakta zorlanmakta ve pratik bilgilerinin olmamasından dolayı düşük ücretlerde çalıştırılmaktadır. Bu sorunun ortadan kalkması için üniversitelerin, pratik eğitimin ön planda olduğu yeni nesil üniversitelere “Üniversite 2.0” dönüştürülmesi gerekmektedir. Üniversite öğrencilerinin sadece yazın yaptığı staja ek olarak okul zamanında da zorunlu staj uygulamasının getirilmesi ve bu stajın iş tecrübesi olarak kabul edilmesi gereken resmi mevzuat düzenlenmelidir.

KAYNAKÇA

- Adams, R. H., & Alderman, H. (1992). Sources of income inequality in rural Pakistan. *Oxford Bulletin of Economics and Statistics*, 54(4), 591-608.
- Anadolu, F. K. (2003). Kıdem tazminatı koşulları ve işçinin tazminatı koşulları ve işçinin kıdemini hesaplanması. *Selçuk Üniversitesi Sosyal Bilimler Enstitüsü Dergisi*, (10), 239-264.
- Babar, Z. (2017). The “Humane Economy”: Migrant Labour and Islam in Qatar and the uae. *Sociology of Islam*, 5(2-3), 200-223.
- Blomberg, (2019), <https://www.bloomberght.com/yorum/irfan-donat/2239324-yeni-zelanda-tarimindan-cikarilacak-dersler> , (Erişim, 05.12.2019).
- Bishop, M. (2013), *A'dan Z'ye Ekonomi Sözlüğü.*, New York: Liberte Press.
- Bocutoğlu, E. (2012). İktisat teorisinde emeğin öyküsü: Değerin kaynağı olan emekten marjinal faydanın türevi olan emeğe yolculuk. *Hak İş Uluslararası Emek ve Toplum Dergisi*, 1(1), 127-150.
- Bouma, G., Haidar, A., Nyland, C., & Smith, W. (2003). Work, religious diversity and Islam. *Asia Pacific Journal of Human Resources*, 41(1), 51-61.
- Fonterra, (2019), <https://www.fonterra.com/nz/en/investors.html> , (Erişim, 05.12.2019).
- Tabakoğlu, A. (2016). *İslam İktisadına Giriş*. İstanbul: Dergâh Yayınları.

Hunt, E. K. (2009) *İktisadi düşünceler tarihi*. (Çev. M. Günay). Ankara: Dost Kitapevi (Özgün çalışma 2002).

Türkiye İstatistik Kurumu. Gelir dağılımı ve yaşam koşulları istatistikleri. http://www.tuik.gov.tr/PreTablo.do?alt_id=1011. (Erişim: 03.12.2019).



POVERTY IN MUSLIM COUNTRIES: POLICY RECOMMENDATIONS OVER THE GULF COOPERATION COUNCIL

Dr. Hassan Syed

Islamic Finance & Law, DBA Candidate EU Law GDPR
BPP Law School
h.syed2@my.bpp.com

Assoc. Prof. Dr. Sema Yılmaz Genç

Kocaeli University, Kocaeli Vocational School, Marketing and Advertising
semayilmazgenc@gmail.com

ABSTRACT:

“Contradictions not only provide the dynamic power of historical systems, but also reveal their essential features.”

Immanuel Wallerstein

Poverty has no religion. Religion can however motivate its followers to eradicate poverty. Islam has such systems of *Qard al-Hasan* and *Zakat* to address and eradicate poverty. Muslims are 20% of the global population of approximately 7 billion people. 600 million people across the globe live in extreme poverty. Extreme poverty has been defined under the *United Nations* definition of *multi-dimensional poverty* to include hunger, non-accessibility to healthcare, shelter and other most basic human needs for survival. 50% of the World's poorest people live in the Islamic World. Every 1 in 5 Muslims lives in extreme poverty. The Muslim countries hold 70% of the world's natural resources that includes, oil, natural gas, gold, copper etc. Most of the Islamic countries have agriculture as part of their economic outputs. Countries like Turkey, Pakistan, Iran, Indonesia, Malaysia and Bangladesh produce large quantities of food staples that are exported around the world. The Organisation of Islamic Conference (OIC) has 53 Muslim majority countries as its members out of its total membership of 57 countries. 25 members of OIC from Sub-Sahara Africa are amongst the most poverty stricken countries in the world. OIC agendas for eradication of poverty from the Islamic world are at best opaque. Internal strives and *Arab-Non Arab* partisan political strives has paralysed the OIC. OIC's role as the representative body of the Islamic World diminished with the assassination of its leading architects such King Faisal, Zulfikar Ali Bhutto, Edi Ameen and Qaddafi.

The Economist revealed in its June 2019 report that USD 8 trillion is controlled by the world's *Sovereign Wealth Funds* (SWF). USD 2 trillion of these SWF are held by only four Arab Gulf states Saudi Arabia, UAE, Qatar and Kuwait. UAE invests over USD 75 billion in India in 2018. Saudi Arabia invested over USD 100 billion in US infrastructure projects in 2018. These Arab Islamic countries have no qualms about investing in *interest-based* investments in the western capitalist banking system. Their national investment policies are not geared towards improving the lives of millions of poor Muslims across the world. Islamic Finance as it stands today is heavily influenced and controlled by Sharia boards that are reluctant to call out these un-Islamic investment practices of their national leaders. These Arab leaders are the royal families ruling at the pleasure of western governments. Scholarly literature proves that extreme poverty also leads to extremism. Extremism in the Islamic world is linked to the funding by radical Wahabi extremist movement in Saudi Arabia. This paper takes a critical look at the state of investments by *resource-rich* Arab Islamic countries. The paper will highlight if these Arab Islamic countries are helping to promote Islamic finance based schemes to alleviate poverty in the Islamic world.

Key Words: Poverty, Wealth, The Arabian Gulf, Gulf Cooperation Council

MÜSLÜMAN ÜLKELERDE YOKSULLUK: KÖRFEZ İŞBİRLİĞİ KONSEYİ ÜZERİNDEN POLİTİKA ÖNERİLERİ

ÖZET:

“Çelişkiler yalnızca tarihsel sistemlerin dinamik gücünü sağlamakta kalmayıp onların asli özelliklerini de ortaya koyarlar.”

Immanuel Wallerstein

Yoksulluğun dini yoktur. Ancak din, kendi destekçilerini yoksulluğun giderilmesi noktasında güdüleyebilir. İslam, yoksulluğun üzerine gitmeye ve gidermeye yönelik *Karz-ı Hasen* ve *Zekat* gibi sistemlere sahiptir. Müslümanlar, yaklaşık 7 milyar insandan oluşan dünya nüfusunun % 20'sini oluşturmaktadır. Dünya genelinde 600 milyon insan aşırı yoksulluk çekmektedir. *Birleşmiş Milletler*'in *çok boyutlu yoksulluk* tanımına göre, aşırı yoksulluk açlık, sağlık hizmetlerine erişilemezlik, barınak ve hayatta kalmak için diğer temel insan ihtiyaçlarını kapsayacak şekilde tanımlanmıştır. Dünyadaki en fakir insanların %50'si İslam Dünyası'nda yaşamlarını sürdürmektedir. Her 5 Müslümandan biri aşırı yoksulluk içinde yaşamaktadır. Müslüman ülkeler, dünyadaki petrol, doğal gaz, altın ve bakırı kapsayan doğal kaynaklarının %70'ine sahiptir. İslam ülkelerinin çoğunda ekonomik çıktılarının bir parçası olarak tarım yapılmaktadır. Türkiye, Pakistan, İran, Endonezya, Malezya ve Bangladeş gibi ülkeler, dünyanın dört bir yanına ihrac edilen çok miktarda temel gıda maddeleri üretmektedir. İslam İşbirliği Teşkilatı (İİT) 53 Müslüman toplam 57 ülke üyeliğinden oluşmaktadır. Sahra Altı Afrika'ndan 25 İslam İşbirliği Teşkilatı üyesi dünyadaki en fazla yoksulluk çeken ülkeleri arasında yer almaktadır. İslam dünyasında yoksulluğun giderilmesine yönelik İİT'nin kararları yetersizdir. İçsel çekişmeler ile birlikte Arap-Arap olmayan partizan siyasi çekişmeleri İİT'i etkisiz bırakmaktadır. İslam Dünyası'nın temsil organı olarak İİT'nin rolü, Kral Faysal, Zülfikar Ali Butto, Edi Ameen ve Kaddafi gibi önde gelen mimarlarının öldürülmeleriyle birlikte azalmıştır.

The Economist dergisi, Haziran 2019 tarihli haberinde 8 trilyon ABD dolarının dünyadaki Ulusal Varlık Fonları (UVF) tarafından kontrol edildiğini ortaya koymuştur. Bu UVF fonlarının 2 trilyon doları yalnızca dört Arap Körfezi ülkesi olan Suudi Arabistan, BAE, Katar ve Kuveyt tarafından tutulmaktadır. BAE, 2018 yılında Hindistan'da 75 milyar ABD dolarının üzerinde yatırım yapmıştır. Suudi Arabistan, 2018'de ABD altyapı projelerine 100 milyar ABD dolarının üzerinde yatırım yapmıştır. Bu Arap İslam ülkelerinin batılı kapitalist bankacılık sistemine faiz bazlı yatırımlara yatırım yapma konusunda hiç bir çekinceleri yoktur. Ulusal yatırım politikaları, dünyadaki milyonlarca fakir Müslüman'ın hayatını iyileştirmeye yönelik değildir. Mevcut durum itibarıyla İslami Finans, kendi devlet adamlarının bu İslam dışı yatırım uygulamalarını dile getirme noktasında isteksiz olan Şeriat heyetlerinde ciddi ölçüde etkilenmekte ve bunlar tarafından kontrol edilmektedir. Bu Arap liderler batı hükümetlerinin isteklerini yöneten kraliyet aileleridir. Bilimsel literatür aşırı yoksulluğun aynı zamanda aşırı cılığa da neden olduğunu göstermektedir. İslam Dünyası'ndaki aşırı cılıklık, Suudi Arabistan'daki radikal Vahabi aşırılık yanlısı hareketler ile finansman sağlamaya ilişkilidir. Bu makale, kaynak bakımından zengin Arap İslam ülkelerinin yatırım durumuna eleştirel bir bakış getirmektedir. Bu makalede, bu Arap İslam ülkelerinin İslam dünyasında yoksulluğu azaltmaya yönelik İslami finans temelli programları desteklemeye yardımcı olup olmadıkları üzerinde durulacaktır.

Anahtar Kelimeler: Yoksulluk, Refah, Körfez Arap Ülkeleri, Körfez İşbirliği Konseyi

Wealth, Poverty & Quran

The growing poverty in the world has drawn the attention of academics, policy makers and human rights activists amongst others. There are many reasons for the growing poverty in the world. One of the biggest reasons is perhaps the present global capitalist system. The global capitalist system is based on economic principles that do not factor in eradication of poverty as a priority in any way. Poverty is left as the problem of the poor and for them to resolve.

Muslims around the world constitute almost one-fifth of the global population. Islam is a recent historical event that occurred in Arabia almost fourteen hundred years ago. Faiths such as Zoroastrianism date as far back as 600 BCE to 650 CE. The common denominator in all religions is the success of human in this world and the celestial one. The definition of success differs from faith to faith.

Every book has a context or specific subject that it tackles as its core aim. The context and core topic of Al Quran is Tawheed. There are one hundred and fourteen chapters of Quran. These hundred and fourteen chapters consist of six thousand six hundred and sixty six verses. Every chapter of Quran refers to the concept of Tawheed or unique Omni essence of Allah. Arabic is a unique language in that each word can have multiple meanings. The word Allah is uniquely linked to God. The first word of Arabic is ‘Alif’, also the first alphabet of the word Allah. Quran states that Allah is ‘Ahad’ and not just ‘Wahid’. Ahad is usually interpreted as ‘One’. Also, the numerical number one is called ‘Wahid’ which Allah is not. Wahid is followed by ‘Atneen’ or two. There is no numerical follow-up of the word ‘Ahad’. Quran’s eloquence has been uniquely identified by Arabic scholars regardless of their faith. One of the best Arabic to English translations in the contemporary times are by an Iraqi scholar Dr. N.J. Dawood, who is a Jew.

Quran has linked the Falah or welfare of humans with their absolute faith in Tawheed. Quran eloquently states,

“ يَا أَيُّهَا النَّاسُ اذْكُرُوا اللَّهَ عَلَيْكُمْ ۚ هَلْ مِنْ خَالِقٍ غَيْرِ اللَّهِ يَرِزُقُكُمْ مِنَ السَّمَاءِ وَالْأَرْضِ ۚ لَا إِلَهَ إِلَّا هُوَ ۚ فَآتَانِي تُؤَفِّكُونَ ۚ”

“O mankind, say the bounties of Allah upon you. Is there any creator other save Allah? Allah is the sustainer of the sky and the earth? There is no divinity save Allah, do you not contemplate? - (Al Fatir 35:3)

Quran’s eloquently addresses the mankind according to their subscription to Tawheed. Those who accept Tawheed are called ‘Al Muslim’ or those who have accepted or acknowledged. Those who complete their subservience to Tawheed are called ‘Al Mominoon’. The above verse is not addressed only to Muslims or the exalted Mominoon but to the entire mankind. The bounties of Allah and His divine ability of sustenance extends to those who believe in Allah and to those who deny Him. He does not hold back His bounties from those who deny Him in the temporal world.

Islam lays down specific guidelines for the sharing of material wealth. The worldly gains are not prohibited in Islam. Islamic does not preach disengaging from social life. Islamic preaches moderation and the remembrance of our obligation to Allah based on Tawheed. Quran states,

“الْمَالُ وَالْبَنُونَ زِينَةُ الْحَيَاةِ الدُّنْيَا وَالْبَاقِيَاتُ الصَّالِحَاتُ خَيْرٌ عِنْدَ رَبِّكَ ثَوَابًا وَخَيْرٌ أَمَلٌ”

“Wealth and family are adornments of the worldly life. Enduring is piety of Allah’s servitude and deeds for nobile gains” (Al Kahf 18:46)

Quran has combined the servitude of Allah with the noble deeds of serving the mankind in the above verse. The muqaddame or the pretext of the above verses is about the worldly gains followed by the declaration of what is the purpose which is Allah’s servitude through charitable deeds.

Quran considers charitable deeds as a ‘loan’ made to Allah. Such is the distinction of caring for Allah’s creations through charitable deeds. Quran states,

“إِنْ تَقْرَضُوا اللَّهَ قَرْضًا حَسَنًا يَضَاعِفْهُ لَكُمْ وَيَغْفِرْ لَكُمْ وَاللَّهُ شَكُورٌ حَلِيمٌ”

“If you loan Allah Qard Al Hasan, Allah shall increase it infinitum and it shall source Allah’s forgiveness. Allah is the Most Appreciative and the Most Forbearer” (Al Taghabun 64:17)

The concept of Qard Al Hasan or a loan as a charitable act is one of the core tenants of Islamic charity and social distribution of wealth. Qard Al Hasan is a way to help those in need of means to either earn their lively hood or those meaning to meet their permissible needs to support their life. The concept of Qard Al Hasan also underlines the concept of microfinance in the contemporary Islamic Finance and Law.

Contemporary religious organization collect charity from worshippers in the name of Allah. Vast funds are held by some of these religious organisations. The religious scholars who serve on these organisations enjoy great material privileges which are payed out from the collections. Quran states equivocally about such acts. Quran combined the actions of those who enjoy material wealth from proceeds of charity with those who hoard wealth and refuse to participate in charitable acts to eradicate poverty. Quran states,

“يَا أَيُّهَا الَّذِينَ آمَنُوا إِنَّ كَثِيرًا مِّنَ الْأَخْبَارِ وَالرُّهْبَانِ لَيَأْكُلُونَ أَمْوَالَ النَّاسِ بِالْبَاطِلِ وَيَصُدُّونَ عَن سَبِيلِ اللَّهِ وَالَّذِينَ يَكْنِزُونَ
“الدَّهَبَ وَالْفِضَّةَ وَلَا يُنْفِقُونَهَا فِي سَبِيلِ اللَّهِ فَبَشِّرْهُم بِعَذَابٍ أَلِيمٍ”

“O Believers [in Tawheed], those [religious] scholars and religious preachers who devour the wealth of people unjustly and avert the wealth from the causes of Allah [charity] including those who hoard gold and silver and spend it not in the causes of Allah , warn them of Allah’s impending retribution” (Al Tawbah 9:34)

Islam is repugnant to hoarding of wealth in the hands of select few. Islam preaches sharing wealth for the welfare of the entire community. Islam lays down priorities for those with material means to alleviate human suffering. Quran states,

مَا أَفَاءَ اللَّهُ عَلَى رَسُولِهِ مِنْ أَهْلِ الْقُرَىٰ فَلِلَّهِ وَلِلرَّسُولِ وَلِذِي الْقُرْبَىٰ وَالْيَتَامَىٰ وَالْمَسَاكِينِ وَابْنِ السَّبِيلِ كَيْ لَا يَكُونَ
دُولَةً بَيْنَ الْأَغْنِيَاءِ مِنْكُمْ ۗ وَمَا آتَاكُمُ الرَّسُولُ فَخُذُوهُ وَمَا نَهَاكُمْ عَنْهُ فَانْتَهُوا ۗ وَاتَّقُوا اللَّهَ ۗ إِنَّ اللَّهَ شَدِيدُ الْعِقَابِ

“What Allah declared for His Messenger [PBUH] obligatory on the people, it is for Allah and for His Prophet [PBUH] Messenger and Prophet’s [PBUH] progeny , the orphans and the destitute , in order to not enrich few amongst you. Whatever the Messenger [PBUH] gives, you must accept and what the Prophet [PBUH] forbids, you must refrain from. Fear Allah only, Indeed Allah’s reckoning is severe” (Al Hashr 59:7)

Imam Ali AS was the fourth righteous Caliph of Islam and the cousin of Prophet Muhammad [PBUH]. Imam Ali is also considered the foremost scholar of Quran, jurist and symbol of piety and bravery. Imam Ali wrote a letter to his appointed Governor of Egypt, Malik Al Ashtar. Imam Ali wrote,

“Keep an eye on the activities of traders and industrialists throughout your jurisdiction. Ensure that you understand those amongst them who are misers, i self-centered and selfish, while suffering from the obsession of hoarding and accumulating wealth. Such people often hoard their goods to make unfair by creating scarcity and black market practices. Such practice is extremely injurious to the public welfare on one hand and it defames the rulers on the other.”

Islam does not discriminate on the basis of race, religion or ethnicity when it comes to caring for humanity suffering from poverty. In all the above verses, Quran does not use the word ‘Muslim destitute’ or ‘Muslim orphan’ or ‘Muslim deserving of Qard Al Hasan’. Islam preaches protecting the poor and needy universally. Quran answers a direct question that was posed to the Prophet Muhammad [PBUH] by the Muslims about the best way to deal with the spending of wealth. Quran answered,

يَسْأَلُونَكَ مَاذَا يُنْفِقُونَ قُلْ مَا أَنْفَقْتُمْ مِنْ خَيْرٍ فَلِلَّهِ الدِّينُ وَالْأَقْرَبِينَ وَالْيَتَامَىٰ وَالْمَسْكِينِ وَابْنِ السَّبِيلِ وَمَا تَفْعَلُوا مِنْ خَيْرٍ فَإِنَّ اللَّهَ بِهِ عَلِيمٌ

“They ask you [Prophet Muhammad PBUH], how they should spend. Say, whatever you spend in the way of Islam is to spend for the welfare of your parents, relatives, orphans, the destitute and the needy travelers. Whatever your deeds of Falah [pious acts] are indeed known to Allah” (Al Baqarah 2:215)

Eradication of poverty and equitable distribution of wealth are central tenants of the teachings of Islam. The concept of Falah in Islam is a broad concept that covers living life according to the teachings of Quran. The teachings of Quran guide Muslims towards leading a life based on the core submission to Tawheed. The concept of Tawheed teaches that all worldly affairs and gains firmly belong to Allah. We are blessed with earthly bounties for our moderate and judicious by Allah’s mercy and grace. We are obligated to share the access with those around us who are poor and needy. Islam shuns extravagance, opulence and accumulation of wealth in the hands of few within the society. This paper looks at the uncomfortable realities of the Islamic world pertaining to poverty, wastage of food, concentration of wealth in the hands of the few. This paper makes some recommendations that can be easily adopted to alleviate poverty in the Islamic world that can be easily eradicated through wealth sharing within the Islamic world.

Governance & Poverty Alleviation

An international conference on the topic of poverty in the Islamic World was held at the International Islamic University Malaysia in December 2005. Various organisations from ten Islamic countries participated in the conference. Sixty nine papers were presented by scholars from twenty eight Islamic countries. The Prime Minister of Malaysia at the time, Dr. Abdullah Ahmad Badawi speech was read at the conference by the Finance Minister of Malaysia. Dr. Badawi made this very important point by stating that, “The stumbling block in the fight against poverty is the mind set of the ruling elite who are the ‘haves’ of the society. The ruling elite considers poverty to be the problem of the poor only”.

These profound words by Dr. Badawi not only hold true for the rulers of the Islamic world, it actually paints a realistic picture of the ruling elite around the world. The reality of the contemporary world separates the global human population between the small minority of people who control 99% of the world’s wealth and the large base of poverty stricken people who are forced to scrap a living on less than USD 1 per day. The state of appalling poverty in the world today is a serious indictment on the global leadership. It is a shameful act that belies the so-called advancements in the field of science and technology, bioinformatics, food production and lightening speed communications. All these advancements breed abject poverty. These glittering inventions, smart technologies, brand labels and artificial intelligence controlled real estate fail to address the most basic of social evils, poverty and hunger.

None of these advancements matter to over a billion people around the world who go to bed hungry each day. One in every seven person in the world sleeps hungry every day. One third of the global food production is wasted. There is no logical way to justify this statement. 3.1 million children die of starvation each year. 66 million children go to school hungry each day. It only requires USD 3.2 billion per year to feed these 66 million hungry children. United States has spent over USD 5 trillion on its war in Afghanistan and Iraq since 2001. The World Economic Forum (WEF) carried out a study on attaining the UN Sustainable Development Goals (SDG) for 2030. One of the UN SDG for 2030 is eradication of hunger from the world. According to the study, it would only cost \$116 billion per year to completely eradicate hunger for the world's almost billion people.⁷

The Islamic world in Asia and Africa is blessed with abundance of natural resources. Yet, 50% of the most impoverished people around the globe reside in the Islamic world. Sub-Saharan Africa is amongst the worst hit. Colonization, exploitation of natural resources, lack of education, lack of socio-economic opportunities, lack of access to clean water, lack of health care and repeated dictatorships supported by the western governments are but some of the reasons for the sub-Saharan African poverty.

Islam guides the behaviour of humans in all aspects of life. Islam teaches that sovereignty rests with Allah. Quran states,

”إِنَّ الْحُكْمَ إِلَّا لِلَّهِ يَفُصِّلُ الْحَقَّ وَهُوَ خَيْرُ الْفَاصِلِينَ“

“The sovereignty is save for Allah, Seal of Justice, The best of Judge” (Al An'am- 6:57)

If democracy is inclusive decision making within the community than Islam is democratic. Quran states,

وَالْمُؤْمِنُونَ وَالْمُؤْمِنَاتُ بَعْضُهُمْ أَوْلِيَاءُ بَعْضٍ يَأْمُرُونَ بِالْمَعْرُوفِ وَيَنْهَوْنَ عَنِ الْمُنْكَرِ وَيُقِيمُونَ الصَّلَاةَ وَيُؤْتُونَ الزَّكَاةَ وَيُطِيعُونَ اللَّهَ وَرَسُولَهُ أُولَئِكَ سَيَرْحَمُهُمُ اللَّهُ إِنَّ اللَّهَ عَزِيزٌ حَكِيمٌ

“The true believing men and woman are protectors of each other. They are enjoined in justice and abstain from injustice, they perfect their submission to establish zakah and obey Allah and His Messenger [PBUH]. Verily Allah's mercy is upon them. Allah is the Exalted and Wisest.” (Al Tawbah 9:71)

The above verse distinctly mentions men as well as woman to be each other's *Wali*. In Arabic language, the concept of *Wali* extends beyond mere protection of rights. It extends to be having the legal and moral authority of representation in all matters. It extends to matters of heritage and estate. It extends to holding the political and legal franchise of another. This verse explains clearly that Quran does not in any way limit the ability of Muslim woman to rule, to act as the legal inheritor of estates, act on behalf of their male kin or hold any office of government.

Quran further explains the criteria for selection of the party that must be entrusted with the sacred responsibility of protecting the rights of the community. Quran states,

وَلْتَكُنْ مِنْكُمْ أُمَّةٌ يَدْعُونَ إِلَى الْخَيْرِ وَيَأْمُرُونَ بِالْمَعْرُوفِ وَيَنْهَوْنَ عَنِ الْمُنْكَرِ وَأُولَئِكَ هُمُ الْمُفْلِحُونَ

⁷ <https://www.weforum.org/agenda/2015/07/how-much-would-it-cost-to-end-hunger/>

“ And let there be chosen from you a group that invites towards collective wellbeing, enjoining justice and resisting injustice, verily those are bestowed with Falah” (Al Imran 3:104)

We had explained earlier in our discussion about the concept of Falah in Quran. Falah is the Islamic concept that enjoins success in the temporal as well as the eternal life upon subscription to the concepts of Allah’s submission. Allah’s submission leads to a life that is equitable and in the service of Allah. This is the concept of Tawheed.

The verses of Al Imran place a simple yet clear criteria for those who aspire to be chosen as the leaders of an Islamic body Muslims. Can the same criteria be applied to the contemporary leadership in the Islamic world? If so how many leaders in the Islamic world would fit this criteria? This question is left for the readers of this article.

One important deduction will be made here. If the leadership of Muslims is not based on the adherence of the Quranic principles of collective wellbeing and justice, the attainment of Falah for the Ummah in this life is not possible. We can see this Quranic wisdom unfold even in the most prosperous Islamic countries. Countries like Saudi Arabia, UAE, Qatar, Kuwait and Bahrain are amongst the richest in the world. Yet, there are pockets of abject poverty in these rich kingdoms. These kingdoms are ruled by Muslims. They are not democracies. The rights of women are based on the ‘Cultural Islam’ then on ‘Quranic Islam’. These statements are not made lightly. These are statements that are debatable and arguments for and against can be made cogently. These are the conclusions of this paper and the deduced scholarly opinion of the authors.

Poverty is Multi-Dimensional

Brief reference has been made to one aspect of poverty, hunger. Hunger is a shameful indictment of the global claims of scientific advancements and increased global economic prosperity. No such claims can be made till hunger cannot be eradicate from the planet. Hunger leads to direct termination of human life. It is a dimension of poverty that is fatal. Other dimensions of poverty such as lack of health care, access to clean water, adequate shelter, adequate clothing, education etc. have indirect fatal consequences for human life.

Almost a billion humans are hungry each day. Is it because the planet’s food resources are scarce or is it a case of greed that prevents food from reaching those who do not have the fiat currency to buy food? This is not a very difficult question. This is not even a complex academic phenomenon that requires a lot of scholarly research. It is a simple question of social justice and equality. Food, water and oxygen are three basic needs to sustain life. It is not a matter of economic ability or the matter for society to decide who should get what share of oxygen, water or food according to economic scales or human labour.

Imam Ali’s words to his governor quoted earlier resonate in our ears, ‘Watch the greedy traders who would hoard to raise the prices and create scarcity for profits’. These profound words by Ameer Ul Momineen Ali AS are true to this day and were true before Imam Ali’s time. Those who control food for profits must be checked by the rulers. This is the maxim laid by Islam. That is the caution which was given by Imam Ali to his governor. This is the failing of the present day rulers including those in the Islamic world.

Profits trump existential human needs of food to sustain life. Corporate greed takes precedence over the most basic human need of food. Governments bow down to corporate pressure that monetize every aspect of human life for profits. The natural resources of this planet cannot be granted by the Fiat of a monarch or a governmental order. The natural resources of this planet are the right of every inhabitant of this planet. It includes all life forms, humans, animals, birds, plants and marine life.

Water is one of the most essential needs to sustain life. Human life cannot exist without water as for other life forms. Water is a natural resource. Water is nature's gift. Quran states about water,

وَنَزَّلْنَا مِنَ السَّمَاءِ مَاءً مُبَارَكًا فَأَنْبَتْنَا بِهِ جَنَّاتٍ وَحَبَّ الْحَصِيدِ

“Allah has sent down blessed water from the sky that sustains life and grows grain from the harvest” (Al Qaaf 50:9)

Water is not a production of human ingenuity. It is a natural resources that is bestowed upon every living form for substance of life. Yet, this universal truth has been violated in the contemporary societies. We accept this injustice without complaining. Corporates have colonized this natural resource for profits. True to Imam Ali's words, scarcity of water has been created to satisfy the western economic principle of 'supply and demand'. The piped system that we enjoy in our homes also obliquely denies the same resource to other humans who dwell in slums. The corporates that control urban water supply systems recognize that the billions living in slums do not have the capacity to pay the rent on water. Resultantly any attempts by the slum dwellers to take any water from the piped supply 'illegally' becomes a crime. Any attempts to dig wells or to source any other form of natural sources incurs the wrath of law.

According to the UN, an average person needs 13 gallons of water to drink, bathe and wash each day. In the US average consumption per person is 10 gallons per day. In Europe the average is about 30 gallons. In the worlds poorest countries it falls below 1 gallon per day per person. In United States, 1/3rd of total fresh water sourced every year is used in landscaping.⁸ This global disparity conveys some sense of the colonization of fresh water. This dimension of poverty is rarely raised in scholarly literature. Western corporates terms water as the 'gold' of the 21st century.⁹

During the 2010 water crisis in California, the Swiss company Nestle was allowed to farm California water for its bottling plant. According to an advocacy group, Nestle paid USD 1.70 per 750 gallons of water. Nestle then sold each 16oz bottle of water for USD 1.50.¹⁰ The percentage of profit in this horrific deal is simply mind boggling. If this is the state of water colonization in the western countries, what hope is there in the developing world where mega-corporations have firmly placed their hold on public natural resources. The internet giants like Google and Facebook blocked all sites that were protesting against the unscrupulous practices of companies like Nestle in the developing as well as the developed world.¹¹

⁸ <https://www.cleanwateraction.org/states/rhode-island>

⁹ <https://grassrootsfund.org/>

¹⁰ <https://twitter.com/StopNestleWater>

¹¹ <https://www.naturalnews.com/2017-03-01-stop-nestle-from-stealing-millions-of-gallons-of-water-from-the-great-lakes-for-only-200.html>

A leading independent research group fighting for equitable global access to food published a report in 2013.¹² The report draws some startling conclusions. The report states that as the global demand for food increases, the number of companies involved in the value-chain should also increase as is the established norm for all businesses. The inverse is true for global food supply. As the global food needs have increased, the number of companies involved in the global production value-chain and supply have concentrated amongst only 10 companies. The world's major consumers of food are the people in the North (North America-Europe). The cheap producers are in the world's south (Latin America, Asia, Africa). The companies that control the global food production and supply chain are in the North.

World prices of food grains are controlled by the stock markets and speculative trades many times over in the western money markets. These money markets then ultimately set the global prices according to the speculative trades. Consequently those producing the food end up buying their own produce for prices that are set by traders sitting in London or New York. This global inequality in production and trade of food has resulted in the increasing hunger around the world. Relentless use of chemical fertilizers and pesticides have wreaked havoc around the world. World's largest producers of agricultural seeds are three western companies. These global giants also produce the pesticides and fertilizers also. Increasing barren lands due to excessive use of chemicals also contribute in increasing hunger. The use of these chemicals and fertilizers also increases the risk of diseases like cancer. The spreading of cancer as a global diseases has also increased profits for the pharmaceuticals who produce cancer drugs.

These mega corporations are responsible for increasing hunger and poverty around the world. These companies employ millions of people. Due to their multinational foot print, these companies also influence labour laws, tax laws, health laws and general corporate laws that benefit their bottom line. Oxfam in 2013 published an international report titled, "Behind the Brands".¹³ Oxfam's report equivocally concluded that a new global governance model must emerge to replace the existing global governance model that only serves to protect the interests of the mega corporates. A new global governance model must strive to avert the corporate created food crises. The existing corporate law structure does not ensure an equitable distribution of world's natural resources.

Quran forbids waste. We have extensively quoted about the emphasis of Quran on equitable approach to life. The oil rich Middle East is predominantly Muslim. The 50% of the world's poorest and starving people are in the Islamic world. No amount of excuses can remove the responsibility of Muslims in the rich Middle East towards their starving brothers and sisters in the Islamic world. Islam does not discriminate on the basis of faith when it defines the obligations to help the poor and needy. Muslims and non-Muslims alike are to be helped if they are in need.

More than USD 1 trillion worth of food is wasted in the oil-rich Middle East every year. This is a staggering number for such a small group of people. Saudi Arabia alone wastes USD 14 billion worth of food each year. UAE's food waste accounts for 40% of its total waste each year.¹⁴ How can the leaders of these Islamic countries morally justify such waste? Islamic Finance has been touted as the key to improving the economic systems in the oil-rich middle east towards a more ethically responsible system of economics.

¹² <https://econexus.info/publication/agropoly-handful-corporations-control-world-food-production>

¹³ <https://www.oxfam.org/en/research/behind-brands>

¹⁴ <https://www.theprochefme.com/middle-east-food-waste/>

Such claims can only sustain if the facts also support such statements. Saudi Arabia is amongst the largest producers of oil in the world. It also claims to be amongst the richest countries in the world. Saudi Arabia had a population of approximately 34 million. Saudi Arabia describes people living below USD 17 per day as poor according to the cost of food and living index in the country. According to the stated standard 4 million Saudi citizens are poverty stricken. That is almost 10% of its total population. The official figure of poverty stricken people in Saudi Arabia for 2017 is 12.7%.¹⁵ Nothing further needs be said on the matter. The rulers have no justification to offer on the subject.

The UAE government claims that there is no poverty in the absolute monarchical federation of seven states.¹⁶ The facts are contrary to the claim. The strong censorship rules discourage any such studies to be published. The UAE government defines poverty as earning of USD 22 per day based on the standard of living in the federation. Dubai and Abu Dhabi control almost 85% of the total wealth of the seven Emirates. UAE has large labour populations coming from the poor classes of India, Pakistan, Bangladesh, Philippines, Indonesia and Vietnam. Reports of slave-like conditions for these workers have been reported. The Human Rights Watch has reported these gross rights violations in their 2014 report. Working out promised salaries, inhumane living conditions and torture are amongst the biggest human rights violations. Slavery or slave like conditions are another dimension of poverty.¹⁷ Before the 2008 financial crisis, UAE reported poverty level of 20%.¹⁸

Waqf as a solution for Eradication of Poverty

The institution of Waqf in Islam is a broad concept aimed at ensuring equitable distribution of wealth. The Waqf in its narrowest meaning translates into a perpetual noble cause trust. Waqf has been used by the Muslims during the past fourteen hundred years to promote the cause of education, eradication of poverty, promote scholarship, protect architectural and art heritage, preserve lands for the public good, provide for the orphans and prevent wealth from squandering through immoral practices.

The Ottoman Empire of Turkey established vast Waqf institutions across the empire to promote the noble causes. The Ottoman Waqf history particularly notes the ‘re-distributive’ nature of the Waqfs established by the Ottoman Sultans and nobles.¹⁹ The present day architectural marvels of the Ottoman times are all examples of Waqf.

The oil-rich Arab states of the GCC have immense wealth at their disposal. The oil-revenues are not just the personal property of the monarch’s ruling the oil-rich Middle East. The resources belong to the people of the region and also to the needy Muslims and Non-Muslims. The institution of Waqf can be successfully used to establish funds for eradication of poverty in all its dimensions.

The Islamic world’s 60% population is under the age of 60 years. These young people are the future of the Islamic world. The rulers in the Islamic world can use the wealth generated from the natural resources to create Waqf-funded schools, colleges and universities throughout the Islamic world. The present Madrassah franchise of Saudi Wahhabi faith is spreading

¹⁵ <https://borgenproject.org/tag/poverty-in-saudi-arabia/>

¹⁶ <https://government.ae/en/about-the-uae/leaving-no-one-behind/Inopoverty>

¹⁷ <https://www.hrw.org/news/2014/10/22/united-arab-emirates-trapped-exploited-abused>

¹⁸ <https://borgenproject.org/10-facts-about-poverty-in-the-united-arab-emirates/>

¹⁹ Gerber, Haim. “The Waqf Institution in Early Ottoman Edirne”, *Asian and African Studies*, 17, 1983, 29-45.

extreme ideologies throughout the Islamic world. Similarly all such institutions that spread extremism in any form must not be the beneficiaries of funds from these Gulf states. Islamic world is in dire need of education reforms. Muslims have a rich history of arts, science, literature and philosophy.

There are great works of Ibn Rush, Al Ghazali, Al Khaldun, Ibn Sina and scores of others that must be translated in modern languages read and spoken in the Islamic world. Even contemporary scholars like Al Sadr's seminal works are obscure because no funding is available to translate the works in other languages. English is a global language. Muslims have to learn English if they are to communicate with western scholarship. Waqf can be used to create centers of excellence to translate these great works and also promote learning of European languages to promote scholarly exchanges.

The food wasted in the oil-rich Middle East can feed the entire world's hungry people. The governments in Saudi Arabia, UAE, Kuwait, Qatar and Bahrain can create Waqf trusts for collection of excess food by encouraging their citizens to stop wasting food and donate food products to encourage consciousness about hunger in the world. These Waqf trusts can then distribute the food amongst the poor and hungry around the globe.

Free drinking water projects in the poor Islamic countries, free hospitals and affordable housing projects can be set-up through Waqf by the GCC countries. The world's 70% natural resources located in the GCC countries are enough to make these Waqf projects a reality. Such efforts will not only help in eradication of poverty, it will also improve the image of the Islamic countries in the Middle East. The rulers of the Islamic countries in the GCC are linked with the medieval monarchs who were famous for their pursuits of lust and opulence while the people around them starved.

Conclusion

The western capitalist system has magnified greed in forms that is mind boggling. Rent-seeking has been successfully converted into legal systems with global reach. The laws of the world as they stand today make basic human needs subservient to monetary interests. A society that fails to equitably distribute its collective resources for the collective wellbeing of its people has no moral right to convict a hungry person who steals food to feed his or her hungry children. Moral arguments will be raised on the statement just made. Rights and wrongs would be quoted. Legal theories would be raised but the failing of the society and the rulers would be a moot point. The argument is not to support any form of criminal behaviour for any end. The argument is that we have lost sight of social justice by blindly following a social order that is the making of greedy corporates. Laws are made to protect the vulnerable in the society. Laws are not made to protect the corporate interests.

Islam offers a unique system of social justice. Islam advocates that Allah is the sovereign. Rulers are vicegerents who hold the sacred duty to promote equitable opportunities for all members of the community regardless of their faith or ethnicity. If the problem of poverty is to be realistically eradicated from the world, the present global system of governance must be changed. The present legal system of the world is based on the dictates of the colonial masters who perished long ago. The corporate greed has replaced the colonial hegemony. The world is expanding. The global population is increasing. We do have finite natural resources but those resources are enough to sustain the human race. What is truly missing is the equitable sharing of the resources. Greed has to be replaced with consciousness about the need of our fellow

human beings including our shared environment with other life forms. Any other way is a short road to chaos and further degradation of humanity and our planet.

REFERANCES

- Gerber, H. (1983). The Waqf institution in early Ottoman Edirne, *Asian and African Studies*, 17, 29-45.
- <https://borgenproject.org/10-facts-about-poverty-in-the-united-arab-emirates/>
- <https://borgenproject.org/tag/poverty-in-saudi-arabia/>
- <https://econexus.info/publication/agropoly-handful-corporations-control-world-food-production>
- <https://government.ae/en/about-the-uae/leaving-no-one-behind/1nopoverty>
- <https://grassrootsfund.org/>
- <https://twitter.com/StopNestleWater>
- <https://www.cleanwateraction.org/states/rhode-island>
- <https://www.hrw.org/news/2014/10/22/united-arab-emirates-trapped-exploited-abused>
- <https://www.naturalnews.com/2017-03-01-stop-nestle-from-stealing-millions-of-gallons-of-water-from-the-great-lakes-for-only-200.html>
- <https://www.oxfam.org/en/research/behind-brands>
- <https://www.theprochefme.com/middle-east-food-waste/>
- [Joseph D'Urso](#) (2015). How much would it cost to end hunger?
<https://www.weforum.org/agenda/2015/07/how-much-would-it-cost-to-end-hunger/>
- Quran: The Final Testament. Universal Unity, 1989.



MAKROEKONOMİK DEĞİŞKENLER İLE KATILIM ENDEKSİ ARASINDAKİ İLİŞKİ

Seyfettin Erdoğan

İstanbul Medeniyet Üniversitesi, Siyasal Bilgiler Fakültesi, İktisat Bölümü
seyfettin.erdogan@medeniyet.edu.tr

Emrah İsmail Çevik

Tekirdağ Namık Kemal Üniversitesi, İktisadi ve İdari Bilimler Fakültesi, İktisat Bölümü
eicevik@nku.edu.tr

Ayfer Gedikli

İstanbul Medeniyet Üniversitesi, Siyasal Bilgiler Fakültesi, İktisat Bölümü
ayfer.gedikli@medeniyet.edu.tr

Özet: Bu çalışmanın amacı, Katılım 30 endeksini etkileyen makroekonomik değişkenleri (sanayi üretim endeksi, enflasyon oranı, reel para arzı ve cari işlemler açığı) belirlemektir. Çalışmada 2011 - 2019 dönemine ilişkin aylık veriler kullanılmış ve ARDL Modeli tercih edilmiştir. Araştırma kapsamındaki değişkenlerin kısa ve uzun dönemde İslami hisse senedi piyasaları üzerindeki etkisinin farklılaştığı sonucuna ulaşılmıştır. Uzun dönemde İslami hisse senedi piyasası endeksi sanayi üretim endeksinden pozitif yönde, enflasyon oranından ise negatif yönde etkilenirken; para arzı ve cari işlemler açığının anlamlı bir etkisi tespit edilememiştir. Kısa dönem sonuçlarına göre ise, İslami hisse senedi piyasası sadece para arzı değişkeninden etkilenmekte ve bu etki pozitif yöndedir.

Anahtar Kelimeler: Katılım 30 Endeksi, Makroekonomik değişkenler, ARDL Modeli

THE RELATIONSHIP BETWEEN MACRO ECONOMIC VARIABLES AND PARTICIPATION INDEX

Abstract: The aim of this study is to determine the macroeconomic variables (industrial production index, inflation rate, real money supply and current account deficit) that affect the Participation 30 index. Monthly data for 2011 - 2019 period were used in the study and ARDL Model was preferred. It was concluded that the effects of the variables within the scope of the research on Islamic stock markets varied in the short and long term. In the long run, the Islamic stock market index is positively affected by the industrial production index and negatively affected by the inflation rate. No significant effect of money supply and current account deficit could be determined. According to the short-term results, the Islamic stock market is only affected by the money supply variable and this effect is positive.

Key Words: Participation 30 index, macro economic variables, ARDL Model.

Giriş

İslami finans geleneksel finans ile birlikte finansal sistemin temel bileşenlerinden birisidir. İslami finansın gelişmesi finansal sisteme daha fazla fon akımı anlamına gelmektedir. Güçlü islami finansal sistem bireylere alternatif bir yatırım alanı sunduğu gibi, yatırımcılar açısından da başvurulacak temel bir fon kaynağıdır. İslami finansal sistemden sadece Müslüman ülkeler yararlanmamaktadır. Güçlü batılı ekonomiler İslami finansal enstrümanların yanısıra geleneksel finansal araçlardan da yararlanmaktadırlar. Citibank, Barclays, Morgan Stanley, Merrill Lynch ve HSBC gibi finansal kurumlar İslami finansal enstrümanları kullanmaktadırlar. Dow Jones, New York ve London Stock Exchanges, İslami yatırım kurallarına göre faaliyette bulunan firma performanslarının yer aldığı islami endexler tesis edilmiştir (Mongi, 2019: 524).

Günümüzde İslami kurallara uygun faaliyette bulunan firmaların performanslarını ölçen yüzlerce İslami indeks bulunmaktadır. İslami endexler oluşturulurken kapsama alınacak firmaların faaliyet alanları ve finansal rasyolarının İslami kurallara uygunluğu titizlikle incelenmektedir. İslami kurallar öncelikle, faizi, içkiyi, kumarı ve aşırı riskli (gharar) işleri yasaklamakta, buna karşın, kar paylaşımı, sharing, asset-backed financial transactions ve etik yatırımı teşvik etmektedir. İslami endekslerin gelişimi ile islami kurallara uygun firmaların performanslarının takip edilmesi mümkün olmaktadır (Habib ve Islam, 2017:37).

İslami endekslerin tesisi konusundaki girişimlere paralel olarak Türkiye’de katılım 30 endeksi oluşturulmuştur. Katılım 30 endeksi 2011 yılında yayınlanmaya başlanmıştır²⁰. Bu çalışmanın amacı, Katılım 30 endeksini etkileyen makroekonomik değişkenleri (sanayi üretim endeksi, enflasyon oranı, reel para arzı ve cari işlemler açığı) belirlemektir. 2011 - 2019 dönemine ilişkin aylık veriler kullanmış ve ARDL Modeli’nden yararlanılmıştır.

Çalışma üç kısımdan meydana gelmektedir. Birinci kısımda, literatür araştırması, ikinci kısımda, ekonometrik model, üçüncü kısımda veri ve analiz sonuçları üzerinde durulmaktadır.

Literatür Araştırması

Marjan ve Mansur (2013), Malezya’nın 2006 - 2013 dönemine ilişkin verilerini kullanarak makro ekonomik değişkenler (para arzı, tüketici fiyat endeksi ve döviz kuru) ile İslami stock piyasası arasındaki nedenselliği araştırmışlardır. Elde edilen bulgulara göre, seçilen makro ekonomik değişkenler İslami stock piyasası üzerinde etkilidir. Hammoudeh, Kim ve Sarafrazi (2016), 1999 - 2013 dönemine ilişkin verileri kullanarak ABD federal fon oranları ve ABD ekonomi politikası belirsizliği ile ABD, Avrupa Birliği, Asya ve İslami Stock piyasaları arasındaki dalgalanmanın kaynaklarını incelemişlerdir. Elde edilen sonuçlara göre, ADB ekonomi politikası belirsizliği şoku, ABD, Avrupa Birliği, Asya ve İslami stock piyasalarındaki dalgalanmaların başlıca sebebidir. ABD ekonomi politikası belirsizliği araştırma kapsamındaki piyasalar üzerinde negatif yönde etkilidir.

Akhtar vd. (2017), Avusturalya, Kanada, Fransa, Almanya, Endonezya, İtalya, Japonya, Malezya, Türkiye, İngiltere ve ABD’nin dönemine ilişkin verilerini kullanarak faiz oranı

²⁰ Ayrıntılı bilgileri için bkz. <http://www.katilimendeksi.org/>

sürprizlerinin İslami ve geleneksel stock ve bond değişkenlerinin gelir ve oynaklığı üzerindeki etkilerini araştırmışlardır. Çalışmanın dönemi veri kısıtına göre belirlenmiştir. Elde edilen sonuçlar şunlardır: Birincisi, faiz sürprizlerinin islami bondların getiri ve oynaklığı üzerindeki etkisi daha küçüktür. İkincisi, faiz sürprizlerinin islami stockların gelir ve oynaklığı üzerindeki etkisi aynı düzeyde ya da daha yüksektir.

Habib ve Islam (2017), Hindistan'ın 2007 – 2016 dönemine ilişkin verilerini kullanarak makro ekonomik değişkenler (enflasyon, sanayi üretim endeksi, döviz kuru, faiz oranları ve para arzı)'in İslamic Stock gelirleri üzerindeki etkilerini araştırmışlardır. Elde edilen bulgulara göre, döviz kuru ve faiz oranları İslami Stock piyasası üzerinde kayda değer etkiye sahiptir. Haider (2018), makro ekonomik ve finansal değişkenler (faiz oranı, döviz kuru, enflasyon oranı ve altın fiyatı)'in 2011 - 2016 döneminde Karachi Meezan Index 30 of Pakistan Stock Exchange üzerindeki etkilerini araştırmıştır. Karachi Meezan Indeks 30'un faiz oranı ve altın fiyatları ile negatif; buna karşın, döviz kuru ile pozitif yönde ilişkili olduğu tespit edilmiştir. Öte yandan enflasyon oranı ile Karachi Meezan Indeks 30 arasında kayda değer bir ilişki olmadığı sonucuna ulaşılmıştır.

Mohammed ve Rumman (2018), 2014 – 2018 döneminde makro ekonomik değişkenler (petrol fiyatı, gaz fiyatı, para arzı, faiz oranı ve üretici fiyat endeksi)'in Katar Exchange index ve Al Rayyan Islamic Index'in performansı üzerindeki etkisini araştırmışlardır. Faiz oranının her iki endeks ile kayda değer negatif ilişkisinin olduğu tespit edilmiştir. Endekslerin diğer değişkenlerden farklı şekilde etkilendiği sonucuna ulaşılmıştır. Mongi (2019), Küresel Finans Krizi boyunca Oil futures fiyatlarının Dow Jones Islamic equity indices üzerindeki etkisini araştırmıştır. Çalışmada 2007 - 2015 dönemine ilişkin veriler kullanılmıştır. Elde edilen sonuçlara göre, refined oil futures fiyatlarından islami equities'lere doğru uzun dönemli nedensellik bulunmamaktadır.

Mawardi, Widiastuti ve Sukmaningrum (2019), 2011 - 2017 dönemine ilişkin verileri kullanarak, makro ekonomik değişkenler (enflasyon oranı, sanayi üretim endeksi ve faiz oranı)'in Endonezya İslami Stock Index üzerindeki etkilerini incelemiştir. Elde edilen sonuçlar şunlardır: Enflasyon oranı ile İslami stock fiyatları arasında pozitif ilişki bulunmaktadır. Sanayi üretim endeksi ile İslami stock fiyatları arasında pozitif ilişki bulunmaktadır. Faiz oranı ile İslami stock fiyatları arasındaki ilişki negatiftir.

Ekonometrik Model

Bu çalışmada Katılım 30 endeksini etkileyen makroekonomik değişkenler tespit edilmektedir. Makroekonomik değişkenler olarak sanayi üretim endeksi, enflasyon oranı, reel para arzı ve cari işlemler açığı değişkenleri dikkate alınmış ve Katılım 30 endeksi ile makroekonomik değişkenler arasındaki ilişki aşağıda model kapsamında incelenmiştir.

$$KATLM_t = \alpha_0 + \alpha_1 SUE_t + \alpha_2 ENF_t + \alpha_3 PA_t + \alpha_4 CA_t + \varepsilon_t \quad (1)$$

Denklem (1)'de *KATLM* Katılım 30 endeksini, *SUE* sanayi üretim endeksini, *ENF* Tüketici Fiyat Endeksinden hesaplanan aylık enflasyon oranını, *PA* reel M2'yi ve *CA* ise cari işlemler açığını göstermektedir.

Denklem (1)'de makroekonomik değişkenler ile Katılım endeksi arasındaki ilişkinin doğrusal ve statik olduğu varsayılmıştır. Bununla birlikte makroekonomik değişkenlerin hisse senedi piyasaları üzerindeki etkisi gecikmeli bir şekilde ortaya çıkabilmekte ve bu nedenle değişkenler arasındaki ilişki statik olmaktan ziyade dinamik yapıda olabilmektedir. İkinci olarak çalışmada Katılım endeksinin içsel makroekonomik değişkenlerin dışsal olduğu varsayımı yapılmıştır. Bununla birlikte makroekonomik değişkenler ile hisse senedi piyasaları arasında net bir şekilde içsel dışsal değişken ayrımı yapılamamakta çünkü söz konusu değişkenler arasında geri besleme ilişkisi ortaya çıkabilmektedir. Bu nedenle çalışmada Denklem (1)'in tahmin edilmesinde Gecikmesi Dağıtılmış Otoresif (ARDL) model kullanılmıştır. Yusof ve Majid (2007) ve Shabri ve Yusof (2009) makroekonomik faktörlerin hisse senedi piyasaları üzerindeki etkisini araştırırken ARDL modelini kullanmışlardır.

Pesaran ve Shin (1999) tarafından geliştirilen ARDL modeli için Pesaran, Shin ve Smith (2001) eşbütünleşme testi önermişlerdir. Sınır (bond) testi olarak adlandırılan eşbütünleşme testinde sağ taraf değişkenlerinin bütünleşme derecelerinin farklı olmasına izin verilmektedir.

Değişkenler arasındaki uzun dönemli ilişkinin varlığını tespit ederken sınır testini kullanmanın geleneksel eşbütünleşme testleri ile karşılaştırıldığında birtakım avantajları mevcuttur. Diğer eşbütünleşme testlerinden farklı olarak sınır eşbütünleşme testinde değişkenlerin tamamının aynı bütünleşme derecesine sahip olması gibi bir zorunluluk bulunmamaktadır. Diğer bir ifadeyle sınır eşbütünleşme testinde sağ taraf değişkenlerinin bütünleşme derecesi $I(1)$ ya da $I(0)$ olabilirler. İkinci olarak geleneksel eşbütünleşme testleri örnek hacmine duyarlı iken, sınır eşbütünleşme testi küçük hacimli örneklerde de uygulanabilmektedir. Üçüncü olarak ARDL model yaklaşımı uzun dönem modeli için sapmasız tahminciler elde etmemize olanak sağlamakta ve sağ taraf değişkenlerinden bir kısmı içsel dahi olsa dirençli standart hata tahmin değerleri vermektedir.

Öztürk ve Acaravci (2011) ARDL modelin geleneksel eşbütünleşme testlerine göre üstün yönlerini ele alırken, gecikme sayısının belirlenmesine vurgu yapmış ARDL modelde her bir değişken için farklı gecikme sayısını kullanabileceğimizi belirtmişlerdir. Ayrıca, ARDL yöntemi tek bir indirgenmiş denklem formu tahmin etmemize olanak sağlarken, Johansen eşbütünleşme testi gibi geleneksel testlerde uzun dönemli ilişkinin sistem denklemleri çerçevesinde belirlendiğini ifade etmişlerdir.

Makroekonomik değişkenler ile Katılım endeksi arasındaki ilişkiler ARDL model özelinde aşağıdaki model ile tahmin edilecektir:

$$\Delta KATLM_t = \beta_0 + \beta_1 KATLM_{t-1} + \beta_2 SUE_{t-1} + \beta_3 ENF_{t-1} + \beta_4 PA_{t-1} + \beta_5 CA_{t-1} + \sum_{i=1}^{p1} \gamma_{1i} \Delta KATLM_{t-i} + \sum_{j=1}^{p2} \gamma_{2j} \Delta SUE_{t-j} + \sum_{l=1}^{p3} \gamma_{3l} \Delta ENF_{t-l} + \sum_{m=1}^{p4} \gamma_{4m} \Delta PA_{t-m} + \sum_{n=1}^{p5} \gamma_{5n} \Delta CA_{t-n} + \varepsilon_{1t} \quad (2)$$

Denklem (2)'de Katılım endeksi ile makroekonomik değişkenler arasındaki uzun dönemli ilişkinin varlığı (diğer bir ifadeyle eşbütünleşme ilişkisi) F testi yardımıyla β katsayılarına sıfır kısıdı konularak araştırılmaktadır. Sınır Eşbütünleşme testinde sıfır hipotez Eşbütünleşme ilişkisi yoktur ($H_0: \beta_0=\beta_1=\beta_2=\beta_3=\beta_4=\beta_5=0$) şeklinde kurulmakta ve eşbütünleşme ilişkisinin

varlığı Pesaran, Shin ve Smith (2001) tarafından geliştirilen alt ve üst sınır kritik değerlere göre belirlenmektedir. Hesaplanan F istatistiğinin üst sınır (I(1)) kritik değerden büyük olması durumunda değişkenlerin eşbütünleşik olduğuna karar verilirken, F istatistiğinin alt sınır (I(0)) kritik değerden küçük olması durumunda Eşbütünleşme ilişkisi olmadığı sonucuna varılmaktadır. Diğer taraftan hesaplanan test istatistiği alt ve üst sınır değeri arasında yer aldığına eşbütünleşme ilişkisi hakkında yorum yapılamamaktadır.

Değişkenler arasında eşbütünleşme ilişkisi olması durumunda kısa ve uzun dönem ilişkiler aşağıdaki gibi formüle edilmektedir:

$$KATLM_t = \delta_0 + \sum_{i=1}^{p1} \beta_{1i} KATLM_{t-i} + \sum_{j=1}^{p2} \beta_{2j} SUE_{t-j} + \sum_{l=1}^{p3} \beta_{3l} ENF_{t-l} + \sum_{m=1}^{p4} \beta_{4m} PA_{t-m} + \sum_{n=1}^{p5} \beta_{5n} CA_{t-n} + \varepsilon_{2t} \quad (3)$$

$$\Delta KATLM_t = \omega_0 + \sum_{i=1}^{p1} \gamma_{1i} \Delta KATLM_{t-i} + \sum_{j=1}^{p2} \gamma_{2j} \Delta SUE_{t-j} + \sum_{l=1}^{p3} \gamma_{3l} \Delta ENF_{t-l} + \sum_{m=1}^{p4} \gamma_{4m} \Delta PA_{t-m} + \sum_{n=1}^{p5} \gamma_{5n} \Delta CA_{t-n} + \lambda HDT_{t-1} + \varepsilon_{1t} \quad (4)$$

Denklem (3) değişkenler arasındaki uzun dönemli ilişkiyi belirlemede, Denklem (4) ise kısa dönemli ilişkiyi belirlemede kullanılmaktadır. Denklem (4)'te yer alan HDT_{t-1} hata düzeltme terimi (error correction term) olup, kısa dönemde sapmaların denge değerine ne hızla yakınsadığını göstermektedir. Bu nedenle λ 'nın negatif ve istatistiksel olarak anlamlı olması beklenmektedir.

Veri ve Analiz Sonuçları

Çalışmada 2011 ile 2019 yılları arası aylık veriler kullanılmıştır. Katılım 30 endeksi investing.com adresinden temin edilmiş, makroekonomik değişkenler ise Türkiye Cumhuriyet Merkez Bankası Elektronik Veri Dağıtım Sistemi ve Dünya Bankası Küresel Ekonomik Gözlem sisteminden elde edilmiştir. Sanayi üretim endeksi reel olarak elde edilmiş, para arzı serisi reel hale dönüştürülürken TÜFE endeksi kullanılmıştır. Enflasyon oranı serisi TÜFE endeksinde aylık değişim olarak hesaplanmıştır. Serilerdeki mevsimsel etkiler Tramo-Seats yöntemi ile arındırılmıştır. Katılım 30 endeksi, sanayi üretim endeksi ve reel para arzı değişkenlerin doğal logaritmaları alınmış ve analizlerde bu şekilde kullanılmıştır.

Çalışmada ilk olarak değişkenlerin bütünleşme dereceleri araştırılmış ve bu nedenle ADF ve PP birim kök testleri uygulanmıştır. Birim kök testi sonuçları Tablo 1'de gösterilmiştir. Tablo 1'deki sonuçlara göre, enflasyon oranı dışındaki tüm değişkenler için birim kökün olmadığını belirten sıfır hipotez %1 önem düzeyinde reddedilememiş ve bu sonuç enflasyon oranı dışındaki değişkenlerin düzey değerlerde durağan olmadığını göstermektedir. Bununla birlikte serilerin birinci farkı alındığında her iki birim testinde sıfır hipotez %1 önem düzeyinde reddedilmiştir. Bu sonuçlara göre, çalışmada kullanılan değişkenlerden enflasyon oranı düzeyde durağan olarak bulunmuş, diğer değişkenler fark durağan olarak belirlenmiştir.

Tablo 1: Birim Kök Testi Sonuçları

Düzye Deęerler	ADF		PP	
	Sabitli	Sabitli ve Trendli	Sabitli	Sabitli ve Trendli
$KATLM_t$	-0.989 [0.754]	-3.027 [0.130]	-1.006 [0.749]	-3.432 [0.0052]
SUE_t	-1.568 [0.494]	-1.848 [0.673]	-1.457 [0.551]	-3.578 [0.036]
ENF_t	-4.777 [0.000]	-5.410 [0.000]	-7.733 [0.000]	-7.795 [0.000]
PA_t	-0.482 [0.889]	-3.084 [0.115]	-2.574 [0.101]	-4.633 [0.001]
CA_t	-1.538 [0.487]	-2.801 [0.200]		
Birinci Farklar	ADF		PP	
	Sabitli	Sabitli ve Trendli	Sabitli	Sabitli ve Trendli
$\Delta KATLM_t$	-4.801 [0.000]	-4.781 [0.000]	-14.335 [0.000]	-15.023 [0.000]
ΔSUE_t	-10.495 [0.001]	-10.580 [0.000]	-14.931 [0.000]	-15.213 [0.000]
ΔENF_t	-7.645 [0.000]	-7.602 [0.000]	-36.304 [0.000]	-35.713 [0.000]
ΔPA_t	-8.934 [0.000]	-8.886 [0.000]	-11.697 [0.000]	-11.642 [0.000]
ΔCA_t	-16.462 [0.000]	-16.396 [0.000]	-17.309 [0.000]	-17.293 [0.000]

Not: Köşeli parantez içindeki deęerler olasılıklardır.

Tablo 1'deki birim kök testi sonuçları enflasyon oranı dışındaki tüm deęişkenlerin duraęan olmadığını göstermektedir. Denklem (1) çerçevesinde deęişkenler arasındaki ilişkiyi araştırırken sahte regresyon sorununa yakalanmamak için deęişkenler arasında eşbütünleşme ilişkisinin varlığını araştırmak gerekmektedir. Bununla birlikte, Denklem (1)'in sağ tarafında yer alan deęişkenlerin bütünleşme derecelerinin aynı olmaması geleneksel eşbütünleşme testlerini kullanmamızı engellemektedir. Bu nedenle çalışmada Pesaran, Shin ve Smith (2001) tarafından geliştirilen sınır testi uygulanmış ve deęişkenlerin eşbütünleşik olup olmadıkları araştırılmıştır.

Sınır testini uygulayabilmek için öncelikle ARDL model tahmin edilmiş ve ARDL modelde tanısıl problem olup olmadığı araştırılmıştır. Tablo 2'de yer alan sonuçlara göre, en uygun

gecikme yapısı Akaike bilgi kriterine göre (1, 2, 0, 2, 0) olarak belirlenmiştir. Bu gecikme yapısı nihai modelde Katılım endeksinin bir gecikmeli değerinin, sanayi üretim endeksi ve para arzının iki gecikmeli değerinin bulunduğu, enflasyon oranı ve cari işlemler açığının gecikmeli değerlerinin olmadığını belirtmektedir. Daha sonrasında gecikme yapısı belirlenen ARDL modelin hata terimlerinde tanısıl bir sorun olup olmadığını belirlemek amacıyla normallik, sabit varyans ve otokorelasyon sınamaları yapılmış ve %1 önem düzeyinde tanısıl bir sorun olmadığı sonucuna varılmıştır. Ayrıca, modelin fonksiyonel biçiminin doğru olup olmadığını belirlemek amacıyla Ramsey Reset testi yapılmış ve modelin fonksiyonel biçiminin doğru olduğunu belirten sıfır hipotez reddedilememiştir. Modelden elde edilen katsayıların örneklem dönemi için kararlı bir yol izleyip izlemediğini belirleyebilmek amacıyla Cusum ve Cusum Kara testleri yapılmış ve sonuçlar Şekil 1’de gösterilmiştir. Şekil 1’deki sonuçlara göre, Cusum ve Cusum Kare istatistiklerin %95 güven sınırları içinde yer alması katsayıların kararlı bir yol izlediğini göstermektedir.

Tahmin edilen ARDL modelin geçerli olduğu ve modelle ilgili tanısıl ve yapısal bir sorun olmadığı anlaşıldıktan sonra, eşbütünleşme ilişkisi araştırılmıştır. Tablo 2’de eşbütünleşme ilişkisinin varlığını araştıran F istatistiği 4.089 olarak bulunmuş ve bu değer %5 önem düzeyinde üst sınır değerden büyük olduğu görülmektedir. Bu nedenle değişkenlerin eşbütünleşik olduğu sonucuna varılmış ve değişkenler arasındaki ilişki kısa ve uzun dönem olmak üzere iki farklı dönem boyunca araştırılmıştır.

Tablo 2: ARDL Model ve Sınır Testi Sonuçları

Model	(1, 2, 0, 2, 0)	
F^b-ist	4.089	
JB χ^2-ist	2.361 [0.307]	
BG-F ist	0.307 [0.736]	
W-Fist	0.596 [0.797]	
RR-F ist	0.020 [0.885]	
Kritik Değerler	I (0)	I (1)
%1	3.602	4.787
%5	2.688	3.698
%10	2.303	3.220

Not: F^b-ist, sınır testini belirtmektedir. JB Jarque-Bera normallik testini, W White değişen varyans testini, BG Breusch-Godfrey otokorelasyon testini ve RR ise Ramsey Reset testini ifade etmektedir.

Şekil 1: Cusum ve Cusum Kare Testi Sonuçları

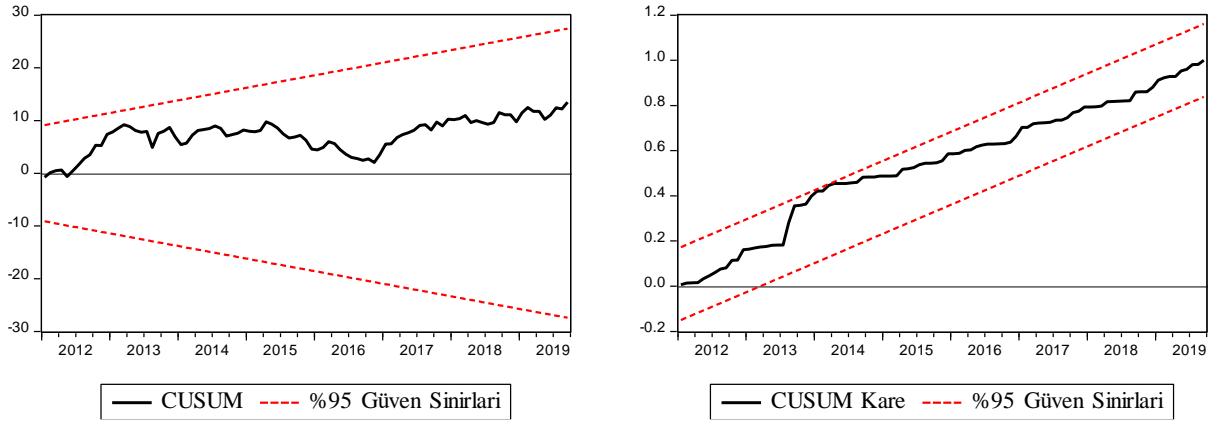

Tablo 3'te yer alan uzun dönem sonuçlarına göre, sanayi üretim endeksinin katsayısı pozitif olarak tahmin edilmiş ve %1 önem düzeyinde istatistiksel olarak anlamlı bulunmuştur. Buna göre, sanayi üretim endeksinin %1 artması Katılım endeksinin %2.06 oranında değer kazanmasına neden olmaktadır. Bu sonuç teorik beklentiler ile uyumludur çünkü sanayi üretim endeksinin artması ekonomide büyümenin olduğu anlamına gelecek ve büyüyen ekonomilerde sermaye piyasaları değer kazanacaktır. Enflasyon oranı değişkenin katsayısı negatif olarak tahmin edilmiş ve %10 önem düzeyinde istatistiksel olarak anlamlı bulunmuştur. Bu sonuç ise enflasyon oranlarındaki artışın Katılım endeksini olumsuz etkileyerek azalmasına neden olduğunu göstermektedir. Bu sonuç iktisadi beklentileri karşılamaktadır çünkü faiz oranları ile enflasyon oranları arasındaki ilişkiden dolayı yüksek enflasyon dönemlerinde faiz oranlarında yükselmekte ve bu durum piyasadaki likiditenin çekilmesine neden olmaktadır. Bu nedenle piyasadaki likidite sermaye piyasalarından bankalara yönelmekte ve sonuçta sermaye piyasalarında değer kayıpları ortaya çıkmaktadır. Diğer taraftan para arzı ve cari işlemler açığı değişkenlerinin katsayıları negatif olarak elde edilmesine rağmen istatistiksel olarak anlamlı bulunmamıştır. Bu sonuç ise uzun dönemde Katılım 30 endeksinin para arzı ve cari işlemler açığı değişkenlerinden etkilenmediğini göstermektedir.

Tablo 3: Uzun Dönem Model Sonuçları

Bağımlı Değişken = $KATLM_t$

Değişkenler	Katsayılar	Std. Hata	Prob.
Sabit	5.139	0.619	0.323
SUE_t	2.069	0.619	0.001
ENF_t	-4.341	2.566	0.094
PA_t	-0.219	0.516	0.671
CA_t	-0.005	0.009	0.542

Tablo 4'te yer alan kısa dönem sonuçları incelendiğinde, kısa dönem denkleminde ARDL modelde gecikmeleri yer alan sanayi üretim endeksi ve para arzı değişkenlerinin yer aldığı görülmektedir. Bu nedenle enflasyon oranı ile cari işlemler açığının kısa dönemde Katılım 30 endeksini etkilemediği varsayılmaktadır. Kısa dönem katsayıları incelendiğinde ise, sanayi üretim endeksinin katsayılarının istatistiksel olarak anlamlı olmadığı görülmektedir. Bu sonuç Katılım 30 endeksinin sanayi üretiminden sadece uzun dönemde anlamlı bir şekilde

etkilendiğini göstermektedir. Diğer taraftan para arz değişkenine ait katsayıların istatistiksel olarak anlamlı olduğu sonucu ortaya çıkmaktadır. Para arzı her ne kadar uzun dönemde Katılım 30 endeksini anlamlı bir şekilde etkilemese de kısa dönemde bu ilişkinin anlamlı olduğu görülmektedir. Para arzı değişkenlerine ait katsayılarının toplamının pozitif olması ise bu ilişkinin aynı yönlü olduğunu göstermektedir. Diğer bir ifadeyle, kısa dönemde para arzının artması Katılım endeksinin yükselmesine neden olmakta ve sonuç teorik beklentiler ile uyumludur.

Tablo 4: Kısa Dönem Model Sonuçları

Bağımlı Değişken = $\Delta KATLM_t$

Değişkenler	Katsayılar	Std. Hata	Prob.
<i>HDT</i>	-0.312	0.061	0.000
ΔSUE_t	0.101	0.200	0.613
ΔSUE_{t-1}	-0.304	0.213	0.157
ΔPA_t	-0.412	0.228	0.074
ΔPA_{t-1}	0.580	0.225	0.011

Sonuç

Bu çalışmada Katılım 30 endeksini etkileyen makroekonomik değişkenlerin neler olabileceği sorgulanmıştır. Temel makroekonomik göstergeler olan sanayi üretim endeksi, enflasyon oranı, para arzı ve cari işlemler açığı değişkenleri dikkate alınmıştır. Analiz sonucunda söz konusu değişkenlerin kısa ve uzun dönemde İslami hisse senedi piyasaları üzerindeki etkisinin farklılaştığı tespit edilmiştir. Uzun dönemde İslami hisse senedi piyasası endeksi sanayi üretim endeksinden pozitif yönde enflasyon oranından ise negatif yönde etkilenirken, para arzı ve cari işlemler açığının anlamlı bir etkisi tespit edilememiştir. Kısa dönem sonuçlarına göre ise, İslami hisse senedi piyasasının sadece para arzı değişkeninden etkilendiği ve bu etkinin pozitif yönde olduğu sonucuna varılmıştır.

Kaynaklar

- Acaravci, A., İ. Öztürk (2010). Electricity Consumption-Growth Nexus: Evidence from Panel Data for Transition Countries. *Energy Economics*, 32, 604-608.
- Akhtar, S., Akhtar, F., Jahromi, M. ve John, K. (2017). Impact of interest rate surprises on Islamic and conventional stocks and bonds. *Journal of International Money and Finance*, 79, 218 - 231.
- Habib, M. ve Islam, K. U. (2017). Impact of Macroeconomic Variables on Islamic Stock Market Returns: Evidence from NIFTY 50 Shariah Index. *Journal of Commerce & Accounting Research*, 6 (1), 37 - 44.
- Haider, S. W. (2018). Impact of Interest Rate, Inflation Rate, Exchange Rate and Gold Prices on Karachi Meezan Index 30. *European Journal of Islamic Finance*, 10, 1-8.
- Hammoudeh, S., Kim, W.J. ve Sarafrazi, S. (2016). Sources of Fluctuations in Islamic, U.S., EU, and Asia Equity Markets: The Roles of Economic Uncertainty, Interest Rates, and Stock Indexes. *Emerging Markets Finance and Trade*, 52 (5), 1195-1209.

- Marjan, N. ve Mansur, M. (2013). Causality between Malaysian Islamic Stock Market and Macroeconomic Variables. MPRA Paper No. 60247.
- Mawardi, I., Widiastuti, T. ve Sukmaningrum, P.S. (2019). The Impact of Macroeconomic on Islamic Stock Prices: Evidence From Indonesia. In The 2nd International Conference on Islamic Economics, Business, and Philanthropy (ICIEBP) Theme: "Sustainability and Socio Economic Growth", KnE Social Sciences, 499 - 509.
- Mohammed, H. Y. ve Rumman, A.A.A. (2018). The impact of macroeconomic indicators on Qatar stock exchange: A comparative study between Qatar exchange index and Al Rayyan Islamic index. *Journal of Transnational Management*, 23 (4), 154-177.
- Mongi, A. (2019). The global influence of oil futures-prices on Dow Jones Islamic stock indexes. *International Journal of Emerging Markets*, 14 (4), 523-549.
- Pesaran, H. M. and Y. Shin (1999). Autoregressive Distributed Lag Modelling Approach to Cointegration Analysis. In: Storm S, Editor. *Econometrics and economic theory in the 20th century: The Ragnar Frisch Centennial Symposium*, Cambridge University Press., 1999 [chapter11].
- Pesaran, M. H., Y. Shin, Smith, R. J. (2001) Bounds Testing Approaches to The Analysis of Level Relationships. *Journal of Applied Econometrics*, 16, 289-326.
- Shabri Abd. Majid, M. and Yusof, R. (2009). Long-run relationship between Islamic stock returns and macroeconomic variables: An application of the autoregressive distributed lag model. *Humanomics*, 25 (2), 127-141.
- Yusof, R., Majid, M. (2007) Macroeconomic Variables and Stock Returns in Malaysia: An Application of The ARDL Bound Testing Approach. *Savings and Development*, 31(4), 449-469.

<http://www.katilimendeksi.org/>